



**Bestway**

- EN
- PT
- ES
- DE
- FI
- NL
- IT
- FR
- EL
- RU
- PL
- HU
- SV

LAY-Z-SPA®

  
[bestwaycorp.com/support](https://bestwaycorp.com/support)  

# OWNER'S MANUAL

S100101/S100201



Visit the Bestway YouTube channel

## CONTENTS

---

<b>IMPORTANT SAFETY INSTRUCTIONS</b>	<b>pg 002</b>
<b>PRE-SETUP</b>	<b>pg 012</b>
<b>INSTALLATION</b>	<b>pg 015</b>
<b>USING THE SPA</b>	<b>pg 015</b>
<b>MAINTENANCE</b>	<b>pg 017</b>
<b>DISASSEMBLY AND STORAGE</b>	<b>pg 017</b>
<b>TROUBLESHOOTING</b>	<b>pg 018</b>
<b>ERROR CODES</b>	<b>pg 020</b>

## IMPORTANT SAFETY INSTRUCTIONS

---

### READ AND FOLLOW ALL INSTRUCTIONS.

Carefully read, understand, and follow all information in this user manual before installing and using the spa. These warnings, instructions, and safety guidelines address some common risks of water recreation, but they cannot cover all risks and dangers in all cases. Always use caution, common sense, and good judgment when enjoying any water activity. Retain this information for future use. In addition, the following information can be supplied depending on the spa type. Keep these instructions in a safe place. If instructions are missing, please contact the manufacturer or search it on the website [www.bestwaycorp.com](http://www.bestwaycorp.com).

## **WARNINGS – SAFETY INSTALLATION**

- The spa must be supplied through an isolating transformer or supplied through a residual current device (RCD) having a rated residual operating current not exceeding 30mA.
- The spa must be supplied by an earthed power source.
- The power source on the wall of building should be more than 4m away from the pool.
- The spa must be connected to a grounded mains supply socket with a supply cord fitted with a plug and PRCD with a tripping current of 10mA.
- The SPA must only be plugged directly into an earthed socket-outlet of the fixed wiring.
- It is necessary to have the plug accessible after installation of the spa.
- Electric installations should follow national wiring rules, consult a qualified electrician with any questions.
- Do not bury cord. Locate cord to minimize abuse from lawnmowers, hedge trimmers, and other equipment

**CAUTION:** In order to avoid a hazard due to inadvertent resetting of the thermal cut-out, this appliance must not be supplied through an external switching device, such as a timer, or connected to a circuit that is regularly switched on and off by the utility.

- Read the instructions before using the appliance and installation or reassembly every time.

## **WARNINGS- RISK OF ELECTRIC SHOCK**

**TO AVOID ELECTRIC SHOCK, DO NOT USE THE SPA WHEN IT IS RAINING, THUNDERING OR LIGHTNING.**

- Don't use extension cord to connect unit to electric supply; provide a properly located outlet.
- Don't plug or unplug the appliance if your hand is wet.
- Never operate any electrical appliance when in your spa or when your body is wet. Never place any electric appliance, such as a light, telephone, radio, or television, within 2m of the spa.

- Install at least 2m from all metal surfaces.
- No part of the appliance is to be located above the bath during use.
- Parts containing live parts, except parts supplied with safety extra-low voltage not exceeding 12V, must be inaccessible to a person in spa pool; Parts incorporating electrical components, except remote control devices, must be located or fixed so that they cannot fall into the spa pool.
- For electric safety, a PRCD is incorporated in the power cord. If the current leakage is detected more than 10mA, the device will operate and cut-off the power supply. In such case, please unplug and stop using the spa at once. Don't repair the product by yourself. Visit our website [www.bestwaycorp.com](http://www.bestwaycorp.com) to get the necessary information.
- If the supply cord is damaged, it must be replaced by the manufacture, service agent or similarly qualified persons in order to avoid a hazard.
- To reduce the risk of electric shock, do not use extension cord to connect unit to electric supply; provide a properly located outlet.

## **WARNINGS- TO REDUCE THE RISK OF INJURY**

- The water in a spa should never exceed 40°C (104°F). Water temperature between 38°C (100°F) and 40°C (104°F) is considered safe and comfortable for a healthy adult. Lower water temperatures are recommended for young children and when spa use exceeds 10 minutes.
- Since excessive water temperatures have a high potential for causing fetal damage during the early months of pregnancy, pregnant or possibly pregnant women should limit spa water temperature to 38°C (100°F). Limit use to 10 minutes at a time.
- If you feel the water is too hot, before entering a spa, the user should measure the water temperature with an accurate thermometer. If the water temperature is above 45°C, stop use of the spa until the temperature is reduced

to under 40°C. When using an external thermometer, the temperature showed on the control panel and the external thermometer may be different. The difference should be around 3 degrees. This situation is normal due to the different location where the two instruments read the temperature.

- The use of alcohol, drugs, or medication before or during spa use may lead to unconsciousness with the possibility of drowning.
- Obese people and people with a history of heart disease, low or high blood pressure, circulatory system problems, or diabetes should consult a physician before using a spa.
- People using medication should consult a physician before using a spa since some medication may induce drowsiness while other medication may affect heart rate, blood pressure, and circulation.
- Avoid putting your head under the water at all times.
- Avoid swallowing spa water.
- Consider that the comfortable temperature range during use may be lower than the maximum safe temperature.
- Never operate the spa if inlet/outlet pipes are broken or missing. Never attempt to replace the inlet/outlet pipes. Visit our website [www.bestwaycorp.com](http://www.bestwaycorp.com) to get the necessary information.
- Never pour water with a temperature higher than 40°C (104°F) into the spa pool directly.
- Do not use the spa alone.
- People with infectious diseases should not use a spa.
- Do not use the spa immediately following strenuous exercise.
- Immediately leave the spa if you feel uncomfortable or sleepy.
- Always enter and exit the spa slowly and cautiously. Wet surfaces are slippery.
- The pump must be tested before each use. To test, follow the instructions of pump.

- Always keep plug dry, plug in with wet plug is definitely forbidden.
- Always unplug the appliance:
  - Before cleaning or other maintenance.
  - If leaving it unattended on holidays.
- Never wear your contact lenses when in your spa.

**DANGER** - Risk of Injury. The suction fittings in this spa are sized to match the specific water flow created by the pump. Should the need arise to replace the suction fittings or the pump, be sure that the flow rates are compatible. Never operate the spa if the suction fittings are broken or missing. Never replace a suction fitting with one rated less than the flow rate marked on the original suction fitting.

**CAUTION:** After using your spa for 3-5 years, to ensure the safety and performance of the spa, the main components, such as the heating element, air blower motor and non-return valves have to be checked by a professional electrician. If the electrician finds problems during the inspection, visit our website [www.bestwaycorp.com](http://www.bestwaycorp.com) to get the necessary information.

## **WARNINGS – NON-SWIMMERS SAFETY**

- Continuous, active, and vigilant supervision of weak swimmers and non-swimmers especially in exercise spas, by a competent adult is required at all times (remembering that children under five years of age are at the highest risk of drowning).
- Designate a competent adult to supervise the spa each time it is being used.
- Weak swimmers or non-swimmers should wear personal protection equipment, especially when using the exercise spa.
- When the spa is not in use, or unsupervised, remove all toys from the spa and its surrounding area to avoid attracting children to the spa.

## **WARNINGS – SAFETY DEVICES AND EQUIPMENT**

- A safety cover or other safety protection device shall be used, or all doors and windows (where applicable) shall be secured to prevent unauthorized access to the spa.
- Barriers, covers, alarms, or similar safety devices are helpful aids, but they are not substitutes for continuous and competent adult supervision.
- It is recommended to keep rescue equipment (e.g. a ring buoy) by the spa (if appropriate).
- Keep a working phone and a list of emergency phone numbers near the spa.
- It is recommended to consult experts and/or local authorities to apply local or national laws/regulations relating to childproof fencing, safety barriers, lighting, and other safety requirements.

## **WARNINGS – SAFE USE OF THE SPA**

- Encourage all users especially children to learn how to swim.
- Learn Basic Life Support (Cardiopulmonary Resuscitation -CPR) and refresh this knowledge regularly. This can make a life-saving difference in the event of an emergency.
- Instruct all spa users, including children, what to do in case of an emergency.
- Never dive into any shallow body of water. This can lead to serious injury or death.
- Do not use the spa when using alcohol or medication that may impair the bather's ability to safely use the spa.
- When covers are used, remove them completely from the water surface before entering the spa.
- Protect spa occupants from water related illnesses by advising them to keep water treated and practicing good hygiene. Consult the water treatment guidelines in the user's manual.
- Store chemicals out of the reach of children.
- Use the signage provided on the spa or within 2 meters of

the spa in a prominent visible position.

- Removable ladders, when removed, shall be stored safely where children cannot climb on it.
- This appliance can be used by children aged from 8 years and above and persons with reduced physical, sensory or mental capabilities or lack of experience and knowledge if they have been given supervision or instruction concerning use of the appliance in a safe way and understand the hazards involved. Children shall not play with the appliance.
- Water attracts children; always attach a spa cover after each use.

**DANGER** - Risk of Accidental Drowning (especially children under 5 years). Caution shall be exercised to prevent unauthorized access to the spa by children. This can be reached by adult supervisor securing the means of access or installing a safety protection device to the spa. To avoid accidents during spa use, ensure that children are kept under constant adult supervision.

## **WARNINGS - SAFE WATER MAINTENANCE AND CHEMICAL USE**

- Never add water to chemicals. Always add chemicals to water to avoid strong fumes or violent reactions that may result in hazardous chemical spray.
- Regarding the information pertaining to cleaning, maintenance of water, and disposal of water, please see the "MAINTENANCE" section.
- Do not use spa during chemical maintenance.
- Any manual dosing of chemicals shall not be performed while bathers are present in the spa.
- Consult your local government authority for water regulations related to convenient water supply for filling the spa.

## **WARNINGS - SAFE SETUP AND STORAGE**

- We strongly recommend not to unfolding and inflating the



spa if the ambient temperature is below 15°C (59°F). We suggest inflating the spa indoors, and then continuing to setup outdoors. If the outdoor temperature is lower than 6°C (42.8°F), the spa heater must always be on. In this mode, the Freeze Shield™ system can keep the internal temperature between 6°C (42.8°F) and 10°C (50°F) to prevent damage, such as water freezing in the pipes or the circulation system.

**CAUTION:** If alarms pop up on the spa, the Freeze Shield™ system will stop working. Be sure to check the status of your spa if the outdoor temperature is below 6°C (42.8°F). In case of a long-term absence from home when there is a risk of temperatures falling below 6°C (42.8°F), we strongly suggest disassembling the spa and storing it following the storage procedure.

- When the appliance will be not used for a long time, such as in the winter, the spa or pool set should be disassembled and stored indoors.
- Do not to place the spa on a slippery surface and make sure the surface is free of sharp objects before installation.
- To avoid damage to the pump, the spa must never be operated unless the spa is filled with water.
- For safety reasons, only use the accessories provided or approved by the spa manufacturer.
- Regarding the information pertaining to the installation, refer to the following paragraph of the manual.
- Whenever the spa is emptied, the filter should be cleaned (and drained/dried, where applicable).
- Please examine equipment before use. Notify Bestway at the customer service address listed on this manual for any damaged or missing parts at the time of purchase. Verify that the equipment components represent the models that you had intended to purchase.
- This product is not intended for commercial use.
- Always keep the spa cover on to minimize heat loss during heating of the spa between uses (but not while it is being

used). Ensure the cover is fitted tightly, as per instructions to maximize insulation. It shall be recommended that the cover, when not in use, should be kept off the ground to retain its cleanliness (particularly the surface in close proximity to the water spa water surface). The cover should be stored in an appropriate location, where it cannot be damaged, or cause damage.

- Check the set water temperature and consider lowering it for the times when the spa will typically not be in use.
- Depending on external conditions, consider turning off the heater entirely if not using the spa for an extended period of time (where the spa provides this option, but still maintains residual disinfection/pH-values).
- It is recommended to use an insulating ground cloth underneath the spa to minimize heat loss through the bottom of the spa.
- Maintain clean filters to preserve appropriate working conditions for the pump and avoid unnecessary water replacement and re-heating.
- Keep the spa away from the rest area to minimize noise disturbance.
- Do not put the cover on the ground or any other dirty surface when not in place on the spa.
- When the spa is being used, the cover should be placed in a clean, dry area, otherwise it can pick up dirt and bacteria. Covers should not be put on wooden tables or wooden decking because of the risk of bleaching the wood. A cover lifter, or similar device, is useful for ensuring that the cover does not come into contact with the ground. A cover lifter is strongly recommended for spas in rental settings.
- Recommended to ask a qualified contractor or a structural engineer to verify if the support material is strong enough to support the maximum design load of the spa, spa water and bathers. Read the filled weight information on the package.

## **WARNINGS – ONLY FOR SPA EQUIPPED WITH Wi-Fi**

- Transmitter working frequency: 2412~2472MHz
- Transmitter maximum output power:19dBm

## **WARNINGS - PRCD**

- Before inserting plug into a power outlet, make sure the current rate of the power outlet is suitable for the pump.
- Using an extension lead or multi plug adaptor with the spa heater can cause the plug to overheat, causing damage to the equipment and surrounding items. The spa is a class I electrical appliance and must be connected directly to a grounded socket. It is recommended to only use a socket which is resistant to humidity and capable of high-power loading. Regularly check the plug and socket for signs of damage before using the spa – do not use the spa if the plug or socket is damaged. If you are unsure about the quality of the electrical supply, please consult a qualified electrician before use.
- The PRCD plug must be tested before each use to avoid risk of electric shock.
- Do not use the pump if this test fails. For assistance, please visit the support section on our website, [www.bestwaycorp.com](http://www.bestwaycorp.com).

## **SAVE THESE INSTRUCTIONS**

## **DISPOSAL**



Electrical products should not be disposed of with household waste. Please recycle where facilities exist. Check with your local authority or retailer for recycling advice.

# PRE-SETUP

---

## CHECK LIST

To check the parts printed on the package, verify that the equipment components represent the model that you had intended to purchase. In case of any damaged or missing parts at the time of purchase, visit our website [bestwaycorp.com/support](http://bestwaycorp.com/support).

## CHOOSE THE CORRECT LOCATION

Indoor and outdoor & above ground & portable wiring & portable spa.

### **Only For Spas Equipped With Wi-Fi:**

To choose the correct location for the spa equipped with Wi-Fi, read the Spa Wi-Fi instruction leaflet included in the package and the following instructions.

### **For All Spas:**

The surface chosen to install the pool must respect the following technical characteristics.

- Because of the combined weight of the water inside the spa and the users, it is extremely important that the surface chosen to install the spa is capable of uniformly supporting the total weight for the entire time the spa is installed.
- An adequate drainage system has to be provided to deal with overflow water for both indoor and outdoor installations. During filling, draining or when in use, water may flow out of the spa.
- The surface must be flat and smooth. If the surface is inclined or uneven, it can create an unbalanced loading on the structure of the spa. This situation can damage the welding point.
- The selected surface must be clear of any type of object. Due to the weight of the water, any object under the spa could damage or perforate the bottom of the spa.
- The selected location must not have overhead power lines or trees. Be sure the location does not contain underground utility pipes, lines or cables of any kind.
- The selected position must be far from the house entrance.

Do not position any equipment or other furniture around the spa. The water that comes out of the spa during the use or due to a faulty product can damage the furniture inside the house or surrounding the pool.

- Do not to install the spa on carpet or other floor materials (e.g. untreated cork, timber or other porous materials) that promote or harbor moisture and bacteria, or that could be affected by water treatment chemicals used in the spa.
- Consult your local government authority for installation regulations.

**Suggested set-up surfaces:** grass, ground, concrete, and all other surfaces that respect the above set-up conditions.

**Not suggested surfaces:** mud, sand, gravel, deck, balcony, driveway, platform, soft/loose soil or other surface that does not meet the above set-up conditions.

### **Indoor Installation:**

**Be aware of special requirements if you install the spa indoors.**

- Humidity is a natural side effect with Lay-Z-Spa installation. Determine the effects of airborne moisture on exposed wood, paper, etc. in the proposed location. To minimize these effects, it is strongly recommended to provide plenty of ventilation to the selected area. Consult an expert to determine if more ventilation is needed.
- Keep suitable air treatment in the indoor location (ventilation and dehumidification) regularly to preserve the bathers' safety and comfort.
- Empty the spa before removing it from the indoor location or building.

### **Outdoor Installation:**

- The selected surface must be clear of aggressive plants and weed species. Those types of strong vegetation could grow through the liner and create water or air leakage. The grass or other vegetation that may cause odor or slime to develop have to be eliminated from the set-up location.
- Do not leave the spa's surface exposed to direct sunlight for long periods of time. We recommend protecting the spa from

direct sun light exposure by a cover when not in use. Follow the important instructions above to choose the correct surface and location to set up your spa. Damaged parts of the spa, due to the fact that the set-up surface and location does not match the instructions, will not be considered as manufacture defect and will avoid the warranty and any service claims. It is the responsibility of the owner to ensure the site meets the requirements at all times.

- Consult your local professional installers for environmental conditions, such as ground water and risk of frost.
- Recommended to protecting the spa from direct sunlight exposure by a cover when not in use.

### **SPA HEATER EQUIPOTENTIAL BONDING TERMINAL**

- It is recommended to arrange for a qualified electrician to connect the spa pump to an equipotential bonding terminal using a minimum 2.5mm<sup>2</sup> solid copper conductor.

### **HEATING RESET**

- When using the Lay-Z-Spa for first time, or after a long period of inactivity, be sure to press the reset button on the pump using a small and thin object.
- If the temperature on the control panel (or the water temperature) has not changed for 4-5 hours after activation of the heating system, use a thin object to press the RESET BUTTON, and restart the heating system.
- If the Lay-Z-Spa is under direct sunlight and the outside temperature is above 35°C there is a risk that the heating system will not operate, and the display will show the alarm code E08. Under these conditions, please wait until a cooler time of day before pressing the RESET BUTTON with a thin object and restarting the heating system. If the spa remains in the same position, the alarm E08 can appear again. In that case follow the same procedures.

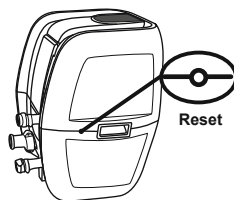

# INSTALLATION

For the installation instructions, follow the drawings printed on the package. Drawings are for illustration purposes only. May not reflect actual product. Not to scale.

## RECOMMENDATIONS DURING THE INSTALLATION

- Keep the spa away from the rest area to minimize noise disturbance.
- Keep at least 1m clearance around the spa.
- We don't recommend using sea water to fill the pool. Sea water can corrode the internal metal components due to the high concentration of salt.
- The filtration system of the spa is designed to be used only with the filter cartridge. Any other component added inside the filter set can cause damage to the filtration system of the spa. This will not be covered by customer service.

## INFLATION INFORMATION

### Only For Inflatable Spa Liner or Cover:

- When inflating, you will notice that air will be expelled from the area where the air hose connects to the pump, this is normal for technique requirements.
- Don't cover the holes on the base of the inflation hose. This operation will over inflate the liner and damage the structure.
- Do not use an air compressor to inflate the spa.
- Do not drag the pool on rough ground as this may cause damage to the spa liner. Inflation time for reference only.

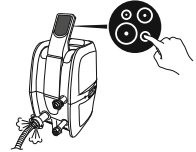

## HAND PUMP PRESSURE GAUGE

### Only For Drop Stitch Spas:

- The air pressure gauge of the hand pump only shows the air pressure higher than 5 psi, which is normal. When the air pressure in the product is lower than 5 psi, the air pressure gauge will not show a value.

## AIR VALVE CHECK

### Only For Drop Stitch Spas:

- If the air valve is loose, use the provided wrench to fasten the air valve following these steps: With one hand, hold the backside of the air valve from the inner side of the spa wall and turn the wrench clockwise.
- Do not adjust the air valve connector when the spa is in use.

# USING THE SPA

## CONTROL PANEL



**LOCK/UNLOCK BUTTON:** The pump has a 5-minute auto-lock, this light will turn on. To lock or unlock the pump, press the lock/unlock button for 3 seconds.



**POWER-SAVING TIMER BUTTON:** Designed to help avoid wasting power by setting the time and duration of the heating cycle for the spa. Follow these steps to activate the POWER-SAVING function.

Press the button and the LED starts to flash.

Press the or button to adjust the heating duration (From 1-999 hours).

Press the button again to confirm the heating duration.

After setting the heating duration, the LED starts to flash.

Press the or button to set the time (From 0-999 hours). This setting defines the waiting hours before the activation of the heating function. If the timer is set to 0 hour, the heating system will activate immediately.

Press button again or simply touch nothing for 10 seconds to confirm the setting. The LED will light steadily, and the countdown to heater activation will begin. The screen flashes the current temperature and time alternately.

To modify the timer settings: Press the button and use the or button to adjust.

Cancel the setting: Press the button for 2 seconds.

When the power saving function is activated, all other functions (massage, filtration) except the heating can be used.

The POWER-SAVING function is not an automatic function: after one complete cycle (waiting time plus heating function), this function must set again.



**HEAT BUTTON:** Press button to activate the heating system. When the light of the button is red, the heating system is activated.

When the light is green, the water reached the set temperature.

If the heating system is activated, the filtration system will automatically start.

After turning off the heating system, the filtration system will continue to operate.



**MASSAGE SYSTEM BUTTON:** Press button to activate the massage system, which has a 30-minute auto-shutoff feature. The light of the button becomes red when activated.

Do not run the massage system when the cover is attached, air can accumulate inside the spa and cause irreparable damage to the cover. Heat and massage system can be activated at the same time.

## FOR SPA EQUIPPED WITH WI-FI ONLY

**2-LEVEL MASSAGE REGULATION:** Push once for the full power massage, push again to stop, push again for lower power massage, and push again to shut off.

When inflating the spa liner, make sure that the massage function is running at full power.



**TEMPERATURE ADJUSTMENT BUTTONS:** Pressing the or button, the display starts to flash showing the set temperature for 3 seconds, after that it will show again to the real water temperature. When it is flashing you can adjust the temperature using the or button.



The default temperature is 35°C (95°F).  
Temperature adjustment ranges from 20°C (68°F) to 40°C (104°F).



**ON/OFF BUTTON:** After activating the PRCD, press and hold the button for 2 seconds. The button turns to green and the control panel is activated. Press and hold button for 2 seconds to turn off all currently activated functions.



**CELSIUS/FAHRENHEIT TOGGLE:** The temperature can be displayed in either Fahrenheit or Celsius.



**WATER FILTER BUTTON:** The button turns the filter pump on and off. The button turns to red when activated.



**FOR SPA EQUIPPED WITH WI-FI ONLY**  
**WI-FI ACTIVATION:** For the Wi-Fi operation instruction, read the spa Wi-Fi instruction leaflet included in the package.

**The WATER HEATER rate may change in the conditions below:**

- When the outdoor temperature is below 15°C (59°F).
- If the cover is not in position. Always keep the spa cover on when the spa is not in use; it avoids dust contaminating the water and it minimizes heat loss.
- The water temperature shown on the display may not be correct, if the filtration system is not activated. To read the correct water temperature on the display, run the filtration system for at least a minute.
- The water temperature as tested by an external thermometer may vary from the temperature as displayed on the spa panel by as much as approximately 2°C (35.6°F).

## WINTER USE INSTRUCTIONS



It is important to follow these suggestions if you are setting up the spa during the winter period. This will prevent any damage to the spa heater and material of the liner, extending the life of your product drastically.

- If the outdoor temperature is below 10°C (50°F), to avoid any damage to spa liner, keep the package indoors where the temperature is above 15°C (59°F). This will make the spa liner more flexible and easier to set up.
- Open the package and inflate the spa liner using the spa heater in a room where the temperature is above 15°C (59°F).
- Position the spa liner outdoors in the desired position, then connect the spa heater and fill with water. The water temperature used to fill the spa must be above 6°C (42.8°F), otherwise when you begin to operate with the spa heater, the E03 alarm will appear.
- You can keep the spa on during winter when the temperature is lower than 6°C (42.8°F). The Freeze Shield™ system automatically keeps the water temperature between 6°C (42.8°F) and 10°C (50°F), and it will prevent the water from freezing.
- If the water temperature is below 6°C (42.8°F), the spa heater must always be on. In this mode, the Freeze Shield™ system can keep the internal temperature between 6°C (42.8°F) and 10°C (50°F) to prevent damage, such as water freezing in the pipes or the circulation system.
- If any alarms appear on the display, the Freeze Shield™ system isn't working. Be sure to check the status of your spa if the outdoor temperature is below 6°C (42.8°F). In case of a long-term absence from home when there is a risk of temperatures falling below 6°C (42.8°F), we strongly suggest disassembling the spa and storing it following the storage procedure.
- Any damage as a result of using the spa in these conditions is the responsibility of the customer. Do not use the spa when the ambient temperature reaches -10°C (14°F).

**HEATING TIME**

- To reach 40°C (104°F), the heating duration required is based on the starting water temperature and ambient temperature, the data below is purely for reference. To display the current water temperature, run the filter system for at least a minute.

Ambient Temperature	Water Temperature	Set Temperature	Heating Duration
10°C (50°F)	10°C (50°F)	40°C (104°F)	16-24h
15°C (59°F)	15°C (59°F)	40°C (104°F)	12-20h
20°C (68°F)	20°C (68°F)	40°C (104°F)	10-18h
25°C (77°F)	25°C (77°F)	40°C (104°F)	8-12h
30°C (86°F)	30°C (86°F)	40°C (104°F)	5-8h

- Be sure to cover the spa with the spa cover whenever the heating function is activated. Leaving the spa uncovered will increase the heating duration required. When the spa is assembled with water, do not switch off the spa heater if the temperature is lower than 6°C (42.8°F).



## SPA HEATER SPECIFICATION

Power Rate	Massage Tube Power	Heat Element Power	Water Pump Power
220-240V AC, 50/60Hz, Single Phase 2,050W at 20°C	800W	2,000W at 20°C	50W



# MAINTENANCE

**CAUTION:** You must ensure the pump is unplugged before beginning spa maintenance to avoid risk of injury or death.

## LINER

- It is normal that your spa liner may appear as if it is losing air. Changes in ambient temperature may change the internal air pressure in the liner.
- When detaching the pump from the liner, to avoid water coming out from the pipes, block the air pipe by screwing on the cap and installing the stoppers on the debris screens.

## COVER

- The cover shall be cleaned inside and outside periodically, using a gentle detergent for the PVC material.

## FILTER CARTRIDGE

- To optimize the performance of the filtration system, check and clean your filter cartridge every day.
- We recommend changing your filter cartridge every week or replacing it if after washing, the filter cartridge remains soiled and discolored.

## WATER

Many pollutants in the water settle on surfaces below the water line. These pollutants can cause bacterial, algal or fungal growth. It is recommended that spas are cleaned as regularly as necessary. After a time, tenacious stains or biofilms may develop on the accessible surfaces below the water line or high concentrations of salts or unwanted reaction by-products may also occur. Depending on hygienic condition, cleanliness, visibility, odour, debris and stains, it is recommended to change the water completely and clean/disinfect the spa. When emptying the spa, the regulations and the instructions for draining the water shall be observed.

- Keeping your spa water clean and chemically balanced is necessary. Simply cleaning the filter cartridge is not enough for proper maintenance, we recommend to use using pool chemicals to maintain water chemistry and chlorine or bromine tablets (do not use granules) with the chemical dispenser.
- Water quality will be directly related to frequency of use, number of users and overall maintenance of the spa. The water should be changed every 3 days if there is no chemical treatment being performed with the water. It is highly recommended to use tap water for spa filling to minimize the influence of unwanted contents, such as minerals.
- We recommend you take a shower before using your Lay-Z-Spa, as cosmetic products, lotions, and other residues on the skin can quickly degrade water quality.
- Don't throw chemical products directly in the water; the chemical will deposit on the bottom of the spa and damage the material and discolor the PVC.

### Chemical Tablets (Not Included):

- Remove the chemical dispenser from spa when the spa is in use.
- After performing chemical maintenance and before using the spa, use a test kit (not included) to test the water chemistry. We recommend maintaining your water chemical balance as the following:
- Spa damage resulting from misuse of chemicals and mismanagement of spa water is not covered by the warranty.
- Pool chemicals are potentially toxic and should be handled with care. There are serious health risks from chemical vapors and the incorrect labeling and storage of chemical containers.
- Please consult your local pool or chemical supply retailer for more information about chemical maintenance. Pay close attention to the chemical manufacturer's instructions.
- Over usage of chemicals will discolor the printing and all points of the spa material; in the worst case, it will damage the structure of the spa liner.

pH	Total Alkalinity	Free Chlorine
7.4-7.6	80-120ppm	2-4ppm

# DISASSEMBLY AND STORAGE

## DRAINING

- To drain the spa, follow the drawings inside the manual. Drawings are for illustration purposes only. May not reflect actual product. Not to scale.

## DRYING

- After draining the spa, some water remains inside the spa pump, liner chamber, massage chain and inflatable cover. Make sure that all above parts of spa are completely dry. This is essential to extend the life of the spa and to avoid creation of mildew.
- The water inside the liner chamber and the inflatable cover come from the humidity in the air used to inflate them. The quantity of water may vary depending on the percentage of humidity in your area.
- To dry the different parts of the spa, follow the drawings inside the manual. Drawings are for illustration purposes only. May not reflect actual product. Not to scale.

## CLEANING

- Detergent residues and dissolved solids from bathing suits and chemicals may build up on the spa walls. Use soap and water to clean the walls and rinse thoroughly. Do not use hard brushes or abrasive cleaners.

## DEFLATING

### Only For Inflatable Spas:

- Your spa is equipped with a deflation function to remove all the air from inside the chamber to make it easier to pack and store.
- To deflate the spa, follow the drawings inside the manual. Drawings are for illustration purposes only. May not reflect actual product. Not to scale.

## REPAIRING

### For PVC Material:

If the spa is torn or punctured, use the provided PVC repair patch and follow the below steps:

- Clean the area to be repaired. Carefully peel patch.
- Press patch over the area to be repaired.
- Wait 30 seconds before inflation.

### For Duraplus™ PVC Material:



If the spa is torn or punctured, use the provided PVC patch and glue (not included) and follow the below steps:

- Clean and dry the area to be repaired.
- Cut the provided PVC patch to appropriate size.
- Use glue (not included) to coat the one side of the newly cut patch. Make sure the glue is evenly distributed. Wait for 30 seconds and then place the cut patch with glue over the damaged area.
- Smooth out any bubbles of air that may be trapped underneath, and press firmly for two minutes.
- Wait 30 minutes before inflation.

## STORAGE

- Remove all accessories and make sure that spa liner, inflatable cover, pump and accessories are completely clean and dry before storing. If spa is not completely dry, mold may result and will damage the spa liner during the storage period.
- Fold the spa liner only if the environment temperature is above 10°C / 50°F. If spa is not completely dry, mold may result and will damage the pool liner.
- Store the spa in a dry place with a moderate temperature between 10°C (50°F) and 38°C (100°F).
- We strongly recommend positioning the spa liner and inflatable cover inside a carton box, to better protect the PVC material during winter months.

# TROUBLESHOOTING

Problems	Probable Causes	Solutions
Pump does not operate	<ul style="list-style-type: none"> <li>- Power failure</li> <li>- Power circuits is broken</li> </ul>	<ul style="list-style-type: none"> <li>- Check power source</li> <li>- For assistance, please visit the support section on our website, <a href="http://www.bestwaycorp.com">www.bestwaycorp.com</a></li> </ul>
Pump does not heat properly	<ul style="list-style-type: none"> <li>- Temperature set too low</li> <li>- Dirty filter cartridge</li> <li>- The thermal cut-out cut off</li> <li>- Spa is not covered</li> <li>- Heating element failed</li> </ul>	<ul style="list-style-type: none"> <li>- Set spa to a higher temperature; refer to pump operation section</li> <li>- Clean/replace the filter cartridge; refer to section filter cartridge cleaning and replacement section</li> <li>- Unplug the pump, and put the plug in a dry, cool place. Only restart the pump when the water temperature reaches 35°C (95°F) or lower</li> <li>- Attach the cover</li> <li>- For assistance, please visit the support section on our website, <a href="http://www.bestwaycorp.com">www.bestwaycorp.com</a></li> </ul>
Massage System does not work	<ul style="list-style-type: none"> <li>- Air pump is overheating</li> <li>- The massage stops automatically</li> <li>- Air pump is broken</li> </ul>	<ul style="list-style-type: none"> <li>- Unplug the pump and wait two hours until the pump has cooled. Insert the plug and press the Massage System Button</li> <li>- Press the Massage System Button to reactivate</li> <li>- For assistance, please visit the support section on our website, <a href="http://www.bestwaycorp.com">www.bestwaycorp.com</a></li> </ul>
Pump adapters are not level with the spa adapters	One characteristic of PVC is that it changes shape, which is normal	<ul style="list-style-type: none"> <li>- Elevate the pump with wood or another type of insulated material to bring the pump's adapters level with the spa's adapters</li> </ul>
Spa pool leakage	<ul style="list-style-type: none"> <li>- Spa is torn or punctured</li> <li>- Air valve is loose</li> </ul>	<ul style="list-style-type: none"> <li>- Use provided repair patch</li> <li>- Using soapy water, cover the air-valve to check if air is leaking, if so,               <ol style="list-style-type: none"> <li>1. Screw valve: fasten the air-valve by tuning the valve clockwise.</li> <li>2. For Drop stitch SPA: Deflate the spa. With one hand, hold the backside of the air valve from the inner side of the spa wall and turn the wrench clockwise.</li> </ol> </li> </ul>
Water is not clean	<ul style="list-style-type: none"> <li>- Insufficient filtering time</li> <li>- Dirty filter cartridge</li> <li>- Improper water maintenance</li> </ul>	<ul style="list-style-type: none"> <li>- Increase filtration time</li> <li>- Clean/replace the filter cartridge (refer to Filter Cartridge Cleaning and Replacement section)</li> <li>- Refer to the chemical manufacturer's instructions</li> </ul>
PRCD test failed	Something is wrong with the spa	<ul style="list-style-type: none"> <li>- For assistance, please visit the support section on our website, <a href="http://www.bestwaycorp.com">www.bestwaycorp.com</a></li> </ul>
Control panel is not working	<p>The control panel has an auto-lock, which is activated after 5 minutes of inactivity. The LED display has one icon: . If the lock icon is highlighted, the control panel is locked.</p> <ul style="list-style-type: none"> <li>- Control panel is not activated.</li> </ul>	<ul style="list-style-type: none"> <li>- To unlock the control panel, press the  button for 3 seconds. If the control panel will not unlock, restart the pump – unplug and plug in the pump</li> <li>- Press the on/off button for 2 seconds if the problem persists.</li> <li>- For assistance, please visit the support section on our website, <a href="http://www.bestwaycorp.com">www.bestwaycorp.com</a></li> </ul>
What kind of chemicals should be used for water maintenance?	Please consult your local chemical supplier for information about chemical maintenance. Pay close attention to the chemical manufacturer's instructions	
Water leaks from the adapters between the pump and spa	<ul style="list-style-type: none"> <li>- Seals are missing inside the pump adapters</li> <li>- Seals are not in the correct position</li> <li>- Seals are damaged</li> <li>- Adapters are not tightened correctly</li> </ul>	<ul style="list-style-type: none"> <li>- Insert the stopper caps on the spa ports to prevent the water from escaping and disconnect the pump. Check if the seals are in place.</li> <li>- If the seals are not in the correct position, open the gears, and place the seals in correct position.</li> <li>- If the seals are damaged, they must be replaced. For assistance, please visit the support section on our website, <a href="http://www.bestwaycorp.com">www.bestwaycorp.com</a>.</li> <li>- If the seals are in correct position, the adapters are not tightened correctly. Connect the pump to the spa, hand-tighten the adapters, and remove the stopper caps from the spa ports. If there is leakage, tighten the adapter until there is no leakage.</li> </ul>









# ONLY FOR SPA EQUIPPED WITH Wi-Fi

Problems	Probable Causes	Solutions
The Wi-Fi setup is not successful	The pump has been connected to the wrong band	If the router your pump is connected to is dual-band and currently not connecting to a 2.4GHz network, please switch to another band of the same router (2.4GHz) and try to pair pump heater again. 5GHz networks are not supported.
	The spa pump location is too far from the router.	Check with your cell phone to see if there is full Wi-Fi signal. In case the strength of the signal on your phone is too low, check where the strength of the Wi-Fi signal is full and place the spa in that position.
	Set up with the wrong network name	Start the connection procedures again and be sure that the network name is typed correctly.
	The Wi-Fi password used during the connection is wrong	Start the connection procedures again and be sure that the password is correct.
	The strength of the Wi-Fi signal is not stable	1. Check that the router works correctly. 2. Go near the spa and check the signal on your phone. If the signal strength is not stable, check the condition of your router. If the signal strength is full, repeat the operation to connect the spa to the network.
	There is an appliance near the spa pump or the router that creates signal interference	The Wi-Fi connectivity can be interrupted by electromagnetic or other interferences. Keep the appliance away from other electronic devices that may cause interferences.
	Your phone will not connect to the Wi-Fi network during the registration	Check if the mobile device is in airplane mode. Make sure to have the airplane mode deactivated when connecting to the Wi-Fi network.
	APP Feedback	Consult the help section in the APP for extensive and up-to-date troubleshooting tips.

## Wi-Fi LED Status

Indicator light flashes slowly	Waiting to connect to the router	The pump is ready to connect to your phone
Indicator light is on	Connected to the router	The pump already connected to your phone
Indicator light flashes quickly	Lost Wi-Fi signal	Check the status of your router. The spa lost the Wi-Fi signal.
Indicator light is off	Light damaged / Wi-Fi module has problem	For more information, please visit the support section on our website, <a href="http://www.bestwaycorp.com">www.bestwaycorp.com</a> .

# ERROR CODES

CAUSES	REASONS	SOLUTIONS
<p>The water flow sensors work without pressing the filter or heat button.</p> 	<ol style="list-style-type: none"> <li>The water flow sensor flags didn't fall back into the correct position.</li> <li>The water flow sensors are broken.</li> </ol>	<ol style="list-style-type: none"> <li>Unplug the plug gently, strike the side of the pump but not violently, and plug it back in.</li> <li>For assistance, please visit the support section on our website, <a href="http://www.bestwaycorp.com">www.bestwaycorp.com</a>.</li> </ol>
<p>After starting or during the functions of filtering or/and heating, the water flow sensors do not detect water flow.</p> 	<ol style="list-style-type: none"> <li>You forgot to remove the 2 stopper caps from inside the pool.</li> <li>Filter cartridges are dirty.</li> <li>Activate the filter or heat system and put your hand in front of the outlet pipe inside the pool to check if you can feel water flowing out.               <ol style="list-style-type: none"> <li>If no water flows out the water pump is broken.</li> </ol> </li> <li>Water flows out but the alarm  appears, the water flow sensors are broken.</li> <li>Filter blockage</li> <li>Bent pipes or poor water flow through the plastic pipes of the liner</li> <li>Debris screens are blocked: Debris screens can become blocked by hard water due to calcium build-up.</li> <li>Perished washers The washers within the spa couplings may have become perished or worn.</li> </ol>	<ol style="list-style-type: none"> <li>Remove the 2 stopper caps before heating. Refer to the Assembly section in the User's Manual.</li> <li>Remove the filter set from inside the pool and push the filter or heat button. If no alarm appears, clean or change the filter cartridges installed inside the pool.</li> <li>For assistance, please visit the support section on our website, <a href="http://www.bestwaycorp.com">www.bestwaycorp.com</a>.</li> <li>Clean the filter and check for damage. Replace or re-install as necessary. For assistance, please visit the support section on our website, <a href="http://www.bestwaycorp.com">www.bestwaycorp.com</a>.</li> <li>Please check through the spa connection to see if the pipes are bending. For assistance, please visit the support section on our website, <a href="http://www.bestwaycorp.com">www.bestwaycorp.com</a>.</li> <li>Empty the spa and place a garden hose inside the pipes to wash the debris. To be sure all debris are removed, perform the operation from the outside and inside of the spa. Use a toothbrush to remove any stubborn debris. For assistance, please visit the support section on our website, <a href="http://www.bestwaycorp.com">www.bestwaycorp.com</a>.</li> <li>Check the washers inside the coupling for damage. Unscrew the couplings and remove the washer for further inspection. For assistance, please visit the support section on our website, <a href="http://www.bestwaycorp.com">www.bestwaycorp.com</a>.</li> </ol>
<p>The pump's thermometer reads the water temperature below 4°C (40°F).</p> 	<ol style="list-style-type: none"> <li>The water temperature is lower than 4°C (40°F)</li> <li>If the water temperature is higher than 7°C (44.6°F), the pump's thermometer is broken.</li> </ol>	<ol style="list-style-type: none"> <li>The spa is not designed to operate with water temperatures lower than 4°C (40°F). Unplug the pump and only re-start the pump when the water temperature reaches 6°C (43°F).</li> <li>For assistance, please visit the support section on our website, <a href="http://www.bestwaycorp.com">www.bestwaycorp.com</a>.</li> </ol>
<p>The pump's thermometer reads the water temperature over 50°C (122°F).</p> 	<ol style="list-style-type: none"> <li>The water temperature is over 50°C (122°F)</li> <li>The ambient temperature is higher than 40°C (104°F) or the spa is exposed to direct sunlight for an extended period of time.</li> <li>If the water temperature is lower than 45°C (113°F), the pump's thermometer is broken.</li> </ol>	<ol style="list-style-type: none"> <li>The spa is not designed to operate with water temperatures greater than 40°C (104°F). Unplug the pump and only re-start the pump when the water temperature reaches 38°C (100°F) or lower. <b>IMPORTANT:</b> Before you re-start the pump, push the pump's reset button.</li> <li>Disconnect the plug, detach the pump and drain the spa. After 15 minutes, reattach the pump, reconnect the plug and restart the heating function. If the alarm appears again, consider moving the spa to another location without direct sunlight.</li> <li>For assistance, please visit the support section on our website, <a href="http://www.bestwaycorp.com">www.bestwaycorp.com</a>.</li> </ol>
<p>The pump's thermometer connection has issues.</p> 	<ol style="list-style-type: none"> <li>The pump's thermometer connectors don't work properly.</li> <li>The pump's thermometer is broken.</li> </ol>	<p>For assistance, please visit the support section on our website, <a href="http://www.bestwaycorp.com">www.bestwaycorp.com</a>.</p>
<p>The thermal cut-out cut off.</p> 	<p>The manual reset thermal cut-out trips off.</p>	<ol style="list-style-type: none"> <li>Unplug the pump and push the reset button, then plug the pump back in.</li> <li>In case the alarm still remains, check the RESET BUTTON section in manual.</li> <li>For assistance, please visit the support section on our website, <a href="http://www.bestwaycorp.com">www.bestwaycorp.com</a>.</li> </ol>
<p>Wi-Fi module connection failed.</p> 	<p>Wi-Fi module is damaged</p>	<p>For assistance, please visit the support section on our website, <a href="http://www.bestwaycorp.com">www.bestwaycorp.com</a>. NOTE: Press any button to remove alarm and continue to use the spa.</p>
<p>Ground connection failed.</p> 	<ol style="list-style-type: none"> <li>The ground bonding of your home has some problem.</li> <li>The pump has some problem.</li> </ol>	<p>For assistance, please visit the support section on our website, <a href="http://www.bestwaycorp.com">www.bestwaycorp.com</a>.</p>



Visite o canal da Bestway no YouTube

## CONTEÚDO

<b>INSTRUÇÕES DE SEGURANÇA IMPORTANTES</b>	<b>pág. 021</b>
<b>PRÉ-CONFIGURAÇÃO</b>	<b>pág. 031</b>
<b>INSTALAÇÃO</b>	<b>pág. 034</b>
<b>UTILIZAÇÃO DO SPA</b>	<b>pág. 034</b>
<b>MANUTENÇÃO</b>	<b>pág. 036</b>
<b>DESMONTAGEM E ARMAZENAMENTO</b>	<b>pág. 036</b>
<b>SOLUÇÃO DE PROBLEMAS</b>	<b>pág. 037</b>
<b>CÓDIGOS DE ERRO</b>	<b>pág. 039</b>

## INSTRUÇÕES DE SEGURANÇA IMPORTANTES

### **LEIA E SIGA TODAS AS INSTRUÇÕES.**

Leia cuidadosamente, compreenda e siga todas as informações deste manual do utilizador antes de instalar e utilizar o spa. Estes avisos, instruções e diretrizes de segurança abordam alguns riscos comuns de recreação na água, mas não podem abranger todos os riscos e perigos em todos os casos. Use sempre cautela, senso comum e bom senso ao desfrutar de qualquer atividade aquática. Conserve esta informação para uso futuro. Além disso, as seguintes informações podem ser fornecidas dependendo do tipo de spa.

Guarde estas instruções num local seguro. Se faltarem instruções, por favor contate o fabricante ou pesquise no site [www.bestwaycorp.com](http://www.bestwaycorp.com).

## **ADVERTÊNCIAS - SEGURANÇA DE INSTALAÇÃO**

- O spa deve ser fornecido através de um transformador de isolamento ou fornecido através de um dispositivo de corrente residual (RCD) com uma corrente nominal residual de funcionamento não superior a 30mA.
- O spa deve ser alimentado por uma fonte de energia ligada à terra.
- A fonte de energia na parede do edifício deve estar a mais de 4m de distância da piscina.
- O spa deve ser ligado a uma tomada de alimentação à terra com um cabo de alimentação equipado com uma ficha e PRCD com uma corrente de disparo de 10mA.
- O SPA só deve ser ligado diretamente a uma tomada de ligação à terra da cablagem fixa.
- É necessário ter a ficha acessível após a instalação do SPA.
- As instalações elétricas devem seguir as regras nacionais de cablagem, consultar um electricista qualificado com quaisquer dúvidas.
- Não enterrar a fiação. Localize o cabo para minimizar o abuso de cortadores de relva, aparadores de sebes e outros equipamentos.

**CUIDADO:** A fim de evitar um perigo devido à reinicialização inadvertida do corte térmico, este aparelho não deve ser fornecido através de um dispositivo de comutação externo, tal como um temporizador, ou ligado a um circuito que é regularmente ligado e desligado pelo serviço público.

- Leia sempre as instruções antes de utilizar o aparelho e realizar a instalação ou remontagem.

## **ADVERTÊNCIAS - RISCO DE CHOQUE ELÉTRICO PARA EVITAR CHOQUES ELÉTRICOS, NÃO UTILIZE O SPA QUANDO ESTIVER A CHOVER, TROVEJAR OU RELAMPEJAR.**

- Não use uma extensão para ligar a unidade à alimentação elétrica; providencie uma tomada devidamente localizada.
- Não ligue ou desligue o aparelho da tomada se a sua mão estiver molhada.
- Nunca utilize qualquer aparelho elétrico quando estiver no seu spa ou quando o seu corpo estiver molhado. Nunca coloque qualquer aparelho elétrico, tal como uma luz,

- telefone, rádio ou televisão, a menos de 2m do spa.
- Instale a pelo menos 2m de distância de todas as superfícies metálicas.
  - Nenhuma parte do aparelho deve estar situada acima da banheira durante o uso.
  - As partes que contêm componentes elétricos, exceto as partes fornecidas com uma tensão extra baixa de segurança não superior a 12V, devem ser inacessíveis a uma pessoa dentro do spa; as partes que incorporam componentes elétricos, exceto os dispositivos de controle remoto, devem ser localizadas ou fixadas de modo que não possam cair dentro da piscina do spa.
  - Por razões de segurança elétrica, uma PRCD é incorporada no cabo de alimentação. Se for detetada uma fuga de corrente superior a 10mA, o dispositivo irá activar e cortar o fornecimento de energia. Neste caso, por favor desligue e pare de usar o spa imediatamente. Não repare o produto por si mesmo. Visite o nosso website [www.bestwaycorp.com](http://www.bestwaycorp.com) para obter as informações necessárias.
  - Se o cabo de alimentação estiver danificado, deve ser substituído pelo fabricante, agente de serviço ou pessoas com qualificações semelhantes, a fim de evitar um risco.
  - Para reduzir o risco de choque elétrico, não use um cabo de extensão para ligar a unidade ao fornecimento elétrico; providencie uma tomada devidamente localizada.

## **ADVERTÊNCIAS - REDUZINDO O RISCO DE FERIMENTOS**

- A água num spa nunca deve exceder os 40°C (104°F). A temperatura da água entre 38°C (100°F) e 40°C (104°F) é considerada segura e confortável para um adulto saudável. Temperaturas de água mais baixas são recomendadas para crianças pequenas e quando a utilização do spa excede os 10 minutos.
- Uma vez que as temperaturas excessivas da água têm um elevado potencial para causar danos fetais durante os primeiros meses de gravidez, as mulheres grávidas ou possivelmente grávidas devem limitar a temperatura da água do spa a 38°C (100°F). Limite o uso a 10 minutos de cada vez.

- Se sentir que a água está demasiado quente, antes de entrar num spa, o utilizador deve medir a temperatura da água com um termómetro preciso. Se a temperatura da água estiver acima de 45°C, interrompa a utilização do spa até a temperatura ser reduzida para menos de 40°C. Ao utilizar um termómetro externo, a temperatura indicada no painel de controlo e a temperatura do termómetro externo podem ser diferentes. A diferença deve ser de cerca de 3 graus. Esta situação é normal devido ao local diferente onde os dois instrumentos leem a temperatura.
- O uso de álcool, drogas, ou medicamentos antes ou durante o uso de spa pode levar à inconsciência com a possibilidade de afogamento.
- Pessoas obesas e pessoas com histórico de doenças cardíacas, tensão arterial baixa ou alta, problemas do sistema circulatório, ou diabetes devem consultar um médico antes de usar um spa.
- As pessoas que usam medicamentos devem consultar um médico antes de utilizarem um spa, uma vez que alguns medicamentos podem induzir sonolência enquanto outros medicamentos podem afetar o ritmo cardíaco, a pressão sanguínea e a circulação.
- Evite colocar a sua cabeça debaixo de água em qualquer momento.
- Evite engolir a água do spa.
- Considere que a faixa de temperatura confortável durante o uso pode ser inferior à temperatura máxima segura.
- Nunca opere o spa se os tubos de entrada/saída estiverem quebrados ou faltando. Nunca tente substituir as tubagens de entrada/saída. Visite o nosso site [www.bestwaycorp.com](http://www.bestwaycorp.com) para obter as informações necessárias.
- Nunca introduza água com uma temperatura superior a 40°C (104°F) diretamente dentro do spa.
- Não utilize o spa sozinho.
- As pessoas com doenças infecciosas não devem usar um spa.
- Não use o spa imediatamente após um exercício extenuante.
- Saia imediatamente do spa se se sentir desconfortável ou sonolento.
- Entre e saia sempre do spa lenta e cautelosamente. As



- superfícies molhadas são escorregadias.
- A bomba deve ser testada antes de cada utilização. Para testar, siga as instruções da bomba.
  - Mantenha sempre a ficha seca, ligá-la à tomada quando está molhada é definitivamente proibido.
  - Desligue sempre o aparelho da tomada:
    - Antes da limpeza ou outra manutenção.
    - Se o deixar sem supervisão nos feriados.
  - Nunca use as suas lentes de contato quando estiver no seu spa.

**PERIGO** - Risco de ferimentos. Os acessórios de sucção neste spa são dimensionados para corresponder ao fluxo de água específico criado pela bomba. Caso haja necessidade de substituir os acessórios de sucção ou a bomba, certifique-se de que os caudais são compatíveis. Nunca opere o spa se os acessórios de sucção estiverem quebrados ou faltando. Nunca substitua uma conexão de sucção por uma com uma classificação inferior ao caudal marcado na conexão de sucção original.

**CUIDADO:** Depois de utilizar o seu spa durante 3-5 anos, para garantir a segurança e o desempenho do spa, os componentes principais, tais como o elemento de aquecimento, o motor do ventilador de ar e as válvulas anti-retorno têm de ser verificados por um electricista profissional. Se o electricista encontrar problemas durante a inspeção, visite o nosso site [www.bestwaycorp.com](http://www.bestwaycorp.com) para obter as informações necessárias.

## **AVISOS - SEGURANÇA DOS NÃO NADADORES**

- A supervisão contínua, ativa e vigilante de nadadores fracos e não nadadores, especialmente em spas de exercício, por um adulto competente, é sempre necessária (lembrando que crianças com menos de cinco anos de idade correm o maior risco de se afogarem).
- Designe um adulto competente para supervisionar o spa cada vez que este está a ser utilizado.
- Os nadadores fracos ou não nadadores devem usar equipamento de proteção pessoal, especialmente ao usar o spa de exercício.
- Quando o spa não estiver a ser utilizado, ou quando não for

supervisionado, retire todos os brinquedos do spa e da área ao seu redor para evitar atrair crianças para o spa.

## **AVISOS - DISPOSITIVOS E EQUIPAMENTO DE SEGURANÇA**

- Deve ser utilizada uma cobertura de segurança ou outro dispositivo de proteção de segurança, ou todas as portas e janelas (onde aplicável) devem ser protegidas para impedir o acesso não autorizado ao spa.
- Barreiras, coberturas, alarmes ou dispositivos de segurança similares são ajudas úteis, mas não substituem a supervisão contínua e competente de adultos.
- É recomendado manter o equipamento de salvamento (por exemplo, uma boia salva-vidas) junto ao spa (se apropriado).
- Mantenha um telefone em funcionamento e uma lista de números de telefone de emergência perto do spa.
- Recomenda-se consultar peritos e/ou autoridades locais para aplicar as leis/regulamentos locais ou nacionais relacionados com vedações à prova de crianças, barreiras de segurança, iluminação, e outros requisitos de segurança.

## **AVISOS - UTILIZAÇÃO SEGURA DO SPA**

- Encoraje todos os utilizadores, especialmente as crianças, a aprenderem a nadar.
- Aprenda Suporte Básico de Vida (Ressuscitação Cardiopulmonar - RCP) e atualize este conhecimento regularmente. Isto pode fazer uma diferença vital no caso de uma emergência.
- Instrua todos os utilizadores de spa, incluindo crianças, sobre o que fazer em caso de uma emergência.
- Nunca mergulhe em qualquer corpo de água raso. Isto pode levar a ferimentos graves ou à morte.
- Não utilize o spa ao consumir álcool ou medicamentos que possam prejudicar a capacidade do banhista de utilizar o spa em segurança.
- Quando forem usadas coberturas, retire-as completamente da superfície da água antes de entrar no spa.
- Proteja os ocupantes do spa de doenças relacionadas com a água aconselhando-os a manter a água tratada e a

praticar uma boa higiene. Consulte as diretrizes de tratamento da água no manual do utilizador.

- Armazene os produtos químicos fora do alcance das crianças.
- Utilize a sinalização fornecida no spa ou a menos de 2 metros do spa numa posição visível proeminente.
- Escadas removíveis, quando removidas, devem ser guardadas em segurança onde as crianças não possam subir sobre elas.
- Este aparelho pode ser utilizado por crianças a partir dos 8 anos e pessoas com capacidades físicas, sensoriais ou mentais reduzidas ou com falta de experiência e conhecimento se lhes tiver sido dada supervisão ou instruções sobre o uso do aparelho de uma forma segura e se compreenderem os perigos envolvidos. As crianças não devem brincar com o aparelho.
- A água atrai as crianças; coloque sempre uma cobertura de spa após cada utilização.

**PERIGO** - Risco de Afogamento Acidental (especialmente crianças menores de 5 anos). Deve ter-se cuidado para evitar o acesso não autorizado ao spa por crianças. Isto pode ser alcançado pelo adulto responsável pela segurança dos meios de acesso ou pela instalação de um dispositivo de proteção de segurança para o spa. Para evitar acidentes durante a utilização do spa, assegure-se de que as crianças são mantidas sob supervisão constante de adultos.

## **AVISOS - MANUTENÇÃO DE ÁGUA E UTILIZAÇÃO DE PRODUTOS QUÍMICOS DE MANEIRA SEGURA**

- Nunca adicione água a produtos químicos. Adicione sempre produtos químicos à água para evitar fumos fortes ou reações violentas que possam resultar em pulverizações químicas perigosas.
- Quanto à informação relativa à limpeza, manutenção da água, e eliminação da água, por favor consulte a seção "MANUTENÇÃO".
- Não utilize o spa durante a manutenção química.
- Qualquer dosagem manual de produtos químicos não deve ser realizada enquanto os banhistas estiverem presentes no spa.
- Consulte a sua autoridade governamental local para os

regulamentos de água relacionados com o fornecimento conveniente de água para encher o spa.

## **ADVERTÊNCIAS - INSTALAÇÃO E ARMAZENAMENTO SEGURO**

- Recomendamos fortemente que não desdobre e insufla o spa se a temperatura ambiente for inferior a 15°C (59°F). Sugerimos que o spa seja insuflado dentro de casa, e depois continue a instalar-se ao ar livre. Se a temperatura exterior for inferior a 6°C (42.8°F), o aquecedor do spa deve estar sempre ligado. Neste modo, o sistema Freeze Shield™ pode manter a temperatura interna entre 6°C (42.8°F) e 10°C (50°F) para evitar danos, tais como o congelamento da água nos tubos ou no sistema de circulação.

**ATENÇÃO:** Se surgirem alarmes no spa, o sistema Freeze Shield™ deixará de funcionar. Certifique-se de verificar o estado do seu spa se a temperatura exterior for inferior a 6°C (42.8°F). Em caso de ausência prolongada de casa quando há o risco de temperaturas inferiores a 6°C (42.8°F), sugerimos enfaticamente a desmontagem do spa e o seu armazenamento seguindo o procedimento de armazenamento.

- Quando o aparelho não será utilizado durante muito tempo, como no inverno, o conjunto de spa ou piscina deve ser desmontado e armazenado em casa.
- Não coloque o spa sobre uma superfície escorregadia e certifique-se de que a superfície está livre de objetos afiados antes da instalação.
- Para evitar danos na bomba, o spa nunca deve ser operado a menos que o spa seja enchido com água.
- Por razões de segurança, utilize apenas os acessórios fornecidos ou aprovados pelo fabricante do spa.
- Em relação às informações relativas à instalação, consulte o parágrafo seguinte do manual.
- Sempre que o spa for esvaziado, o filtro deve ser limpo (e drenado/seco, quando aplicável).
- Por favor, examine o equipamento antes de o utilizar. Notifique a Bestway no endereço de atendimento ao cliente indicado neste manual para quaisquer peças danificadas ou em falta no momento da compra. Verifique se os

componentes do equipamento representam os modelos que pretendia adquirir.

- Este produto não se destina a uso comercial.
- Mantenha sempre a cobertura do spa ligada para minimizar a perda de calor durante o aquecimento do spa entre utilizações (mas não enquanto estiver a ser utilizado). Assegure-se que a cobertura está bem colocada, de acordo com as instruções para maximizar o isolamento. Deve-se recomendar que a cobertura, quando não estiver em uso, seja mantida fora do chão para manter a sua limpeza (particularmente a superfície na proximidade imediata da superfície da água do spa). A cobertura deve ser guardada num local apropriado, onde não possa ser danificada, ou causar danos.
- Verifique a temperatura definida da água e considere baixá-la para os momentos em que o spa normalmente não esteja em uso.
- Dependendo das condições externas, considere desligar completamente o aquecedor se não estiver a utilizar o spa por um longo período de tempo (onde o spa oferece esta opção, mas ainda mantém os valores residuais de desinfeção/pH).
- Recomenda-se o uso de um tapete isolante debaixo do spa para minimizar a perda de calor através do fundo do spa.
- Mantenha os filtros limpos para preservar as condições de funcionamento apropriadas para a bomba e evitar a substituição e reaquecimento desnecessários da água.
- Mantenha o spa afastado da área de descanso para minimizar a perturbação sonora.
- Não coloque a cobertura no chão ou em qualquer outra superfície suja quando não estiver no local do spa.
- Quando o spa estiver a ser utilizado, a cobertura deve ser colocada numa área limpa e seca, caso contrário pode apanhar sujidade e bactérias. As coberturas não devem ser colocadas em mesas ou deques de madeira, devido ao risco de branqueamento da madeira. Um elevador de cobertura ou dispositivo similar é útil para assegurar que a cobertura não entre em contato com o solo. Um levantador de coberturas é fortemente recomendado para spas em ambientes de aluguer.
- Recomenda-se pedir a um empreiteiro qualificado ou a um

engenheiro estrutural para verificar se o material de apoio é suficientemente forte para suportar a carga máxima projetada para o spa, água do spa e banhistas. Leia as informações de peso cheio no pacote.

## **ADVERTÊNCIAS - APENAS PARA SPA EQUIPADO COM Wi-Fi**

- Frequência de funcionamento do transmissor: 2412~2472MHz
- Potência máxima de saída do transmissor: 19dBm

## **ADVERTÊNCIAS - PRCD**

- Antes de inserir a ficha numa tomada, certifique-se de que a potência atual da corrente da tomada é adequada para a bomba.
- A utilização de um cabo de extensão ou adaptador multi ficha com o aquecedor do spa pode provocar o sobreaquecimento da ficha, causando danos no equipamento e nos artigos circundantes. O spa é um aparelho elétrico de classe I e deve ser ligado diretamente a uma tomada com ligação à terra. Recomenda-se a utilização apenas de uma tomada resistente à humidade e capaz de carregar com alta potência. Verifique regularmente a ficha e a tomada para verificar sinais de danos antes de utilizar o spa - não utilize o spa se a ficha ou a tomada estiver danificada. Se não estiver seguro da qualidade do fornecimento elétrico, consulte um electricista qualificado antes de usar.
- A ficha PRCD deve ser testada antes de cada utilização para evitar o risco de choque elétrico.
- Não utilize a bomba se este teste falhar. Para assistência, por favor visite a seção de suporte no nosso website, [www.bestwaycorp.com](http://www.bestwaycorp.com).

## **GUARDE ESTAS INSTRUÇÕES**

## **ELIMINAÇÃO**



Produtos elétricos não devem ser eliminados com o lixo doméstico. Por favor recicle onde houver instalações. Verifique com a sua autoridade local ou retalhista para recomendações de reciclagem.

# PRÉ-INSTALAÇÃO

---

## LISTA DE VERIFICAÇÃO

Para verificar as peças impressas na embalagem, verifique se os componentes do equipamento representam o modelo que pretendia adquirir. Em caso de quaisquer peças danificadas ou em falta no momento da compra, visite o nosso website [bestwaycorp.com/support](http://bestwaycorp.com/support).

## ESCOLHA O LOCAL CORRETO

Interior e exterior & acima do solo & cablagem portátil & spa portátil.

### **Apenas para Spas Equipados com Wi-Fi:**

Para escolher o local correto para o spa equipado com Wi-Fi, leia o folheto de instruções do Spa Wi-Fi incluído na embalagem e as instruções seguintes.

### **Para Todos os Spas:**

A superfície escolhida para instalar a piscina deve respeitar as seguintes características técnicas.

- Devido ao peso combinado da água dentro do spa e dos utilizadores, é extremamente importante que a superfície escolhida para instalar o spa seja capaz de suportar uniformemente o peso total durante todo o tempo em que o spa é instalado.
- Deve ser previsto um sistema de drenagem adequado para lidar com o excesso de água nas instalações interiores e exteriores. Durante o enchimento, a drenagem ou quando em uso, a água pode fluir para fora do spa.
- A superfície deve ser plana e lisa. Se a superfície for inclinada ou irregular, pode criar uma carga desequilibrada sobre a estrutura do spa. Esta situação pode danificar o ponto de soldadura.
- A superfície selecionada deve estar livre de qualquer tipo de objeto. Devido ao peso da água, qualquer objeto debaixo do spa pode danificar ou perfurar o fundo do mesmo.
- O local selecionado não deve ter linhas elétricas ou árvores acima da superfície do spa. Certifique-se de que o local não contém tubos, linhas ou cabos de qualquer tipo subterrâneos.
- A posição selecionada deve estar longe da entrada da casa. Não posicione nenhum equipamento ou outro mobiliário ao redor do spa. A água que sai do spa durante a utilização ou

devido a um produto defeituoso pode danificar a mobília dentro da casa ou ao redor do spa.

- Não instale o spa em alcatifa ou outros materiais de piso (por exemplo, cortiça, madeira ou outros materiais porosos não tratados) que promovem ou abrigam humidade e bactérias, ou que possam ser afetados pelos produtos químicos de tratamento de água utilizados no spa.
- Consulte a autoridade do seu governo local para obter os regulamentos de instalação.

**Sugestões de superfícies de instalação:** relva, solo, betão, e todas as outras superfícies que respeitem as condições de instalação acima referidas.

**Superfícies não sugeridas:** lama, areia, cascalho, deque, varanda, caminho de acesso, plataforma, solo macio/ solto ou outra superfície que não respeite as condições de instalação acima referidas.

### **Instalação Interior:**

**Esteja atento a requisitos especiais se instalar o spa em ambientes fechados.**

- A humidade é um efeito secundário natural com a instalação do Lay-Z-Spa. Determine os efeitos da humidade do ar sobre a madeira exposta, papel, etc. no local proposto. Para minimizar estes efeitos, é fortemente recomendado fornecer muita ventilação para a área selecionada. Consulte um especialista para determinar se é necessária mais ventilação.
- Mantenha um tratamento adequado do ar no local interior (ventilação e desumidificação) regularmente para preservar a segurança e o conforto dos banhistas.
- Esvazie o spa antes de o retirar do local interior ou do edifício.

### **Instalação Exterior:**

- A superfície selecionada deve estar livre de plantas agressivas e espécies de ervas daninhas. Estes tipos de vegetação forte podem crescer através do forro e criar fugas de água ou de ar. A relva ou outra vegetação que possa causar odor ou lodo tem de ser eliminada do local de instalação.
- Não deixe a superfície do spa exposta à luz solar direta durante longos períodos de tempo. Recomendamos proteger o spa da exposição direta à luz solar através de uma cobertura quando não estiver em uso.



Siga as instruções importantes acima para escolher a superfície e o local corretos para montar o seu spa. As partes danificadas do spa, devido ao fato da superfície e do local de instalação não corresponderem às instruções, não serão consideradas como defeito de fabrico e anularão a garantia e quaisquer reclamações de assistência. É da responsabilidade do proprietário garantir que o local cumpre os requisitos em todos os momentos.

- Consulte os seus instaladores profissionais locais para saber as condições ambientais, tais como águas subterrâneas e risco de geadas.
- Recomendado proteger o spa da exposição direta à luz solar por uma cobertura quando não está a ser utilizado.

## **TERMINAL DE LIGAÇÃO EQUIPOTENCIAL DO AQUECEDOR DO SPA**

- Recomenda-se a contratação de um electricista qualificado para ligar a bomba do spa a um terminal de ligação equipotencial usando um condutor de cobre sólido mínimo de 2,5mm<sup>2</sup>.

## **REINICIALIZAÇÃO DO AQUECIMENTO**

- Quando utilizar o Lay-Z-Spa pela primeira vez, ou após um longo período de inatividade, não se esqueça de premir o botão de reiniciar (RESET) na bomba utilizando um objeto pequeno e fino.
- Se a temperatura no painel de controlo (ou a temperatura da água) não tiver mudado durante 4-5 horas após a ativação do sistema de aquecimento, utilize um objeto fino para pressionar o botão de reiniciar (RESET), e reinicie o sistema de aquecimento.
- Se o Lay-Z-Spa estiver sob luz solar direta e a temperatura exterior estiver acima dos 35°C, existe o risco de o sistema de aquecimento não funcionar, e o visor mostrará o código de alarme E08. Nestas condições, por favor aguarde até uma hora mais fria do dia antes de pressionar o botão RESET com um objeto fino e reiniciar o sistema de aquecimento. Se o spa permanecer na mesma posição, o alarme E08 pode aparecer novamente. Nesse caso, siga os mesmos procedimentos.

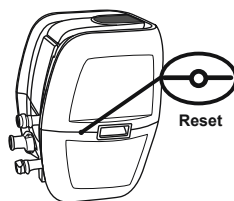

# INSTALAÇÃO

Para as instruções de instalação, siga os desenhos impressos na embalagem. Os desenhos são apenas para fins ilustrativos. Podem não refletir o produto real. Não à escala.

## RECOMENDAÇÕES DURANTE A INSTALAÇÃO

- Mantenha o spa afastado da área de descanso para minimizar a perturbação sonora.
- Mantenha pelo menos 1m de espaço livre à volta do spa.
- Não recomendamos o uso de água do mar para encher o spa. A água do mar pode corroer os componentes metálicos internos devido à alta concentração de sal.
- O sistema de filtração do spa foi projetado para ser usado apenas com o cartucho filtrante. Qualquer outro componente adicionado dentro do conjunto do filtro pode causar danos no sistema de filtração do spa. Isto não será coberto pelo serviço de atendimento ao cliente.

## INFORMAÇÃO SOBRE INSUFLAÇÃO

### Apenas para Revestimento ou Cobertura de Spa Insuflável:

- Ao insuflar, irá notar que o ar será expelido da área onde a mangueira de ar se liga à bomba, isto é normal para os requisitos técnicos.
- Não cubra os buracos na base da mangueira de insuflação. Esta operação vai encher excessivamente o revestimento e danificar a estrutura.
- Não use um compressor de ar para encher o spa.
- Não arraste o spa em terreno acidentado, pois isto pode causar danos no revestimento do spa.
- Tempo de insuflação apenas para referência.

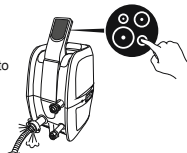

## MANÓMETRO DA BOMBA MANUAL

### Apenas para Spa com Drop Stitch:

- O manómetro da bomba manual mostra apenas a pressão de ar superior a 5 psi, o que é normal. Quando a pressão de ar no produto é inferior a 5 psi, o manómetro não mostrará um valor.

## VERIFICAÇÃO DA VÁLVULA DE AR

### Apenas para Spa com Drop Stitch:

- Se a válvula de ar estiver solta, use a chave inglesa fornecida para fixar a válvula de ar seguindo estes passos: Com uma mão, segure a parte de trás da válvula de ar pelo lado interior da parede do spa e rode a chave inglesa no sentido horário.
- Não ajuste o conector da válvula de ar quando o spa estiver a ser utilizado.

# UTILIZAÇÃO DO SPA

## PAINEL DE CONTROLO

AIRJET



AIRJET COM WI-FI



**BOTÃO DE BLOQUEIO/DESBLOQUEIO (LOCK/UNLOCK):** A bomba tem um bloqueio automático de 5 minutos, esta luz acender-se-á. Para bloquear ou desbloquear a bomba, pressione o botão de bloqueio/desbloqueio durante 3 segundos.



**BOTÃO DE POUPANÇA DE ENERGIA:** Projetado para ajudar a evitar o desperdício de energia, definindo o tempo e a duração do ciclo de aquecimento do spa. Siga estes passos para ativar a função de POUPANÇA DE ENERGIA.

Prima o botão e o LED começará a piscar.

Prima o botão ou para ajustar a duração do aquecimento (A partir de 1-999 horas).

Prima novamente o botão para confirmar a duração do aquecimento.

Depois de definir a duração do aquecimento, o LED começa a piscar.

Prima o botão ou para definir a hora (De 0-999 horas). Esta definição define as horas de espera antes da ativação da função de aquecimento. Se o temporizador estiver definido para 0 hora, o sistema de aquecimento será ativado imediatamente.

Prima o botão novamente ou simplesmente não toque em nada durante 10 segundos para confirmar a configuração. O LED acender-se-á continuamente, e a contagem decrescente para a ativação do aquecedor começará. O visor pisca alternadamente a temperatura e o tempo atuais.

Para modificar as definições do temporizador: Prima o botão e use o botão ou para ajustar.

Cancele a definição: Prima o botão durante 2 segundos.

Quando a função de poupança de energia é ativada, todas as outras funções (massagem, filtração), exceto o aquecimento, podem ser usadas.

A função DE POUPANÇA DE ENERGIA não é uma função automática: após um ciclo completo (tempo de espera mais função de aquecimento), esta função deve ser definida novamente.



**BOTÃO DE AQUECIMENTO:** Prima o botão para ativar o sistema de aquecimento. Quando a luz do botão está vermelha, o sistema de aquecimento é ativado. Quando a luz é verde, a água atingiu a temperatura definida. Se o sistema de aquecimento for ativado, o sistema de filtração será automaticamente iniciado. Depois de desligar o sistema de aquecimento, o sistema de filtração continuará a funcionar.



**BOTÃO DO SISTEMA DE MASSAGEM:** Prima o botão para ativar o sistema de massagem, que tem uma função de desligamento automático de 30 minutos. A luz do botão fica vermelha quando ativado.

Não utilize o sistema de massagem quando a cobertura estiver colocada, o ar pode acumular-se no interior do spa e causar danos irreparáveis na cobertura.

Os sistemas de calor e massagem podem ser ativados ao mesmo tempo.

## APENAS PARA SPA EQUIPADO COM WI-FI

**REGULAÇÃO DE MASSAGEM EM 2 NÍVEIS:** Prima uma vez para a massagem de potência total, prima novamente para parar, prima novamente para uma massagem de potência mais baixa, e prima novamente para desligar.

Ao insuflar o revestimento do spa, certifique-se de que a função de massagem está a funcionar com a potência máxima.



**BOTÕES DE AJUSTE DE TEMPERATURA:** Ao premir o botão ou , o mostrador começa a piscar mostrando a temperatura definida durante 3 segundos, depois disso mostrará novamente a temperatura real da água. Quando estiver a piscar, pode ajustar a temperatura usando o botão ou .



A temperatura predefinida é de 35°C (95°F).  
O ajuste de temperatura varia de 20°C (68°F) a 40°C (104°F).



**BOTÃO LIGAR/DESLIGAR (ON/OFF):** Após ativar a PRCD, prima e mantenha premido o botão durante 2 segundos. O botão fica verde e o painel de controlo é ativado. Prima e mantenha premido o botão durante 2 segundos para desligar todas as funções atualmente ativadas.



**ALTERNAR ENTRE CELSIUS/FAHRENHEIT:** A temperatura pode ser exibida tanto em Fahrenheit como em Celsius.



**BOTÃO DE FILTRAGEM DE ÁGUA:** O botão liga e desliga a bomba de filtração. O botão fica vermelho quando ativado.



**APENAS PARA SPA EQUIPADO COM WI-FI**  
**ATIVACÃO do WI-FI:** Para as instruções de operação do Wi-Fi, leia o folheto de instruções Wi-Fi do spa incluído na embalagem.

**A taxa de AQUECIMENTO DA ÁGUA pode mudar nas condições abaixo:**

- Quando a temperatura exterior é inferior a 15°C (59°F).
- Se a cobertura não estiver em posição. Mantenha sempre a cobertura do spa posta quando o spa não estiver em uso; isso evita que o pó contamine a água e minimiza a perda de calor.
- A temperatura da água mostrada no visor pode não estar correta, se o sistema de filtração não estiver ativado. Para ler a temperatura correta da água no mostrador, execute o sistema de filtração durante pelo menos um minuto.
- A temperatura da água, conforme testada por um termómetro externo, pode variar da temperatura indicada no painel do spa em até cerca de 2°C (35,6°F).

## INSTRUÇÕES DE UTILIZAÇÃO NO INVERNO



É importante seguir estas sugestões se estiver a montar o spa durante o período de Inverno. Isto evitará qualquer dano no aquecedor do spa e no material do revestimento, prolongando drasticamente a vida útil do seu produto.

- Se a temperatura exterior for inferior a 10°C (50°F), para evitar qualquer dano ao revestimento do spa, mantenha o pacote dentro de casa onde a temperatura é superior a 15°C (59°F). Isto tornará o revestimento do spa mais flexível e mais fácil de instalar.
- Abra a embalagem e insufla o revestimento do spa usando o aquecedor do spa numa sala onde a temperatura é superior a 15°C (59°F).
- Posicione o revestimento do spa ao ar livre na posição desejada, depois ligue o aquecedor do spa e encha com água. A temperatura da água utilizada para encher o spa deve ser superior a 6°C (42,8°F), caso contrário quando começar a operar com o aquecedor do spa, aparecerá o alarme E03.
- Pode manter o spa ligado durante o Inverno quando a temperatura é inferior a 6°C (42,8°F). O sistema Freeze Shield™ mantém automaticamente a temperatura da água entre 6°C (42,8°F) e 10°C (50°F), e irá evitar que a água congele.
- Se a temperatura da água for inferior a 6°C (42,8°F), o aquecedor do spa deve estar sempre ligado. Neste modo, o sistema Freeze Shield™ pode manter a temperatura interna entre 6°C (42,8°F) e 10°C (50°F) para evitar danos, tais como o congelamento da água nas tubagens ou no sistema de circulação.
- Se aparecer algum alarme no visor, o sistema Freeze Shield™ não está a funcionar. Assegure-se de verificar o estado do seu spa se a temperatura exterior for inferior a 6°C (42,8°F). Em caso de ausência prolongada de casa quando há o risco de temperaturas inferiores a 6°C (42,8°F), sugerimos fortemente que desmonte o spa e que o armazene seguindo o procedimento de armazenamento.
- Qualquer dano resultante da utilização do spa nestas condições é da responsabilidade do cliente. Não utilize o spa quando a temperatura ambiente atingir -10°C (14°F).

**TEMPO DE AQUECIMENTO**

- Para atingir 40°C (104°F), a duração de aquecimento necessária é baseada na temperatura inicial da água e temperatura ambiente, os dados abaixo são apenas para referência. Para mostrar a temperatura atual da água, execute o sistema de filtração durante pelo menos um minuto.

Temperatura Ambiente	Temperatura da Água	Temperatura Definida	Duração do Aquecimento
10°C (50°F)	10°C (50°F)	40°C (104°F)	16-24h
15°C (59°F)	15°C (59°F)	40°C (104°F)	12-20h
20°C (68°F)	20°C (68°F)	40°C (104°F)	10-18h
25°C (77°F)	25°C (77°F)	40°C (104°F)	8-12h
30°C (86°F)	30°C (86°F)	40°C (104°F)	5-8h

- Certifique-se de cobrir o spa com a cobertura do spa sempre que a função de aquecimento for ativada. Deixar o spa descoberto irá aumentar a duração de aquecimento necessária. Quando o spa é montado com água, não desligue o aquecedor do spa se a temperatura for inferior a 6°C (42,8°F).



## ESPECIFICAÇÕES DO AQUECEDOR DE SPA

Taxa de Potência	Potência do Tubo de Massagem	Potência do Elemento de Aquecimento	Potência da Bomba de Água
220-240V CA, 50/60Hz, Monofásico 2,0500W a 20°C	800W	2,000W a 20°C	50W

# MANUTENÇÃO

**CUIDADO:** Deve assegurar-se de que a bomba está desligada antes de iniciar a manutenção do spa para evitar o risco de ferimentos ou morte.

## REVESTIMENTO

- É normal que o revestimento do seu spa possa parecer como se estivesse a perder ar. Alterações na temperatura ambiente podem alterar a pressão interna do ar no revestimento.
- Ao retirar a bomba do revestimento, para evitar que a água saia dos tubos, bloqueie o tubo de ar aparafusando a tampa e instalando as rolhas nos filtros de detritos.

## COBERTURA

- A cobertura deve ser limpa dentro e fora periodicamente, usando um detergente suave para o material em PVC.

## CARTUCHO FILTRANTE

- Para otimizar o desempenho do sistema de filtragem, verifique e limpe o seu cartucho filtrante todos os dias.
- Recomendamos que troque o seu cartucho filtrante todas as semanas ou que o substitua se, após a lavagem, o cartucho filtrante permanecer sujo e descolorido.

## ÁGUA

Muitos poluentes na água assentam em superfícies abaixo da linha de água. Estes poluentes podem causar crescimento bacteriano, de algas ou fúngico. É recomendado que os spas sejam limpos com a regularidade necessária. Após algum tempo, podem desenvolver-se manchas tenazes ou biofilmes nas superfícies acessíveis abaixo da linha de água ou podem também ocorrer concentrações elevadas de sais ou subprodutos de reações indesejáveis. Dependendo das condições de higiene, limpeza, visibilidade, odor, detritos e manchas, é recomendado mudar completamente a água e limpar/desinfectar o spa. Ao esvaziar o spa, os regulamentos e as instruções para a drenagem da água devem ser observados.

- É necessário manter a água do seu spa limpa e quimicamente equilibrada. A simples limpeza do cartucho filtrante não é suficiente para uma manutenção adequada, recomendamos a utilização de produtos químicos da piscina para manter a química da água e pastilhas de cloro ou bromo (não utilizar grânulos) com o dispensador de produtos químicos.
- A qualidade da água estará diretamente relacionada com a frequência de utilização, número de utilizadores e manutenção geral do spa. A água deve ser mudada a cada 3 dias se não houver nenhum tratamento químico a ser realizado com a água. É altamente recomendada a utilização de água da torneira para o enchimento do spa para minimizar a influência de conteúdos indesejados, tais como minerais.
- Recomendamos que tome um duche antes de usar o seu Lay-Z-Spa, pois os produtos cosméticos, loções e outros resíduos na pele podem degradar rapidamente a qualidade da água.
- Não jogue produtos químicos diretamente na água; o químico irá depositar-se no fundo do spa, danificar o material e descolorir o PVC.

### Pastilhas Químicas (Não Incluído):

- Retire o dispensador químico do spa quando o mesmo estiver a ser utilizado.
- Depois de efetuar a manutenção química e antes de utilizar o spa, utilize um kit de teste (não incluído) para testar a química da água. Recomendamos manter o seu equilíbrio químico da água como o seguinte:
- Os danos no spa resultantes do mau uso de produtos químicos e má gestão da água do spa não estão cobertos pela garantia.
- Os produtos químicos das piscinas são potencialmente tóxicos e devem ser manuseados com cuidado. Existem sérios riscos para a saúde devido aos vapores químicos e à rotulagem e armazenamento incorretos dos recipientes de produtos químicos.
- Por favor consulte a sua piscina local ou revendedor de produtos químicos para mais informações sobre manutenção de produtos químicos. Preste muita atenção às instruções do fabricante de produtos químicos.
- O uso excessivo de produtos químicos irá descolorir a impressão e todos os pontos do material do spa; no pior caso, irá danificar a estrutura do revestimento do spa.

pH	Alcalinidade Total	Cloro Livre
7,4-7,6	80-120ppm	2-4ppm

# DESMONTAGEM E ARMAZENAMENTO

## DRENAGEM

- Para drenar o spa, siga os desenhos dentro do manual. Os desenhos são apenas para fins ilustrativos. Podem não refletir o produto real. Não à escala.

## SECAGEM

- Após drenar o spa, alguma água permanece dentro da bomba do spa, câmara de revestimento, corrente de massagem e cobertura insuflável. Certifique-se de que todas as partes acima mencionadas do spa estão completamente secas. Isto é essencial para prolongar a vida do spa e para evitar a criação de mofo.
- A água dentro da câmara de insuflação e a cobertura insuflável provém da humidade do ar utilizado para os encher. A quantidade de água pode variar dependendo da percentagem de humidade na sua região.
- Para secar as diferentes partes do spa, siga os desenhos no interior do manual. Os desenhos são apenas para fins ilustrativos. Podem não refletir o produto real. Não à escala.

## LIMPEZA

- Resíduos de detergentes e sólidos dissolvidos de fatos de banho e produtos químicos podem acumular-se nas paredes do spa. Utilize sabão e água para limpar as paredes e enxague bem. Não utilize escovas duras ou produtos de limpeza abrasivos.

## DEFLAÇÃO

Apenas para Spas Insufláveis:

- O seu spa está equipado com uma função de deflação para remover todo o ar do interior da câmara para facilitar a sua embalagem e armazenamento.
- Para esvaziar o spa, siga os desenhos no interior do manual. Os desenhos são apenas para fins ilustrativos. Podem não refletir o produto real. Não à escala.

## REPARAÇÃO

Para Material em PVC:

Se o spa for rasgado ou perfurado, use o remendo de reparação em PVC fornecido e siga os passos abaixo:

- Limpe a área a ser reparada. Cuidadosamente descole o remendo.
- Aperte o adesivo sobre a área a ser reparada.
- Espere 30 segundos antes da insuflação.

Para Material em PVC Duraplus™:

Se o spa for rasgado ou perfurado, use o adesivo e a cola de PVC fornecidos (não incluídos) e siga os passos abaixo:

- Limpe e seque a área a ser reparada.
- Corte o remendo de PVC fornecido para o tamanho apropriado.
- Use cola (não incluída) para revestir um dos lados do adesivo recém-cortado. Certifique-se de que a cola está uniformemente distribuída. Aguarde 30 segundos e depois coloque o remendo cortado com cola sobre a área danificada.
- Alise qualquer bolhas de ar que possam estar presas por baixo, e aperte firmemente durante dois minutos.
- Espere 30 minutos antes da insuflação.

## ARMAZENAMENTO

- Remova todos os acessórios e certifique-se de que o revestimento do spa, a cobertura insuflável, a bomba e os acessórios estão completamente limpos e secos antes de os armazenar. Se o spa não estiver completamente seco, pode ocorrer bolor e danificar o revestimento do spa durante o período de armazenamento.
- Dobre o revestimento do spa apenas se a temperatura ambiente for superior a 10°C / 50°F. Se o spa não estiver completamente seco, pode resultar mofo e danificar o revestimento da piscina.
- Guarde o spa num local seco com uma temperatura moderada entre os 10°C (50°F) e os 38°C (100°F).
- Recomendamos fortemente o posicionamento do revestimento do spa e da cobertura insuflável dentro de uma caixa de papelão, para melhor proteger o material PVC durante os meses de Inverno.

# SOLUÇÃO DE PROBLEMAS

Problemas	Causas Prováveis	Soluções
A bomba não funciona	<ul style="list-style-type: none"> <li>- Falha de energia</li> <li>- Os circuitos de energia estão avariados</li> </ul>	<ul style="list-style-type: none"> <li>- Verifique a fonte de alimentação</li> <li>- Para assistência, por favor visite a seção de apoio no nosso website, <a href="http://www.bestwaycorp.com">www.bestwaycorp.com</a></li> </ul>
A bomba não aquece corretamente	<ul style="list-style-type: none"> <li>- Temperatura definida demasiado baixa</li> <li>- Cartucho filtrante sujo</li> <li>- O isolamento térmico foi cortado</li> <li>- O Spa não está coberto</li> <li>- O elemento de aquecimento falhou</li> </ul>	<ul style="list-style-type: none"> <li>- Coloque o spa a uma temperatura mais elevada; consulte a seção de funcionamento da bomba</li> <li>- Limpe/substitua o cartucho filtrante; consulte a seção de limpeza e substituição do cartucho filtrante</li> <li>- Desligue a bomba, e coloque a ficha num local seco e fresco. Reinicie a bomba apenas quando a temperatura da água atingir 35°C (95°F) ou menos.</li> <li>- Coloque a cobertura</li> <li>- Para assistência, por favor visite a seção de suporte no nosso website, <a href="http://www.bestwaycorp.com">www.bestwaycorp.com</a></li> </ul>
Sistema de Massagem não funciona	<ul style="list-style-type: none"> <li>- A bomba de ar está sobreaquecendo</li> <li>- A massagem parou automaticamente</li> <li>- A bomba de ar está avariada</li> </ul>	<ul style="list-style-type: none"> <li>- Desligue a bomba e espere duas horas até que a bomba tenha esfriado. Insira a ficha e prima o Botão do Sistema de Massagem</li> <li>- Prima o botão do Sistema de Massagem para reativar</li> <li>- Para assistência, por favor visite a seção de suporte no nosso website, <a href="http://www.bestwaycorp.com">www.bestwaycorp.com</a></li> </ul>
Os adaptadores de bomba não estão nivelados com os adaptadores de spa	Uma característica do PVC é que ele muda de forma, o que é normal	- Eleve a bomba com madeira ou outro tipo de material isolante para nivelar os adaptadores da bomba com os adaptadores do spa
Fugas na piscina do Spa	<ul style="list-style-type: none"> <li>- O Spa está rasgado ou perfurado</li> <li>- A válvula de ar está solta</li> </ul>	<ul style="list-style-type: none"> <li>- Utilize o remendo de reparação fornecido</li> <li>- Utilizando água com sabão, cubra a válvula de ar para verificar se o ar está a vazar, se for o caso, <ol style="list-style-type: none"> <li>1. Válvula de parafuso: fixe a válvula de ar ajustando a válvula no sentido horário.</li> <li>2. Para SPA com Drop Stitch: Deflacione o spa. Com uma mão, segure a parte de trás da válvula de ar pelo lado interior da parede do spa e rode a chave no sentido horário.</li> </ol> </li> </ul>
A água não está limpa	<ul style="list-style-type: none"> <li>- Tempo insuficiente de filtragem</li> <li>- Cartucho filtrante sujo</li> <li>- Manutenção inadequada da água</li> </ul>	<ul style="list-style-type: none"> <li>- Aumente o tempo de filtragem</li> <li>- Limpe/substitua o cartucho filtrante (consulte a seção de Limpeza e Substituição do Cartucho Filtrante)</li> <li>- Consulte as instruções do fabricante do produto químico</li> </ul>
O teste PRCD falhou	Algo está errado com o spa	- Para assistência, por favor visite a seção de apoio no nosso website, <a href="http://www.bestwaycorp.com">www.bestwaycorp.com</a>
O painel de controlo não está a funcionar	<p>O painel de controlo tem um bloqueio automático, que é ativado após 5 minutos de inatividade. O visor LED tem um ícone:  Se o ícone de bloqueio estiver iluminado, o painel de controlo está bloqueado.</p> <ul style="list-style-type: none"> <li>- O painel de controlo não está ativado.</li> </ul>	<ul style="list-style-type: none"> <li>- Para desbloquear o painel de controlo, prima o botão  durante 3 segundos. Se o painel de controlo não desbloquear, reinicie a bomba - desligue e ligue a bomba</li> <li>- Pressione o botão on/off durante 2 segundos se o problema persistir.</li> <li>- Para assistência, por favor visite a seção de suporte no nosso website, <a href="http://www.bestwaycorp.com">www.bestwaycorp.com</a></li> </ul>
Que tipo de produtos químicos devem ser usados para a manutenção da água?	Por favor, consulte o seu fornecedor local de produtos químicos para obter informações sobre manutenção de produtos químicos. Preste muita atenção às instruções do fabricante de produtos químicos	
Fugas de água dos adaptadores entre a bomba e o spa	<ul style="list-style-type: none"> <li>- Faltam vedações dentro dos adaptadores da bomba</li> <li>- As vedações não se encontram na posição correta</li> <li>- As vedações estão danificadas</li> <li>- Os adaptadores não estão apertados corretamente</li> </ul>	<ul style="list-style-type: none"> <li>- Insira as tampas de fecho nos portos do spa para evitar que a água escape e desligue a bomba. Verifique se as vedações estão no lugar.</li> <li>- Se as vedações não estiverem na posição correta, abra as engrenagens, e coloque as vedações na posição correta.</li> <li>- Se as vedações estiverem danificadas, elas devem ser substituídas. Para assistência, por favor visite a seção de suporte no nosso website, <a href="http://www.bestwaycorp.com">www.bestwaycorp.com</a>.</li> <li>- Se as vedações estiverem na posição correta, os adaptadores não estão apertados corretamente. Ligue a bomba ao spa, aperte manualmente os adaptadores, e remova as tampas de fecho dos portos do spa. Se houver fugas, aperte o adaptador até que não haja fugas.</li> </ul>









# APENAS PARA SPA EQUIPADO COM Wi-Fi

Problemas	Causas Prováveis	Soluções
A configuração Wi-Fi não é bem sucedida	A bomba foi ligada à banda errada	Se o router a que a sua bomba está ligada é de banda dupla e atualmente não está ligado a uma rede de 2.4GHz, por favor mude para outra banda do mesmo router (2.4GHz) e tente emparelhar o aquecedor da bomba novamente. As redes de 5GHz não são compatíveis.
	A localização da bomba do spa está muito longe do router.	Verifique com o seu telemóvel para ver se existe sinal Wi-Fi completo. No caso da força do sinal no seu telemóvel ser demasiado baixa, verifique onde a força do sinal Wi-Fi está cheia e coloque o spa nessa posição.
	Configuração com o nome de rede errado	Comece novamente os procedimentos de conexão e certifique-se de que o nome da rede está corretamente digitado.
	A palavra-passe Wi-Fi utilizada durante a conexão está errada	Inicie novamente os procedimentos de conexão e certifique-se de que a palavra-passe está correta.
	A força do sinal Wi-Fi não é estável	1. Verifique que o router funciona corretamente. 2. Aproxime-se do spa e verifique o sinal no seu telefone. Se a força do sinal não for estável, verifique o estado do seu router. Se a força do sinal estiver cheia, repita a operação para conectar o spa à rede.
	Existe um aparelho perto da bomba do spa ou o router que cria a interferência do sinal	A conectividade Wi-Fi pode ser interrompida por interferências eletromagnéticas ou outras interferências. Mantenha o aparelho afastado de outros dispositivos eletrônicos que possam causar interferências.
	O seu telefone não se ligará à rede Wi-Fi durante o registo	Verifique se o telemóvel está em modo de avião. Certifique-se de que o modo de avião está desativado quando se liga à rede Wi-Fi.
	Feedback do APP	Consulte a seção de ajuda no APP para dicas extensivas e atualizadas de resolução de problemas.

## Estado do LED Wi-Fi

A luz indicadora pisca lentamente	À espera de se conectar ao router	A bomba está pronta para se conectar ao seu telemóvel
A luz indicadora está acesa	Conectado ao router	A bomba já está ligada ao seu telemóvel
A luz indicadora pisca rapidamente	Perda de sinal Wi-Fi	Verifique o estado do seu router. O spa perdeu o sinal Wi-Fi.
A luz indicadora está apagada	Luz danificada / Módulo Wi-Fi tem problema	Para mais informações, por favor visite a seção de suporte no nosso website, <a href="http://www.bestwaycorp.com">www.bestwaycorp.com</a> .

# CÓDIGOS DE ERRO

CAUSAS	RAZÕES	SOLUÇÕES
<p>Os sensores de fluxo de água funcionam sem premir o filtro ou o botão de aquecimento.</p> 	<ol style="list-style-type: none"> <li>As bandeiras dos sensores de fluxo de água não voltaram a cair na posição correta.</li> <li>Os sensores de fluxo de água estão quebrados.</li> </ol>	<ol style="list-style-type: none"> <li>Desligue a ficha da tomada suavemente, bata no lado da bomba mas não violentamente, e volte a ligá-la.</li> <li>Para assistência, por favor visite a seção de suporte no nosso website, <a href="http://www.bestwaycorp.com">www.bestwaycorp.com</a>.</li> </ol>
<p>Após o arranque ou durante as funções de filtragem e/ou aquecimento, os sensores de fluxo de água não detetam o fluxo de água.</p> 	<ol style="list-style-type: none"> <li>Esqueceu-se de retirar as 2 tampas de fecho do interior da piscina.</li> <li>Os cartuchos filtrantes estão sujos.</li> <li>Ative o filtro ou o sistema de aquecimento e coloque a mão em frente ao tubo de saída dentro da piscina para verificar se consegue sentir a água a sair.             <ol style="list-style-type: none"> <li>Se a água não flui para fora, a bomba de água está avariada.</li> <li>A água flui para fora mas o alarme <b>802</b> aparece, os sensores de fluxo de água estão avariados.</li> </ol> </li> <li>Bloqueio do filtro</li> <li>Tubos dobrados ou fluxo de água deficiente através dos tubos de plástico do revestimento</li> <li>Os filtros de detritos estão bloqueados: Os filtros de detritos podem ficar bloqueados por água dura devido à acumulação de cálcio.</li> <li>Anilhas de lavagem pereáveis As arruelas dentro dos acoplamentos do spa podem ter perecido ou estar gastas.</li> </ol>	<ol style="list-style-type: none"> <li>Retire as 2 tampas de fecho antes do aquecimento. Consulte a seção de Montagem no Manual do Utilizador.</li> <li>Remova o conjunto de filtros do interior do spa e prima o filtro ou o botão de aquecimento. Se não aparecer nenhum alarme, limpe ou troque os cartuchos filtrantes instalados no interior do spa.</li> <li>Para assistência, visite a seção de apoio no nosso website, <a href="http://www.bestwaycorp.com">www.bestwaycorp.com</a>.</li> <li>Limpe o filtro e verifique a existência de danos. Substitua ou reinstale conforme necessário. Para assistência, por favor visite a seção de apoio no nosso website, <a href="http://www.bestwaycorp.com">www.bestwaycorp.com</a>.</li> <li>Por favor, verifique através da conexão do spa para ver se os tubos estão dobrados. Para assistência, por favor visite a seção de apoio no nosso website, <a href="http://www.bestwaycorp.com">www.bestwaycorp.com</a>.</li> <li>Esvazie o spa e coloque uma mangueira de jardim dentro das tabagens para lavar os detritos. Para ter a certeza que todos os detritos são removidos, realize a operação do exterior e do interior do spa. Use uma escova de dentes para remover quaisquer detritos difíceis de remover. Para obter assistência, visite a seção de suporte no nosso website, <a href="http://www.bestwaycorp.com">www.bestwaycorp.com</a>.</li> <li>Verifique se as anilhas no interior do acoplamento estão danificadas. Desaperte os acoplamentos e retire a arruela para uma inspeção posterior. Para assistência, por favor visite a seção de suporte no nosso website, <a href="http://www.bestwaycorp.com">www.bestwaycorp.com</a>.</li> </ol>
<p>O termómetro da bomba lê a temperatura da água abaixo dos 4°C (40°F).</p> 	<ol style="list-style-type: none"> <li>A temperatura da água é inferior a 4°C (40°F)</li> <li>Se a temperatura da água for superior a 7°C (44,6°F), o termómetro da bomba está avariado.</li> </ol>	<ol style="list-style-type: none"> <li>O spa não está projetado para funcionar com temperaturas de água inferiores a 4°C (40°F). Desligue a bomba e só volte a ligá-la quando a temperatura da água atingir os 6°C (43°F).</li> <li>Para assistência, por favor visite a seção de suporte no nosso website, <a href="http://www.bestwaycorp.com">www.bestwaycorp.com</a>.</li> </ol>
<p>O termómetro da bomba lê a temperatura da água acima dos 50°C (122°F).</p> 	<ol style="list-style-type: none"> <li>A temperatura da água é superior a 50°C (122°F)</li> <li>A temperatura ambiente é superior a 40°C (104°F) ou o spa é exposto à luz solar direta durante um período de tempo prolongado.</li> <li>Se a temperatura da água for inferior a 45°C (113°F), o termómetro da bomba está avariado.</li> </ol>	<ol style="list-style-type: none"> <li>O spa não está projetado para funcionar com temperaturas de água superiores a 40°C (104°F). Desligue a bomba e só volte a ligá-la quando a temperatura da água atingir 38°C (100°F) ou menos. <b>IMPORTANTE:</b> Antes de reiniciar a bomba, prima o botão de reiniciar da bomba.</li> <li>Desligue a ficha, desligue a bomba e drene o spa. Após 15 minutos, volte a ligar a bomba, volte a ligar a ficha e reinicie a função de aquecimento. Se o alarme aparecer novamente, considere mover o spa para outro local sem luz solar direta.</li> <li>Para assistência, por favor visite a seção de suporte no nosso website, <a href="http://www.bestwaycorp.com">www.bestwaycorp.com</a>.</li> </ol>
<p>A conexão do termómetro da bomba tem problemas.</p> 	<ol style="list-style-type: none"> <li>Os conectores do termómetro da bomba não funcionam corretamente.</li> <li>O termómetro da bomba está avariado.</li> </ol>	<p>Para assistência, por favor visite a seção de apoio no nosso website, <a href="http://www.bestwaycorp.com">www.bestwaycorp.com</a>.</p>
<p>O isolamento térmico foi cortado</p> 	<p>O desligamento térmico de reinicialização manual desarma.</p>	<ol style="list-style-type: none"> <li>Desligue a bomba e prima o botão de reinicialização, depois volte a ligar a bomba.</li> <li>No caso de o alarme ainda permanecer, verifique a seção RESET BUTTON (botão de reinicialização) no manual.</li> <li>Para assistência, por favor visite a seção de suporte no nosso website, <a href="http://www.bestwaycorp.com">www.bestwaycorp.com</a>.</li> </ol>
<p>A conexão do módulo Wi-Fi falhou.</p> 	<p>O módulo Wi-Fi está danificado</p>	<p>Para assistência, por favor visite a seção de apoio no nosso website, <a href="http://www.bestwaycorp.com">www.bestwaycorp.com</a>. NOTA: Prima qualquer botão para remover o alarme e continuar a utilizar o spa.</p>
<p>A ligação à terra falhou.</p> 	<ol style="list-style-type: none"> <li>A ligação à terra da sua casa tem algum problema.</li> <li>A bomba tem algum problema.</li> </ol>	<p>Para assistência, por favor visite a seção de suporte no nosso website, <a href="http://www.bestwaycorp.com">www.bestwaycorp.com</a>.</p>



Visita el canal de YouTube de Bestway

## CONTENIDOS

<b>INSTRUCCIONES IMPORTANTES DE SEGURIDAD</b>	<b>pág. 040</b>
<b>PREMONTAJE</b>	<b>pág. 050</b>
<b>INSTALACIÓN</b>	<b>pág. 053</b>
<b>USO DEL SPA</b>	<b>pág. 053</b>
<b>MANTENIMIENTO</b>	<b>pág. 055</b>
<b>DESMONTAJE Y ALMACENAMIENTO</b>	<b>pág. 055</b>
<b>SOLUCIÓN DE PROBLEMAS</b>	<b>pág. 056</b>
<b>CÓDIGOS DE ERROR</b>	<b>pág. 058</b>

## INSTRUCCIONES IMPORTANTES DE SEGURIDAD

### LEA Y SIGA TODAS LAS INSTRUCCIONES.

Lea detenidamente, comprenda y siga toda la información de este manual de usuario antes de instalar y utilizar el spa. Estas advertencias, instrucciones y directrices de seguridad abordan algunos riesgos comunes de las actividades acuáticas, pero no pueden abarcar todos los riesgos y peligros en todos los casos. Utilice siempre la precaución, el sentido común y el buen juicio cuando disfrute de cualquier actividad acuática. Conserve esta información para su uso futuro. Además, la siguiente información puede ser suministrada dependiendo del tipo de spa.

Mantenga estas instrucciones en un lugar seguro. Si faltan las instrucciones, póngase en contacto con el fabricante o búsquelas en la página web [www.bestwaycorp.com](http://www.bestwaycorp.com).



## **ADVERTENCIAS – SEGURIDAD DE INSTALACIÓN**

- El spa debe ser alimentado a través de un transformador de aislamiento o alimentado a través de un dispositivo de corriente residual (RCD) que tenga una corriente residual de operación no superior a 30mA.
- El spa debe alimentarse con una fuente de alimentación con toma de tierra.
- La fuente de alimentación en la pared del edificio debe estar a más de 4 m de la piscina.
- El SPA debe conectarse a una toma de corriente con conexión a tierra con un cable de alimentación provisto de un enchufe y PRCD con una corriente de disparo de 10mA.
- El SPA sólo debe enchufarse directamente a una toma de corriente con conexión a tierra del cableado fijo.
- Es necesario tener el enchufe accesible después de la instalación del spa.
- Las instalaciones eléctricas deben seguir las normas nacionales de cableado, consulte a un electricista cualificado ante cualquier duda.
- No entierre el cable. Ubique el cable para minimizar el abuso de las cortadoras de césped, cortasetos y otros aparatos

**PRECAUCIÓN:** Para evitar un riesgo debido a la reposición involuntaria del corte térmico, este aparato no debe ser alimentado a través de un dispositivo de conmutación externo, como un temporizador, ni conectado a un circuito que sea encendido y apagado regularmente por la compañía eléctrica.

- Lea las instrucciones antes de utilizar el aparato y de instalarlo o volver a montarlo cada vez.

## **ADVERTENCIAS - RIESGO DE DESCARGA ELÉCTRICA PARA EVITAR DESCARGAS ELÉCTRICAS, NO UTILICE EL SPA CUANDO LLUEVA, TRUENE O HAYA RELÁMPAGOS.**

- No utilice un cable alargador para conectar el aparato a la red eléctrica; proporcione una toma de corriente bien situada.
- No enchufe o desenchufe el aparato si tiene la mano mojada.
- No opere nunca ningún aparato eléctrico cuando esté en el spa o cuando su cuerpo esté mojado. No coloque nunca ningún aparato eléctrico, como una luz, un teléfono, una

- radio o un televisor, a menos de 2m del spa.
- Instale el aparato a una distancia mínima de 2m de todas las superficies metálicas.
  - Ninguna parte del aparato debe situarse por encima de la bañera durante su uso.
  - Las piezas que contengan partes eléctricas, excepto las piezas suministradas con un voltaje extra bajo de seguridad que no exceda los 12V, deben ser inaccesibles para una persona en la piscina del spa; Las piezas que incorporen componentes eléctricos, excepto los dispositivos de mando a distancia, deben estar ubicadas o fijadas de manera que no puedan caer en la piscina del spa.
  - Para la seguridad eléctrica, se ha incorporado un PRCD en el cable de alimentación. Si se detecta una fuga de corriente de más de 10mA, el dispositivo operará y cortará el suministro eléctrico. En tal caso, por favor desenchufe y deje de usar el spa de inmediato. No repare el producto por sí mismo. Visite nuestra página web [www.bestwaycorp.com](http://www.bestwaycorp.com) para obtener la información necesaria.
  - Si el cable de alimentación está dañado, debe ser sustituido por el fabricante, el servicio técnico o personas con cualificación similar para evitar un peligro.
  - Para reducir el riesgo de descarga eléctrica, no utilice un cable alargador para conectar la unidad a la red eléctrica; proporcione una toma de corriente correctamente ubicada.

## **ADVERTENCIAS - PARA REDUCIR EL RIESGO DE LESIONES**

- El agua de un spa nunca debe superar los 40°C (104°F). La temperatura del agua entre 38°C (100°F) y 40°C (104°F) se considera segura y confortable para un adulto sano. Se recomiendan temperaturas del agua más bajas para los niños pequeños y cuando el uso del spa supere los 10 minutos.
- Dado que las temperaturas excesivas del agua tienen un alto potencial de causar daños al feto durante los primeros meses de embarazo, las mujeres embarazadas o posiblemente embarazadas deben limitar la temperatura del agua del spa a 38°C (100°F). Limite el uso a 10 minutos cada vez.
- Si cree que el agua está demasiado caliente, antes de entrar en el spa, el usuario deberá medir la temperatura del agua con un termómetro preciso. Si la temperatura del

agua es superior a 45°C, deje de utilizar el spa hasta que la temperatura se reduzca a menos de 40°C. Cuando se utilice un termómetro externo, la temperatura mostrada en el panel de control y la del termómetro externo pueden ser diferentes. La diferencia debería ser de unos 3 grados. Esta situación es normal debido a la diferente ubicación en la que los dos instrumentos leen la temperatura.

- El consumo de alcohol, drogas o medicamentos antes o durante el uso del spa puede provocar la pérdida de conciencia con la posibilidad de ahogarse.
- Las personas obesas y las personas con antecedentes de enfermedades cardíacas, presión arterial baja o alta, problemas del sistema circulatorio o diabetes deben consultar a un médico antes de utilizar un spa.
- Las personas que utilizan medicamentos deben consultar a un médico antes de utilizar un spa ya que algunos medicamentos pueden inducir somnolencia mientras que otros medicamentos pueden afectar al ritmo cardíaco, la presión sanguínea y la circulación.
- Evite poner la cabeza bajo el agua en todo momento.
- Evite tragar el agua del spa.
- Considere que el rango de temperatura confortable durante el uso puede ser inferior a la temperatura máxima de seguridad.
- No opere nunca el spa si los tubos de entrada/salida están rotos o faltan. Nunca intente sustituir los tubos de entrada/salida. Visite nuestra página web [www.bestwaycorp.com](http://www.bestwaycorp.com) para obtener la información necesaria.
- Nunca vierta agua con una temperatura superior a los 40°C (104°F) en la piscina del spa directamente.
- No utilice el spa solo.
- Las personas con enfermedades infecciosas no deben utilizar el spa.
- No utilice el spa inmediatamente después de un ejercicio extenuante.
- Salga inmediatamente del spa si se siente incómodo o con sueño.
- Entre y salga siempre del spa lentamente y con precaución. Las superficies mojadas son resbaladizas.
- La bomba debe ser probada antes de cada uso. Para probarla, siga las instrucciones de la bomba.
- Mantenga siempre el enchufe seco, está definitivamente

- prohibido enchufar con el enchufe mojado.
- Desenchufe siempre el aparato:
    - Antes de la limpieza u otro tipo de mantenimiento.
    - Si lo deja sin supervisión durante las vacaciones.
  - No use nunca sus lentes de contacto cuando esté en su spa.

**PELIGRO** - Riesgo de lesiones. Los accesorios de succión de este spa están dimensionados para adaptarse al caudal de agua específico creado por la bomba. Si es necesario sustituir los accesorios de succión o la bomba, asegúrese de que los caudales son compatibles. Nunca opere el spa si los accesorios de succión están rotos o faltan. Nunca sustituya un accesorio de succión por uno con un caudal inferior al caudal marcado en el accesorio de succión original.

**PRECAUCIÓN:** Después de utilizar su spa durante 3-5 años, para garantizar la seguridad y el rendimiento del spa, los componentes principales, como el elemento de calentamiento, el motor del inflador de aire y las válvulas antirretorno tienen que ser revisados por un electricista profesional. Si el electricista encuentra problemas durante la inspección, visite nuestra página web [www.bestwaycorp.com](http://www.bestwaycorp.com) para obtener la información necesaria.

## **ADVERTENCIAS - SEGURIDAD DE LOS NO NADADORES**

- Se requiere una supervisión continua, activa y vigilante de los nadadores débiles y de los no nadadores, especialmente en los spas de ejercicio, por parte de un adulto competente en todo momento (recordando que los niños menores de cinco años corren el mayor riesgo de ahogarse).
- Designe a un adulto competente para que supervise el spa cada vez que se utilice.
- Los nadadores débiles o los que no nadan deben llevar un aparato de protección personal, especialmente cuando utilicen el spa de ejercicios.
- Cuando el spa no esté en uso, o no esté supervisado, quite todos los juguetes del spa y de sus alrededores para evitar atraer a los niños al spa.

## **ADVERTENCIAS - DISPOSITIVOS Y APARATOS DE SEGURIDAD**

- Se utilizará una cubierta de seguridad u otro dispositivo de protección de seguridad, o se asegurarán todas las puertas y ventanas (cuando corresponda) para prevenir el acceso no autorizado al spa.
- Las barreras, cubiertas, alarmas o dispositivos de seguridad similares son ayudas útiles, pero no sustituyen la supervisión continua y competente de un adulto.
- Se recomienda mantener un aparato de rescate (por ejemplo, una boya de anillo) junto al spa (si es apropiado).
- Mantenga un móvil que funcione y una lista de números de teléfono de emergencia cerca del spa.
- Se recomienda consultar a los expertos y/o a las autoridades locales para aplicar las leyes/reglamentos locales o nacionales relativos a las vallas a prueba de niños, las barreras de seguridad, la iluminación y otros requisitos de seguridad.

## **ADVERTENCIAS - USO SEGURO DEL SPA**

- Estimule a todos los usuarios, especialmente a los niños, para que aprendan a nadar.
- Aprenda el Soporte Vital Básico (Reanimación Cardiopulmonar - RCP) y actualice estos conocimientos regularmente. Esto puede suponer una diferencia que salve vidas en caso de emergencia.
- Instruya a todos los usuarios del spa, incluidos los niños, sobre lo que deben hacer en caso de emergencia.
- No se tire nunca al agua a poca profundidad. Esto puede provocar lesiones graves o la muerte.
- No utilice el spa cuando esté consumiendo alcohol o medicamentos que puedan mermar la capacidad del bañista para utilizar el spa con seguridad.
- Cuando se utilicen cubiertas, quítelas completamente de la superficie del agua antes de entrar en el spa.
- Proteja a los ocupantes del spa de las enfermedades relacionadas con el agua aconsejándoles que mantengan el agua tratada y practicando una buena higiene. Consulte las pautas de tratamiento del agua en el manual del usuario.
- Guarde los productos químicos fuera del alcance de los niños.
- Utilice la señalización provista en el spa o dentro de los 2 metros del spa en una posición prominente y visible.
- Las escaleras extraíbles, cuando se quiten, deberán

guardarse de forma segura donde los niños no puedan subirse a ellas.

- Este aparato puede ser utilizado por los niños a partir de 8 años y por personas con capacidades físicas, sensoriales o mentales reducidas o con falta de experiencia y conocimientos si han sido supervisados o instruidos sobre el uso del aparato de forma segura y comprenden los riesgos que conlleva. Los niños no deben jugar con el aparato.
- El agua atrae a los niños; conecte siempre la cubierta del spa después de cada uso.

**PELIGRO** - Riesgo de ahogamiento accidental (especialmente los niños menores de 5 años). Se deberá tener precaución para prevenir el acceso no autorizado de los niños al spa. Para ello, el supervisor adulto deberá asegurar los medios de acceso o instalar un dispositivo de protección de seguridad en el spa. Para evitar accidentes durante el uso del spa, asegúrese de mantener a los niños bajo supervisión constante de un adulto.

## **ADVERTENCIAS – MANTENIMIENTO SEGURO DEL AGUA Y USO DE PRODUCTOS QUÍMICOS**

- Nunca añada agua a los productos químicos. Añada siempre productos químicos al agua para evitar vapores fuertes o reacciones violentas que puedan provocar una dispersión química peligrosa.
- En cuanto a la información relativa a la limpieza, el mantenimiento del agua y su eliminación, por favor, consulte la sección "MANTENIMIENTO".
- No utilice el spa durante el mantenimiento químico.
- Cualquier dosificación manual de productos químicos no deberá realizarse mientras haya bañistas en el spa.
- Consulte a la autoridad gubernamental local sobre las regulaciones de agua relacionadas con el suministro de agua conveniente para llenar el spa.

## **ADVERTENCIAS - MONTAJE Y ALMACENAMIENTO SEGUROS**

- Recomendamos fuertemente no desplegar e inflar el spa si la temperatura ambiente es inferior a 15°C (59°F). Sugerimos inflar el spa en el interior y luego continuar con el montaje en el exterior. Si la temperatura exterior es inferior a 6°C (42,8°F), el calentador del spa debe estar

siempre encendido. En este modo, el sistema Freeze Shield™ puede mantener la temperatura interna entre 6°C (42,8°F) y 10°C (50°F) para evitar daños, como la congelación del agua en las tuberías o el sistema de circulación.

**PRECAUCIÓN:** Si aparecen alarmas en el spa, el sistema Freeze Shield™ dejará de funcionar. Asegúrese de comprobar el estado de su spa si la temperatura exterior es inferior a 6°C (42,8°F). En caso de una ausencia prolongada de casa cuando haya riesgo de que las temperaturas caigan por debajo de los 6°C (42,8°F), le sugerimos encarecidamente que desmonte el spa y lo guarde siguiendo el procedimiento de almacenamiento.

- Cuando el aparato no vaya a ser utilizado durante un tiempo prolongado, como por ejemplo en invierno, el conjunto del spa o la piscina debe desmontarse y guardarse en el interior.
- No coloque el spa sobre una superficie resbaladiza y asegúrese de que la superficie está libre de objetos punzantes antes de su instalación.
- Para evitar daños en la bomba, el spa no debe operarse nunca si no está lleno de agua.
- Por razones de seguridad, utilice únicamente los accesorios suministrados o aprobados por el fabricante del spa.
- En cuanto a la información relativa a la instalación, consulte el siguiente párrafo del manual.
- Cada vez que se vacíe el spa, deberá limpiarse el filtro (y drenarse/secarse, en su caso).
- Por favor, examine el aparato antes de utilizarlo. Notifique a Bestway en la dirección del servicio de atención al cliente que figura en este manual cualquier pieza dañada o que falte en el momento de la compra. Verifique que los componentes del aparato corresponden a los modelos que usted había previsto comprar.
- Este producto no está destinado a un uso comercial.
- Mantenga siempre puesta la cubierta del spa para minimizar la pérdida de calor durante el calentamiento del spa entre usos (pero no mientras se esté utilizando). Asegúrese de que la cubierta esté bien ajustada, según las instrucciones, para maximizar el aislamiento. Se recomendará que la cubierta, cuando no se utilice, se mantenga alejada del suelo para conservar su limpieza

(especialmente la superficie próxima a la del agua del spa). La cubierta debe guardarse en un lugar apropiado, donde no pueda dañarse, ni causar daños.

- Compruebe la temperatura del agua fijada y considere la posibilidad de bajarla para los tiempos en los que el spa no suele estar en uso.
- Dependiendo de las condiciones externas, considere la posibilidad de apagar el calentador por completo si no va a utilizar el spa durante un periodo de tiempo prolongado (cuando el spa ofrezca esta opción, pero siga manteniendo los valores residuales de desinfección/higiene).
- Se recomienda utilizar un tapiz de suelo aislante debajo del spa para minimizar la pérdida de calor a través del fondo del spa.
- Mantenga los filtros limpios para conservar las condiciones de funcionamiento adecuadas para la bomba y evitar la sustitución y el recalentamiento innecesarios del agua.
- Mantenga el spa alejado del área de descanso para minimizar las molestias por ruido.
- No ponga la cubierta en el suelo o en cualquier otra superficie sucia cuando no esté colocada en el spa.
- Cuando se utilice el spa, la cubierta debe colocarse en una zona limpia y seca, ya que de lo contrario puede recoger suciedad y bacterias. Las cubiertas no deben colocarse sobre mesas de madera o terrazas de madera por el riesgo de blanquear la madera. Un elevador de cubiertas, o un dispositivo similar, es útil para garantizar que la cubierta no entre en contacto con el suelo. Se recomienda fuertemente un elevador de cubiertas para los spas en régimen de alquiler.
- Se recomienda solicitar a un contratista cualificado o a un ingeniero de estructuras que verifique si el material de soporte es lo suficientemente fuerte como para soportar la carga máxima de diseño del spa, el agua del spa y los bañistas. Lea la información sobre el peso de llenado que figura en el envase.

## **ADVERTENCIAS - SÓLO PARA SPA EQUIPADO CON WI-FI**

- Frecuencia de funcionamiento del transmisor:  
2412~2472MHz
- Potencia máxima de salida del transmisor: 19dBm

## **ADVERTENCIAS - PRCD**



- Antes de insertar el enchufe en una toma de corriente, asegúrese de que la tasa de corriente de la toma de corriente es adecuada para la bomba.
- El uso de un cable alargador o de un adaptador de enchufe múltiple con el calentador del spa puede hacer que el enchufe se sobrecaliente, causando daños al aparato y a los elementos que lo rodean. El spa es un aparato eléctrico de clase I y debe conectarse directamente a un enchufe con toma de tierra. Se recomienda utilizar únicamente una toma de corriente resistente a la humedad y capaz de soportar una carga de gran potencia. Compruebe regularmente que el enchufe y la toma de corriente no presentan señales de daños antes de utilizar el spa; no utilice el spa si el enchufe o la toma de corriente están dañados. Si no está seguro de la calidad del suministro eléctrico, por favor, consulte a un electricista cualificado antes de usarlo.
- El enchufe PRCD debe probarse antes de cada uso para evitar el riesgo de descarga eléctrica.
- No utilice la bomba si esta prueba falla. Si necesita ayuda, visite la sección de asistencia de nuestra página web, [www.bestwaycorp.com](http://www.bestwaycorp.com).

## GUARDE ESTAS INSTRUCCIONES

### ELIMINACIÓN



Los productos eléctricos no deben eliminarse con la basura doméstica. Por favor, recicle donde existan instalaciones. Consulte a su autoridad local o a su distribuidor para recomendaciones de reciclaje.

**¡Gracias por elegir Bestway!**

**ES**

¡Amplía ahora **gratis** la garantía de tu compra!

Registra tu producto en un plazo de 30 días desde la fecha de compra y regálate 6 meses de ampliación gratuita de la garantía.

¡Visita **WWW.REGISTROBESTWAY.ES** y registra ya tu producto!

Esta garantía adicional cubre los siguientes países: España, Alemania, Bélgica, Francia, Italia, Luxemburgo.

# PREMONTAJE

---

## LISTA DE VERIFICACIÓN

Para comprobar las piezas impresas en el paquete, verifique que los componentes del equipo representan el modelo que tenía previsto comprar. En caso de que alguna pieza esté dañada o falte en el momento de la compra, visite nuestra página web [bestwaycorp.com/support](http://bestwaycorp.com/support).

## ELIJA LA UBICACIÓN CORRECTA

Interior y exterior & sobre tierra & cableado portátil & spa portátil.

### **Sólo Para Spas Equipados Con Wi-Fi:**

Para elegir la ubicación correcta del spa equipado con Wi-Fi, lea el folleto de instrucciones del Spa Wi-Fi incluido en el paquete y las siguientes instrucciones.

### **Para Todos los Spas:**

La superficie elegida para instalar la piscina debe respetar las siguientes características técnicas.

- Debido al peso combinado del agua dentro del spa y de los usuarios, es extremadamente importante que la superficie elegida para instalar el spa sea capaz de soportar uniformemente el peso total durante todo el tiempo que el spa esté instalado.
- Hay que proporcionar un sistema de drenaje adecuado para hacer frente al agua de desbordamiento, tanto en las instalaciones interiores como en las exteriores. Durante el llenado, el drenaje o cuando esté en uso, puede salir agua del spa.
- La superficie debe ser plana y lisa. Si la superficie está inclinada o es irregular, puede crear una carga desequilibrada en la estructura del spa. Esta situación puede dañar el punto de soldadura.
- La superficie elegida debe estar libre de cualquier tipo de objeto. Debido al peso del agua, cualquier objeto bajo el spa podría dañar o perforar el fondo del spa.
- La ubicación seleccionada no debe tener líneas eléctrica aéreas ni árboles. Asegúrese de que la ubicación no contiene tuberías, líneas o cables de servicios públicos subterráneos de ningún tipo.
- La posición elegida debe estar alejada de la entrada de la casa. No coloque ningún aparato u otros muebles alrededor del spa. El agua que sale del spa durante el uso o debido a un

producto defectuoso puede dañar el mobiliario dentro de la casa o alrededor de la piscina.

- No instale el spa sobre alfombras u otros materiales de piso (por ejemplo, corcho sin tratar, madera u otros materiales porosos) que promuevan o alberguen humedad y bacterias, o que puedan ser afectados por los productos químicos de tratamiento del agua utilizados en el spa.
- Consulte las normas de instalación con las autoridades locales.

**Superficies de montaje sugeridas:** césped, tierra, hormigón y cualquier otra superficie que respete las condiciones de montaje anteriores.

**Superficies no sugeridas:** barro, arena, grava, terraza, balcón, camino de entrada, plataforma, suelo blando/flojo u otra superficie que no respete las condiciones de montaje anteriores.

**Instalación en el Interior:**

**Tenga en cuenta los requisitos especiales si instala el spa en el interior.**

- La humedad es un efecto secundario natural con la instalación de Lay-Z-Spa. Determine los efectos de la humedad del aire sobre la madera expuesta, el papel, etc. en la ubicación propuesta. Para minimizar estos efectos, se recomienda fuertemente proporcionar mucha ventilación a la zona seleccionada. Consulte a un experto para determinar si se necesita más ventilación.
- Mantenga un tratamiento de aire adecuado en el interior del lugar (ventilación y deshumidificación) con regularidad para preservar la seguridad y la comodidad de los bañistas.
- Vacíe el spa antes de quitarlo de la ubicación interior o del edificio.

**Instalación en el Exterior:**

- La superficie seleccionada debe estar limpia de plantas agresivas y especies de malas hierbas. Ese tipo de vegetación fuerte podría crecer a través del revestimiento y crear fugas de agua o aire. La hierba u otra vegetación que pueda provocar la aparición de olores o limo tiene que ser eliminada del lugar de instalación.
  - No deje la superficie del spa expuesta a la luz solar directa durante largos periodos de tiempo. Recomendamos proteger el spa de la exposición directa a la luz del sol mediante una cubierta cuando no esté en uso.
- Siga las instrucciones importantes anteriores para elegir la

superficie y el lugar correctos para montar su spa. Las partes dañadas del spa, debido a que la superficie y la ubicación de montaje no coinciden con las instrucciones, no se considerarán como defecto de fabricación y evitarán la garantía y cualquier reclamación de servicio. Es responsabilidad del propietario asegurarse de que el lugar cumple con los requisitos en todo momento.

- Consulte a sus instaladores profesionales locales sobre las condiciones ambientales, como el agua subterránea y el riesgo de heladas.
- Se recomienda proteger el spa de la exposición directa al sol mediante una cubierta cuando no se utilice.

## **TERMINAL DE CONEXIÓN EQUIPOTENCIAL DEL CALENTADOR DEL SPA**

- Se recomienda encargar a un electricista cualificado que conecte la bomba del spa a un terminal de conexión equipotencial utilizando un conductor de cobre sólido de 2.5mm<sup>2</sup> como mínimo.

## **REAJUSTE DEL CALENTAMIENTO**

- Cuando utilice el Lay-Z-Spa por primera vez, o después de un largo periodo de inactividad, asegúrese de pulsar el botón de reinicio de la bomba con un objeto pequeño y fino.
- Si la temperatura en el panel de control (o la temperatura del agua) no ha cambiado durante 4-5 horas después de la activación del sistema de calentamiento, utilice un objeto fino para pulsar el **BOTÓN DE REAJUSTE (RESET)** y reinicie el sistema de calentamiento.
- Si el Lay-Z-Spa está bajo la luz directa del sol y la temperatura exterior es superior a 35°C, existe el riesgo de que el sistema de calentamiento no opere, y la pantalla mostrará el código de alarma E08. En estas condiciones, por favor, espere hasta un momento más fresco del día antes de pulsar el **BOTÓN DE REAJUSTE (RESET)** con un objeto fino y reiniciar el sistema de calentamiento. Si el spa permanece en la misma posición, la alarma E08 puede aparecer de nuevo. En ese caso, siga los mismos procedimientos.

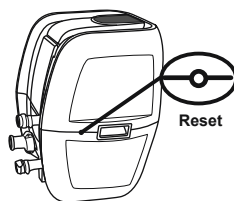

# INSTALACIÓN

Para las instrucciones de instalación, siga los dibujos impresos en el paquete. Los dibujos son sólo para fines ilustrativos. Pueden no reflejar el producto real. No están a escala.

## RECOMENDACIONES DURANTE LA INSTALACIÓN

- Mantenga el spa alejado del área de descanso para minimizar las molestias por ruido.
- Mantenga un espacio libre de al menos 1m alrededor del spa.
- No recomendamos utilizar agua de mar para llenar la piscina. El agua del mar puede corroer los componentes metálicos internos debido a la alta concentración de sal.
- El sistema de filtrado del spa está diseñado para ser utilizado únicamente con el cartucho de filtro. Cualquier otro componente que se añada dentro del conjunto del filtro puede causar daños en el sistema de filtrado del spa. Esto no será cubierto por el servicio de atención al cliente.

## INFORMACIÓN SOBRE EL INFLADO

### Sólo para el Revestimiento o la Cubierta del Spa Hinchable:

- Al inflar, notará que el aire será expulsado de la zona donde la manguera de aire se conecta a la bomba, esto es normal para los requerimientos de la técnica.
- No tape los agujeros de la base de la manguera de inflado. Esta operación inflará en exceso el revestimiento y dañará la estructura.
- No utilice un compresor de aire para inflar el spa.
- No arrastre la piscina por un terreno irregular, ya que podría dañar el revestimiento del spa. Tiempo de inflado sólo para referencia.



## MANÓMETRO DE LA BOMBA MANUAL

### Sólo para Spa Drop Stitch:

- El manómetro de la bomba manual sólo muestra la presión de aire superior a 5 psi, lo cual es normal. Cuando la presión de aire del producto es inferior a 5 psi, el manómetro no mostrará ningún valor.

## COMPROBACIÓN DE LA VÁLVULA DE AIRE

### Sólo para Spa Drop Stitch:

- Si la válvula de aire está suelta, utilice la llave suministrada para sujetar la válvula de aire siguiendo estos pasos: Con una mano, soporte la parte trasera de la válvula de aire desde el lado interior de la pared del spa y gire la llave en el sentido horario.
- No ajuste el conector de la válvula de aire cuando el spa esté en uso.

# USO DEL SPA

## PANEL DE CONTROL

AIRJET



AIRJET CON WI-FI



**BOTÓN DE BLOQUEO/DESbloqueo:** La bomba tiene un bloqueo automático de 5 minutos, esta luz se encenderá. Para bloquear o desbloquear la bomba, pulse el botón de bloqueo/desbloqueo durante 3 segundos.



**BOTÓN DEL TEMPORIZADOR DE AHORRO DE ENERGÍA:** Diseñado para ayudar a evitar el desperdicio de energía mediante el ajuste del tiempo y la duración del ciclo de calentamiento del spa. Use estos pasos para activar la función de AHORRO DE ENERGÍA.

Pulse el botón y el LED comienza a destellar.

Pulse el botón para ajustar la duración del calentamiento (De 1-999 horas).

Pulse el botón otra vez para confirmar la duración del calentamiento.

Tras ajustar la duración del calentamiento, el LED comienza a destellar.

Pulse el botón para ajustar el tiempo (de 0 a 999 horas). Este ajuste define las horas de espera antes de la activación de la función de calentamiento. Si el temporizador se ajusta a 0 horas, el sistema de calentamiento se activará inmediatamente.

Pulse el botón otra vez o simplemente no toque nada durante 10 segundos para confirmar el ajuste. El se iluminará de forma constante y comenzará la cuenta atrás para la activación del calentador. La pantalla destella alternativamente la temperatura y el tiempo actuales.

Para modificar los ajustes del temporizador: Pulse el botón y utilice el botón para ajustar.

Cancele el ajuste: Pulse el botón durante 2 segundos.

Cuando la función de ahorro de energía está activada, pueden utilizarse todas las demás funciones (masaje, filtración) excepto la de calentamiento. La función de AHORRO DE ENERGÍA no es una función automática: después de un ciclo completo (tiempo de espera más función de calentamiento), esta función debe ajustarse de nuevo.



**BOTÓN DE CALENTAMIENTO:** Pulse el botón para activar el sistema de calentamiento. Cuando la luz del botón es roja, el sistema de calentamiento está activado. Cuando la luz es verde, el agua ha alcanzado la temperatura establecida.

Si el sistema de calentamiento está activado, el sistema de filtrado se pondrá en marcha automáticamente.

Después de apagar el sistema de calentamiento, el sistema de filtrado seguirá operando.



**BOTÓN DEL SISTEMA DE MASAJE:** Pulse el botón para activar el sistema de masaje, que tiene una función de apagado automático de 30 minutos. La luz del botón se vuelve roja cuando se activa.

No ejecute el sistema de masaje cuando la cubierta esté conectada, el aire puede acumularse en el interior del spa y causar daños irreparables en la cubierta.





El sistema de calentamiento y el de masaje pueden activarse al mismo tiempo.

## SÓLO PARA SPA EQUIPADO CON WI-FI

**REGULACIÓN DEL MASAJE EN 2 NIVELES:** Pulse una vez para el masaje de máxima potencia, pulse de nuevo para parar, pulse de nuevo para el masaje de menor potencia y pulse de nuevo para apagar.

Cuando infle el revestimiento del spa, asegúrese de que la función de masaje esté funcionando a plena potencia. When inflating the spa liner, make sure that the massage function is running at full power.





**BOTONES DE AJUSTE DE LA TEMPERATURA:** Pulsando el botón  o , la pantalla empieza a destellar mostrando la temperatura ajustada durante 3 segundos, después volverá a mostrar la temperatura real del agua. Cuando esté destellando podrá ajustar la temperatura con el botón  o .



La temperatura por defecto es de 35°C (95°F).  
El ajuste de la temperatura va de 20°C (68°F) a 40°C (104°F).



**BOTÓN DE ENCENDIDO/APAGADO (ON/OFF):** Después de activar el PRCD, mantenga pulsado el botón  durante 2 segundos. El botón  se pone en verde y el panel de control se activa. Mantenga pulsado el botón  durante 2 segundos para desactivar todas las funciones actualmente activadas.



**ALTERNAR CELSIUS/FAHRENHEIT:** La temperatura puede mostrarse en Fahrenheit o en Celsius.



**BOTÓN DEL FILTRO DE AGUA:** El botón  enciende y apaga la bomba de filtrado. El botón  se pone en rojo cuando se activa.



**SOLO PARA SPA EQUIPADO CON WI-FI**  
**ACTIVACION DEL WI-FI:** Para las instrucciones de funcionamiento del Wi-Fi, lea el folleto de instrucciones del Wi-Fi del spa incluido en el paquete.

**La velocidad del CALENTADOR DE AGUA puede cambiar en las condiciones que se indican a continuación:**

- Cuando la temperatura exterior es inferior a 15°C (59°F).
- Si la cubierta no está colocada. Mantenga siempre la cubierta del spa colocada cuando no lo utilice; así se evita que el polvo contamine el agua y se minimiza la pérdida de calor.
- La temperatura del agua mostrada en la pantalla puede no ser la correcta, si el sistema de filtrado no está activado. Para leer la temperatura correcta del agua en la pantalla, active el sistema de filtración durante al menos un minuto.
- La temperatura del agua comprobada por un termómetro externo puede variar con respecto a la temperatura mostrada en el panel del spa hasta aproximadamente 2°C (35,6°F).

## INSTRUCCIONES DE USO EN INVIERNO



Es importante seguir estas sugerencias si va a montar el spa durante el periodo de invierno. Esto prevendrá cualquier daño al calentador del spa y al material del revestimiento, alargando la vida de su producto drásticamente.

- Si la temperatura exterior es inferior a 10°C (50°F), para evitar cualquier daño al revestimiento del spa, mantenga el paquete en el interior donde la temperatura sea superior a 15°C (59°F). Esto hará que el revestimiento del spa sea más flexible y más fácil de montar.
- Abra el paquete e infle el revestimiento del spa utilizando el calentador del spa en una habitación donde la temperatura sea superior a 15°C (59°F).
- Coloque el revestimiento del spa en el exterior en la posición deseada, luego conecte el calentador del spa y llénelo con agua. La temperatura del agua utilizada para llenar el spa debe ser superior a 6°C (42,8°F), de lo contrario, cuando empiece a operar con el calentador del spa, aparecerá la alarma E03.
- Puede mantener el spa encendido durante el invierno cuando la temperatura sea inferior a 6°C (42,8°F). El sistema Freeze Shield™ mantiene automáticamente la temperatura del agua entre 6°C (42,8°F) y 10°C (50°F), y evitará que el agua se congele.
- Si la temperatura del agua es inferior a 6°C (42,8°F), el calentador del spa debe estar siempre encendido. En este modo, el sistema Freeze Shield™ puede mantener la temperatura interna entre 6°C (42,8°F) y 10°C (50°F) para prevenir daños, como la congelación del agua en las tuberías o el sistema de circulación.
- Si aparece alguna alarma en la pantalla, el sistema Freeze Shield™ no está funcionando. Asegúrese de comprobar el estado de su spa si la temperatura exterior es inferior a 6°C (42,8°F). En caso de una ausencia prolongada del hogar cuando exista el riesgo de que las temperaturas caigan por debajo de los 6°C (42,8°F), sugerimos fuertemente desmontar el spa y almacenarlo siguiendo el procedimiento de almacenamiento.
- Cualquier daño como resultado de usar el spa en estas condiciones es responsabilidad del consumidor. No utilice el spa cuando la temperatura ambiente alcance los -10°C (14°F).

**TIEMPO DE CALENTAMIENTO**

- Para alcanzar los 40°C (104°F), la duración del calentamiento necesaria se basa en la temperatura inicial del agua y en la temperatura ambiente, los datos que figuran a continuación son sólo de referencia. Para mostrar la temperatura actual del agua, ejecute el sistema de filtrado durante al menos un minuto.

Temperatura Ambiente	Temperatura del Agua	Ajuste de la Temperatura	Duración del Calentamiento
10°C (50°F)	10°C (50°F)	40°C (104°F)	16-24h
15°C (59°F)	15°C (59°F)	40°C (104°F)	12-20h
20°C (68°F)	20°C (68°F)	40°C (104°F)	10-18h
25°C (77°F)	25°C (77°F)	40°C (104°F)	8-12h
30°C (86°F)	30°C (86°F)	40°C (104°F)	5-8h

- Asegúrese de cubrir el spa con la cubierta del spa siempre que se active la función de calentamiento. Dejar el spa sin cubrir aumentará la duración del calentamiento requerido. Cuando el spa esté ensamblado con agua, no desconecte el calentador del spa si la temperatura es inferior a 6°C (42,8°F).



## ESPECIFICACIÓN DEL CALENTADOR DEL SPA

Clasificación de Potencia	Potencia del Tubo de Masaje	Potencia del Elemento Térmico	Potencia de la Bomba de Agua
220-240V CA, 50/60Hz, monofásico 2050W a 20°C	800W	2000W a 20°C	50W

# MANTENIMIENTO

**PRECAUCIÓN:** Debe asegurarse de que la bomba esté desenchufada antes de comenzar el mantenimiento del spa para evitar el riesgo de lesiones o la muerte.

## REVESTIMIENTO

- Es normal que el revestimiento de su spa pueda parecer que está perdiendo aire. Los cambios en la temperatura ambiente pueden modificar la presión de aire interna del revestimiento.
- Al separar la bomba del revestimiento, para evitar que salga agua por las tuberías, bloquee el tubo de aire enroscando la tapa e instalando los tapones en los filtros de residuos.

## CUBIERTA

- La cubierta deberá limpiarse periódicamente por dentro y por fuera, utilizando un detergente suave para el material de PVC.

## CARTUCHO DE FILTRO

- Para optimizar el rendimiento del sistema de filtrado, revise y limpie su cartucho de filtro todos los días.
- Le recomendamos que cambie su cartucho de filtro cada semana o que lo sustituya si, tras el lavado, el cartucho de filtro sigue sucio y descolorido.

## AGUA

- Muchos contaminantes del agua se depositan en las superficies por debajo de la línea de flotación. Estos contaminantes pueden provocar el crecimiento de bacterias, algas u hongos. Se recomienda limpiar los spas con la regularidad necesaria. Al cabo de un tiempo, pueden desarrollarse manchas tenaces o biopelículas en las superficies accesibles por debajo de la línea de agua o también pueden producirse altas concentraciones de sales o subproductos de reacción no deseados. Según el estado higiénico, la limpieza, la visibilidad, el olor, los residuos y las manchas, se recomienda cambiar el agua por completo y limpiar/desinfectar el spa. Al vaciar el spa, las normas y las instrucciones de drenaje del agua deberán respetarse.
- Es necesario mantener el agua de su spa limpia y químicamente equilibrada. La simple limpieza del cartucho de filtro no es suficiente para un mantenimiento adecuado, recomendamos utilizar productos químicos para piscinas para mantener la química del agua y tabletas de cloro o bromo (no utilice gránulos) con el dispensador de productos químicos.
  - La calidad del agua estará directamente relacionada con la frecuencia de uso, el número de usuarios y el mantenimiento general del spa. El agua debe cambiarse cada 3 días si no se realiza ningún tratamiento químico con el agua. Es muy recomendable utilizar agua del grifo para el llenado del spa para minimizar la influencia de contenidos no deseados, como los minerales.
  - Le recomendamos que se duche antes de utilizar su Lay-Z-Spa, ya que los productos cosméticos, las lociones y otros residuos en la piel pueden degradar rápidamente la calidad del agua.
  - No introduzca productos químicos directamente en el agua; el producto químico se depositará en el fondo del spa y dañará el material y decolorará el PVC.

## Tabletas Químicas (No Incluidas):

- Quite el dispensador de productos químicos del spa cuando éste esté en uso.
- Después de realizar el mantenimiento químico y antes de utilizar el spa, utilice un kit de prueba (no incluido) para comprobar la química del agua. Recomendamos mantener el equilibrio químico del agua de la siguiente manera:
- Los daños en el spa derivados del mal uso de los productos químicos y de la mala gestión del agua del spa no están cubiertos por la garantía.
- Los productos químicos de la piscina son potencialmente tóxicos y deben manejarse con cuidado. Existen graves riesgos para la salud derivados de los vapores químicos y del incorrecto etiquetado y almacenamiento de los recipientes de productos químicos.
- Por favor, consulte a su distribuidor local de piscinas o de productos químicos para obtener más información sobre el mantenimiento de los productos químicos. Preste mucha atención a las instrucciones del fabricante de los productos químicos.
- La utilización excesiva de productos químicos decolorará el estampado y todos los puntos del material del spa; en el peor de los casos, dañará la estructura del revestimiento del spa.

pH	Alcalinidad Total	Cloro Libre
7,4-7,6	80-120ppm	2-4ppm

# DESMONTAJE Y ALMACENAMIENTO

## DRENAJE

- Para vaciar el spa, siga los dibujos del interior del manual. Los dibujos son sólo para fines ilustrativos. Pueden no reflejar el producto real. No están a escala.

## SECADO

- Después de vaciar el spa, queda algo de agua dentro de la bomba del spa, la cámara del revestimiento, la cadena de masaje y la cubierta hinchable. Asegúrese de que todas estas partes del spa estén completamente secas. Esto es esencial para prolongar la vida del spa y evitar la creación de moho.
- El agua dentro de la cámara de revestimiento y la cubierta hinchable proviene de la humedad del aire utilizado para inflarlas. La cantidad de agua puede variar en función del porcentaje de humedad de su zona.
- Para secar las diferentes partes del spa, siga los dibujos del interior del manual. Los dibujos son sólo para fines ilustrativos. Pueden no reflejar el producto real. No están a escala.

## LIMPIEZA

- Los residuos de detergente y los sólidos disueltos de los trajes de baño y los productos químicos pueden acumularse en las paredes del spa. Utilice agua y jabón para limpiar las paredes y aclárelas bien. No utilice cepillos duros ni limpiafondos abrasivos.

## DESINFLADO

Sólo Para Spas Hinchables:

- Su spa está equipado con una función de desinflado para eliminar todo el aire del interior de la cámara y facilitar así su embalaje y almacenamiento.
- Para desinflar el spa, siga los dibujos del interior del manual. Los dibujos son sólo para fines ilustrativos. Pueden no reflejar el producto real. No están a escala.

## REPARACIÓN

Para material de PVC:

Si el spa está desgarrado o pinchado, utilice el parche de reparación proporcionado para el PVC y siga los siguientes pasos:

- Limpie la zona a reparar. Despegue con cuidado el parche.
- Presione el parche sobre la zona a reparar.
- Espere 30 segundos antes de inflarlo.

Para el Material de PVC Duraplus™:

Si el spa se desgarró o perforó, utilice el parche de PVC y el pegamento (no incluidos) proporcionados y siga los siguientes pasos:

- Limpie y seque la zona a reparar.
- Corte el parche de PVC suministrado al tamaño adecuado.
- Utilice pegamento (no incluido) para recubrir un lado del parche recién cortado. Asegúrese de que el pegamento se distribuya uniformemente. Espere 30 segundos y luego coloque el parche cortado con pegamento sobre la zona dañada.
- Alise las burbujas de aire que puedan quedar atrapadas debajo y presione firmemente durante dos minutos.
- Espere 30 minutos antes de inflar.

## ALMACENAMIENTO

- Quite todos los accesorios y asegúrese de que el revestimiento del spa, la cubierta hinchable, la bomba y los accesorios estén completamente limpios y secos antes de guardarlos. Si el spa no está completamente seco, puede aparecer moho que dañará el revestimiento del spa durante el periodo de almacenamiento.
- Plegue el revestimiento del spa sólo si la temperatura ambiente es superior a 10°C / 50°F. Si el spa no está completamente seco, puede producirse moho y dañará el revestimiento de la piscina.
- Almacene el spa en un lugar seco con una temperatura moderada entre 10°C (50°F) y 38°C (100°F).
- Recomendamos fuertemente colocar el revestimiento del spa y la cubierta hinchable dentro de una caja de cartón, para proteger mejor el material de PVC durante los meses de invierno.

# SOLUCIÓN DE PROBLEMAS

Problemas	Causas Probables	Soluciones
La bomba no opera	<ul style="list-style-type: none"> <li>- Fallo de alimentación</li> <li>- Los circuitos de alimentación están rotos</li> </ul>	<ul style="list-style-type: none"> <li>- Compruebe la fuente de alimentación</li> <li>- Para obtener ayuda, por favor visite la sección de soporte en nuestro sitio web, <a href="http://www.bestwaycorp.com">www.bestwaycorp.com</a></li> </ul>
La bomba no calienta correctamente	<ul style="list-style-type: none"> <li>- Temperatura configurada demasiado baja</li> <li>- Cartucho de filtro sucio</li> <li>- El disyuntor térmico se ha cortado</li> <li>- El spa no está cubierto</li> <li>- El elemento de calentamiento ha fallado</li> </ul>	<ul style="list-style-type: none"> <li>- Ajuste el spa a una temperatura más alta; consulte la sección de operación de la bomba</li> <li>- Limpie/sustituya el cartucho de filtro; consulte la sección de limpieza y sustitución del cartucho de filtro</li> <li>- Desenchufe la bomba y ponga el enchufe en un lugar seco y fresco. Sólo vuelva a poner en marcha la bomba cuando la temperatura del agua alcance los 35°C (95°F) o menos</li> <li>- Conecte la cubierta</li> <li>- Para obtener ayuda, por favor visite la sección de soporte en nuestra página web, <a href="http://www.bestwaycorp.com">www.bestwaycorp.com</a></li> </ul>
El Sistema de Masaje no funciona	<ul style="list-style-type: none"> <li>- La bomba de aire se sobrecalienta</li> <li>- El masaje se detiene automáticamente</li> <li>- La bomba de aire está rota</li> </ul>	<ul style="list-style-type: none"> <li>- Desenchufe la bomba y espere dos horas hasta que se haya enfriado. Introduzca el enchufe y pulse el botón del sistema de masaje</li> <li>- Pulse el Botón del Sistema de Masaje para reactivarlo</li> <li>- Para obtener ayuda, por favor visite la sección de soporte en nuestra página web, <a href="http://www.bestwaycorp.com">www.bestwaycorp.com</a></li> </ul>
Los adaptadores de la bomba no están nivelados con los adaptadores del spa	Una característica del PVC es que cambia de forma, lo que es normal	- Eleve la bomba con madera u otro tipo de material aislante para traer los adaptadores de la bomba al nivel de los adaptadores del spa
Fugas en la piscina del spa	<ul style="list-style-type: none"> <li>- El spa está desgarrado o pinchado</li> <li>- La válvula de aire está suelta</li> </ul>	<ul style="list-style-type: none"> <li>- Utilice el parche de reparación suministrado</li> <li>- Con agua jabonosa, cubra la válvula de aire para comprobar si hay fugas de aire, si es así,               <ol style="list-style-type: none"> <li>1. Atornille la válvula de aire afinando la válvula en el sentido horario.</li> <li>2. Para el SPA con Drop Stitch: Desinfecte el spa. Con una mano, sujete la parte trasera de la válvula de aire desde el lado interior de la pared del spa y gire la llave en el sentido horario.</li> </ol> </li> </ul>
El agua no está limpia	<ul style="list-style-type: none"> <li>- Tiempo de filtrado insuficiente</li> <li>- Cartucho de filtro sucio</li> <li>- Mantenimiento inadecuado del agua</li> </ul>	<ul style="list-style-type: none"> <li>- Aumente el tiempo de filtración</li> <li>- Limpie/sustituya el cartucho de filtro (consulte la sección Limpieza y Sustitución del Cartucho de Filtro)</li> <li>- Consulte las instrucciones del fabricante del producto químico</li> </ul>
Prueba de PRCD fallida	Algo va mal en el el spa	- Para obtener ayuda, por favor visite la sección de soporte en nuestro sitio web, <a href="http://www.bestwaycorp.com">www.bestwaycorp.com</a>
El panel de control no funciona	<p>El panel de control tiene un bloqueo automático, que se activa tras 5 minutos de inactividad. La pantalla LED tiene un icono:  Si el icono de bloqueo está resaltado, el panel de control está bloqueado.</p> <ul style="list-style-type: none"> <li>- El panel de control no está activado.</li> </ul>	<ul style="list-style-type: none"> <li>- Para desbloquear el panel de control, pulse el botón  durante 3 segundos. Si el panel de control no se desbloquea, reinicie la bomba - desenchufe y enchufe la bomba</li> <li>- Pulse el botón de encendido/apagado (ON/OFF) durante 2 segundos si el problema persiste.</li> <li>- Si necesita ayuda, visite la sección de asistencia en nuestra página web, <a href="http://www.bestwaycorp.com">www.bestwaycorp.com</a></li> </ul>
¿Qué tipo de productos químicos deben utilizarse para el mantenimiento del agua?	<p>Consulte a su proveedor local de productos químicos para obtener información sobre el mantenimiento de los mismos.</p> <p>Preste mucha atención a las instrucciones del fabricante del producto químico</p>	
El agua se escapa de los adaptadores entre la bomba y el spa	<ul style="list-style-type: none"> <li>- Faltan juntas en el interior de los adaptadores de la bomba</li> <li>- Las juntas no están en la posición correcta</li> <li>- Las juntas están dañadas</li> <li>- Los adaptadores no están bien apretados</li> </ul>	<ul style="list-style-type: none"> <li>- Coloque los tapones en los orificios del spa para prevenir la salida del agua y desconecte la bomba. Compruebe si las juntas están en su sitio.</li> <li>- Si las juntas no están en la posición correcta, abra los engranajes y coloque las juntas en la posición correcta.</li> <li>- Si las juntas están dañadas, deben sustituirse. Para obtener ayuda, visite la sección de asistencia en nuestra página web, <a href="http://www.bestwaycorp.com">www.bestwaycorp.com</a>.</li> <li>- Si las juntas están en la posición correcta, los adaptadores no están bien apretados. Conecte la bomba al spa, apriete a mano los adaptadores y quite los tapones de los puertos del spa. Si hay fugas, apriete el adaptador hasta que no haya fugas.</li> </ul>



# SOLO PARA SPA EQUIPADO CON Wi-Fi

Problemas	Causas Probables	Soluciones
La configuración del Wi-Fi no tiene éxito	La bomba ha sido conectada a la banda equivocada	Si el router al que está conectada su bomba es de doble banda y actualmente no se conecta a una red de 2,4 GHz, por favor, cambie a otra banda del mismo router (2,4 GHz) e intente emparejar de nuevo el calentador de la bomba. Las redes de 5GHz no son compatibles.
	La ubicación de la bomba del spa está demasiado lejos del router.	Compruebe con su móvil si la señal Wi-Fi está llena. En caso de que la intensidad de la señal de su móvil sea demasiado baja, compruebe dónde la intensidad de la señal Wi-Fi es íntegra y coloque el spa en esa posición.
	Configurado con un nombre de red erróneo	Inicie de nuevo los procedimientos de conexión y asegúrese de que el nombre de la red está escrito correctamente.
	La contraseña Wi-Fi utilizada durante la conexión es incorrecta	Inicie de nuevo los procedimientos de conexión y asegúrese de que la contraseña es correcta.
	La intensidad de la señal Wi-Fi no es estable	1. Compruebe que el router funciona correctamente. 2. Acérquese al spa y compruebe la señal de su móvil. Si la intensidad de la señal no es estable, compruebe el estado de su router. Si la intensidad de la señal es plena, repita la operación para conectar el spa a la red.
	Hay un aparato cerca de la bomba del spa o del router que crea interferencias en la señal	La conectividad Wi-Fi puede verse interrumpida por interferencias electromagnéticas o de otro tipo. Mantenga el aparato alejado de otros dispositivos electrónicos que puedan causar interferencias.
	Su teléfono no se conectará a la red Wi-Fi durante el registro	Compruebe si el dispositivo móvil está en modo avión. Asegúrese de tener desactivado el modo avión cuando se conecte a la red Wi-Fi.
	Feedback de la APP	Consulte la sección de ayuda de la APP para obtener consejos amplios y actualizados sobre la solución de problemas.

## Estado del LED Wi-Fi

La luz del indicador destella lentamente	Esperando para conectarse al router	La bomba está lista para conectarse a su móvil
La luz del indicador está encendida	Conectado al router	La bomba ya se ha conectado a su móvil
La luz del indicador destella rápidamente	Pérdida de la señal Wi-Fi	Compruebe el estado de su router. El spa ha perdido la señal Wi-Fi.
La luz del indicador está apagada	Luz dañada / El módulo Wi-Fi tiene un problema	Para más información, por favor, visite la sección de asistencia en nuestra página web, <a href="http://www.bestwaycorp.com">www.bestwaycorp.com</a> .

# CÓDIGOS DE ERROR

CAUSAS	MOTIVOS	SOLUCIONES
<p>Los sensores de flujo de agua funcionan sin necesidad de pulsar el filtro o el botón.</p> 	<ol style="list-style-type: none"> <li>Las banderas del sensor de flujo de agua no volvieron a la posición correcta.</li> <li>Los sensores de flujo de agua están rotos.</li> </ol>	<ol style="list-style-type: none"> <li>Desenchufe el conector con cuidado, golpeando el lateral de la bomba pero sin violencia, y vuelva a enchufarlo.</li> <li>Para obtener ayuda, por favor visite la sección de soporte en nuestra página web, <a href="http://www.bestwaycorp.com">www.bestwaycorp.com</a>.</li> </ol>
<p>Después de la puesta en marcha o durante las funciones de filtrado o calentamiento, los sensores de flujo de agua no detectan el flujo de agua.</p> 	<ol style="list-style-type: none"> <li>Ha olvidado quitar los 2 tapones del interior de la piscina.</li> <li>Los cartuchos de filtro están sucios.</li> <li>Active el sistema de filtrado o de calentamiento y ponga la mano delante del tubo de salida del interior de la piscina para comprobar si nota que sale agua.             <ol style="list-style-type: none"> <li>Si no sale agua, la bomba de agua está averiada.</li> <li>Sale agua pero aparece la alarma <b>E72</b>, los sensores de flujo de agua están averiados.</li> </ol> </li> <li>Obstrucción del filtro</li> <li>Tuberías curvadas o mal flujo de agua a través de los tubos de plástico del revestimiento</li> <li>Las redes de residuos están obstruidas: Las redes de residuos pueden bloquearse por el agua dura debido a la acumulación de calcio.</li> <li>Arandelas deterioradas Las arandelas dentro de los acoplamientos del spa pueden haber estar estropeadas o desgastadas.</li> </ol>	<ol style="list-style-type: none"> <li>Quite los dos tapones antes del calentamiento. Consulte la Sección de Instalación en el Manual del Usuario.</li> <li>Quite el conjunto de filtros del interior de la piscina y pulse el botón de filtrado o calentamiento. Si no aparece ninguna alarma, limpie o cambie los cartuchos de filtro instalados en el interior de la piscina.</li> <li>Para obtener ayuda, por favor visite la sección de soporte en nuestra página web, <a href="http://www.bestwaycorp.com">www.bestwaycorp.com</a>.</li> <li>Limpie el filtro y compruebe si está dañado. Sustitúyalo o vuelva a instalarlo si es necesario. Si necesita ayuda, visite la sección de asistencia en nuestra página web, <a href="http://www.bestwaycorp.com">www.bestwaycorp.com</a>.</li> <li>Compruebe a través de la conexión del spa si las tuberías están curvadas. Para obtener asistencia, visite la sección de soporte en nuestro sitio web, <a href="http://www.bestwaycorp.com">www.bestwaycorp.com</a>.</li> <li>Vacíe el spa y coloque una manguera de jardín dentro de las tuberías para lavar los residuos. Para asegurarse de que se eliminan todos los residuos, realice la operación desde el exterior y el interior del spa. Utilice un cepillo de dientes para eliminar los restos más resistentes. Si necesita ayuda, visite la sección de asistencia en nuestra página web, <a href="http://www.bestwaycorp.com">www.bestwaycorp.com</a>.</li> <li>Compruebe si las arandelas del interior del acoplamiento están dañadas. Desensaque los acoplamientos y retire la arandela para una mayor inspección. Para obtener ayuda, visite la sección de soporte en nuestra página web, <a href="http://www.bestwaycorp.com">www.bestwaycorp.com</a>.</li> </ol>
<p>El termómetro de la bomba lee la temperatura del agua por debajo de los 4°C (40°F).</p> 	<ol style="list-style-type: none"> <li>La temperatura del agua es inferior a 4°C (40°F)</li> <li>Si la temperatura del agua es superior a 7°C (44,6°F) el termómetro de la bomba está roto.</li> </ol>	<ol style="list-style-type: none"> <li>El spa no está diseñado para operar con temperaturas del agua inferiores a 4°C (40°F). Desenchufe la bomba y sólo vuelva a ponerla en marcha cuando la temperatura del agua alcance los 6°C (43°F).</li> <li>Para obtener ayuda, por favor visite la sección de soporte en nuestra página web, <a href="http://www.bestwaycorp.com">www.bestwaycorp.com</a>.</li> </ol>
<p>El termómetro de la bomba lee la temperatura del agua por encima de los 50°C (122°F).</p> 	<ol style="list-style-type: none"> <li>La temperatura del agua es superior a 50°C (122°F)</li> <li>La temperatura ambiente es superior a 40°C (104°F) o el spa está expuesto a la luz solar directa durante un periodo de tiempo.</li> <li>Si la temperatura del agua es inferior a 45°C (113°F) el termómetro de la bomba está roto.</li> </ol>	<ol style="list-style-type: none"> <li>El spa no está diseñado para operar con temperaturas del agua superiores a 40°C (104°F). Desenchufe la bomba y sólo vuelva a ponerla en marcha cuando la temperatura del agua alcance los 38°C (100°F) o menos. <b>IMPORTANTE:</b> Antes de volver a poner en marcha la bomba, pulse el botón de reinicio de la misma.</li> <li>Desconecte el enchufe, desmonte la bomba y drene el spa. Después de 15 minutos, vuelva a colocar la bomba, conecte de nuevo el enchufe y reinicie la función de calentamiento. Si la alarma aparece otra vez, considere trasladar el spa a otro lugar sin luz solar directa.</li> <li>Para obtener ayuda, por favor visite la sección de soporte en nuestra página web, <a href="http://www.bestwaycorp.com">www.bestwaycorp.com</a>.</li> </ol>
<p>La conexión del termómetro de la bomba tiene problemas.</p> 	<ol style="list-style-type: none"> <li>Los conectores del termómetro de la bomba no funcionan correctamente.</li> <li>El termómetro de la bomba está roto.</li> </ol>	<p>Para obtener ayuda, por favor visite la sección de soporte en nuestra página web, <a href="http://www.bestwaycorp.com">www.bestwaycorp.com</a>.</p>
<p>El corte térmico se ha cortado.</p> 	<p>El corte térmico de rearme manual se dispara.</p>	<ol style="list-style-type: none"> <li>Desenchufe la bomba y pulse el botón de reinicio, luego vuelva a enchufar la bomba.</li> <li>En caso de que la alarma aún permanezca, revise la sección BOTÓN DE REINICIO (RESET) en el manual.</li> <li>Para obtener ayuda, por favor visite la sección de soporte en nuestro sitio web, <a href="http://www.bestwaycorp.com">www.bestwaycorp.com</a>.</li> </ol>
<p>La conexión del módulo Wi-Fi ha fallado.</p> 	<p>El módulo Wi-Fi está dañado</p>	<p>Para obtener ayuda, por favor visite la sección de soporte en nuestra página web, <a href="http://www.bestwaycorp.com">www.bestwaycorp.com</a>. <b>AVISO:</b> Pulse cualquier botón para quitar la alarma y seguir utilizando el spa.</p>
<p>La conexión a tierra ha fallado.</p> 	<ol style="list-style-type: none"> <li>La conexión a tierra de su casa tiene algún problema.</li> <li>La bomba tiene algún problema.</li> </ol>	<p>Para obtener ayuda, por favor visite la sección de soporte en nuestra página web, <a href="http://www.bestwaycorp.com">www.bestwaycorp.com</a>.</p>



Besuchen Sie den Bestway® auf

## **INHALT**

---

<b>WICHTIGE SICHERHEITSHINWEISE</b>	<b>Seite 059</b>
<b>VOR DEM AUFBAU</b>	<b>Seite 069</b>
<b>AUFBAU</b>	<b>Seite 072</b>
<b>BENUTZUNG DES SPA</b>	<b>Seite 072</b>
<b>WARTUNG</b>	<b>Seite 074</b>
<b>ABBAU UND LAGERUNG</b>	<b>Seite 074</b>
<b>FEHLERBEHEBUNG</b>	<b>Seite 075</b>
<b>FEHLERMELDUNGEN</b>	<b>Seite 077</b>

## **WICHTIGE SICHERHEITSANWEISUNGEN**

---

### **BITTE GRÜNDLICH DURCHLESEN.**

Bevor Sie den Whirlpool aufbauen und benutzen sollten Sie alle in dieser Gebrauchsanweisung aufgeführten Informationen sorgfältig lesen. Diese Warnhinweise und Sicherheitsrichtlinien behandeln einige der allgemeinen möglichen auftretenden Risiken, können aber nicht alle in vollem Umfang abdecken. Gehen Sie daher stets mit äußerster Vorsicht vor und bewahren Sie diese Anweisungen zur späteren Verwendung sorgfältig auf. Zusätzlich können je nach Whirlpool-Typ die folgenden Informationen bereitgestellt werden.

Bewahren Sie diese Gebrauchsanweisung sorgfältig auf. Sollte diese nicht beiliegen, wenden besuchen Sie uns unter [www.bestwaycorp.com](http://www.bestwaycorp.com) / [www.bestwayservice.de](http://www.bestwayservice.de) (DE / A)

## **WARNHINWEISE – FÜR EINEN SICHEREN AUFBAU**

- Der Whirlpool muss über einen Trenntransformator oder über einen Fehlerstromschutzschalter (RCD) mit einem Nennfehlerstrom von höchstens 30 mA versorgt werden.
- Der Whirlpool muss durch eine ordnungsgemäß geerdete Stromquelle versorgt werden.
- Die Stromquelle sollte sich mehr als 4 Meter vom Whirlpool selbst entfernt befinden.
- Der Whirlpool muss direkt an eine geerdete Steckdose angeschlossen werden.
- Nach dem Aufbau des Whirlpools muss der Stecker jederzeit zugänglich sein.
- Das SPA darf nur direkt an eine geerdete Steckdose mit fester Verkabelung angeschlossen werden.
- Elektrischen Installationen sollten stets den nationalen Vorschriften entsprechen; bei Fragen wenden Sie sich daher bitte an einen qualifizierten Elektriker.
- Das Kabel darf nicht eingegraben werden. Achten Sie beim Verlegen darauf, dass es stets sichtbar ist, um Beschädigungen durch Rasenmäher, Heckenscheren oder andere Geräte zu verhindern.

**ACHTUNG:** Um eine Gefährdung durch versehentliches Zurücksetzen des Wärmeschutzschalters zu vermeiden, darf dieses Gerät nicht über ein externes Schaltgerät, wie z. B. eine Zeitschaltuhr, versorgt oder an einen Stromkreis angeschlossen werden, welcher regelmäßig vom ein- und ausgeschaltet wird.

- Lesen Sie die Gebrauchsanweisung, bevor Sie das Gerät benutzen und es installieren oder wieder zusammenbauen.

## **WARNUNG - GEFAHR EINES STROMSCHLAGS UM EINEN ELEKTRISCHEN SCHLAG ZU VERMEIDEN, BENUTZEN SIE DEN WHIRLPOOL NICHT BEI REGEN ODER GEWITTER.**

- Verwenden Sie zum Betrieb des Whirlpools kein Verlängerungskabel, sondern schließen Sie diesen direkt an eine geeignete Steckdose an.
- Berühren Sie den Stecker nicht mit nassen Händen.
- Halten Sie andere elektrische Gerät von Ihrem Whirlpool fern. Fernseher, Licht, Radio oder Telefon sollten dabei nicht näher als 2 Meter zum Pool stehen.
- Halten Sie einen Mindestabstand Ihres Whirlpools von bis

- zu 2 Metern zu metallenen Oberflächen ein.
- Es darf sich kein Teil des Geräts während der Benutzung direkt über dem Whirlpool befinden.
  - Stromführende Komponente, mit Ausnahme von solchen, die mit einer Sicherheitskleinspannung von höchstens 12 V versorgt werden, müssen für sich im Whirlpool befindliche Personen unzugänglich sein. Teile, die elektrische Komponente enthalten - ausgenommen Fernbedienungen - müssen so angebracht oder befestigt sein, dass sie nicht in den Whirlpool fallen können.
  - Für die elektrische Sicherheit ist im Netzkabel ein Fehlerstromschutzschalter eingebaut. Wenn ein Leckstrom von mehr als 10 mA festgestellt wird, unterbricht dieser Schutzmechanismus automatisch die Stromversorgung. In einem solchen Fall, ziehen Sie bitte umgehend den Stecker aus der Steckdose und sehen von einer weiteren Nutzung des Whirlpools ab. Reparieren Sie das Produkt unter keinen Umständen selbst. Besuchen Sie uns unter [www.bestwaycorp.com](http://www.bestwaycorp.com) / [www.bestwayservice.de](http://www.bestwayservice.de) (DE / A), um alle notwendigen Informationen zu erhalten.
  - Wenn das Netzkabel beschädigt ist, muss es durch den Hersteller / Kundenservice oder eine ähnlich qualifizierte Person ersetzt werden.
  - Um die Gefahr eines Stromschlags zu verringern, schließen Sie das Gerät nicht über ein Verlängerungskabel an das Stromnetz an, sondern verwenden Sie eine ordnungsgemäß installierte / geerdete Steckdose.

## **WARNHINWEISE – ZUR VERMEIDUNG VON VERLETZUNGEN**

- Das Wasser im Whirlpool sollte niemals 40°C überschreiten. Eine Wassertemperatur zwischen 38 und 40°C gilt dabei als sicher und angenehm für einen gesunden erwachsenen Menschen. Bei einer Benutzung des Whirlpools durch Kinder von mehr als 10 Minuten werden niedrigere Wassertemperaturen empfohlen.
- Da überhöhte Wassertemperaturen in den ersten Monaten der Schwangerschaft ein potentiell höheres Risiko für Schädigungen des Fötus darstellen können, sollten schwangere oder möglicherweise schwangere Frauen die Wassertemperatur auf 38°C sowie die Nutzungsdauer auf

- 10 Minuten begrenzen.
- Sollten Sie das Gefühl haben, dass das Wasser zu heiß ist, verwenden Sie vor der Nutzung ein Thermometer. Sollte diese oberhalb von 45°C liegen, nehmen Sie die entsprechenden Einstellungen am Whirlpool, um die Temperatur auf unter 40°C zu senken. Die Temperaturen können auf beiden Anzeigen (Pumpe und externes Thermometer) können hierbei voneinander abweichen. Der Unterschied sollte etwa 3°C betragen. Diese Situation ist jedoch als normal einzustufen, da die Temperaturmessung an unterschiedlichen Stellen stattfindet.
  - Der Konsum von Alkohol, Drogen oder Medikamenten vor oder während der Benutzung des Whirlpools kann zu Bewusstlosigkeit bis hin zur Todesfolge des Ertrinkens führen.
  - Übergewichtige Menschen oder mit Vorerkrankungen im Bereich Herz-Kreislauf, Blutdruck oder Diabetes sollten vor der Benutzung des Whirlpools einen Arzt aufsuchen.
  - Personen, welche Medikamente einnehmen, die potentiell Schläfrigkeit als Nebenwirkungen verursachen, sollten vor der Benutzung des Whirlpools einen Arzt konsultieren. Dies gilt auch für andere Medikamente die Herzfrequenz, die Blutdruck und den Kreislauf beeinflussen können.
  - Vermeiden Sie übermäßiges Eintauchen des Kopfes.
  - Vermeiden Sie das Verschlucken von Wasser.
  - Bedenken Sie, dass die als angenehm empfundene von der gesundheitlich unbedenklichen Temperatur abweichen kann.
  - Bei gebrochenen oder fehlenden Einlass-/Auslassrohren darf der Whirlpool niemals in Betrieb genommen werden. Versuchen Sie niemals, die Einlass-/Auslassrohre zu ersetzen. Besuchen Sie uns unter [www.bestwaycorp.com](http://www.bestwaycorp.com) / [www.bestwayservice.de](http://www.bestwayservice.de) (DE / A), um alle notwendigen Informationen zu erhalten.
  - Geben Sie niemals Wasser mit einer Temperatur von mehr als 40°C direkt in den Whirlpool.
  - Benutzen Sie den Whirlpool nicht allein.
  - Personen mit ansteckenden Krankheiten sollten den Whirlpool nicht benutzen.
  - Benutzen Sie den Whirlpool nicht unmittelbar nach dem Sport.
  - Sollen Sie sich unwohl oder schläfrig fühlen, verlassen Sie

den Whirlpool bitte umgehend.

- Gehen Sie beim Betreten und Verlassen des Whirlpools vorsichtig vor. Nasse Oberflächen können rutschig sein.
- Die Pumpe muss vor jedem Gebrauch getestet werden. Befolgen Sie hierzu die entsprechenden Anweisungen.
- Der Stecker muss stets trockengehalten werden
- Der Stecker muss immer gezogen werden, wenn:
  - Reinigungs- oder Wartungsarbeiten durchgeführt werden
  - Länger keine Beaufsichtigung möglich ist (Urlaub etc.)
- Tragen Sie während der Benutzung des Whirlpools keine Kontaktlinsen

**GEFAHR** - Verletzungsgefahr. Die Ansaugstutzen des Whirlpools sind speziell für den von der Pumpe erzeugten Wasserdurchfluss geeignet. Sollte es erforderlich sein, die Ansaugstutzen oder die Pumpe auszutauschen, stellen Sie sicher, dass die Durchflussmengen in jedem Fall kompatibel sind. Nehmen Sie den Whirlpool niemals in Betrieb, wenn die Ansaugstutzen gebrochen oder nicht vorhanden sind. Achten Sie sorgfältig darauf, dass der Nennwert die nötige Durchflussmenge, welche auf dem ursprünglichen Ansaugstutzen angegeben ist, nicht unterschritten wird.

**ACHTUNG:** Nachdem Sie Ihren Whirlpool 3-5 Jahre lang benutzt haben, müssen die Hauptkomponenten wie Heizelement, Lüftermotor und Rückschlagventile von einem professionellen Elektriker überprüft werden, um die Sicherheit und Leistung des Whirlpools weiterhin gewährleisten zu können. Sollten bei der Inspektion Probleme festgestellt werden, besuchen Sie uns unter [www.bestwaycorp.com](http://www.bestwaycorp.com) / [www.bestwayservice.de](http://www.bestwayservice.de) (DE / A), um die alle notwendigen Informationen zu erhalten.

## **WARNHINWEISE - SICHERHEIT FÜR NICHTSCHWIMMER**

- Weniger geübte bis hin zu Nichtschwimmern müssen jederzeit durch eine erwachsene Person beaufsichtigt werden. Darüber hinaus sollte für eine entsprechende Schutzausrüstung gesorgt werden.
- Bestimmen Sie eine erwachsene Person, welche den Whirlpool bei jeder Benutzung beaufsichtigt.
- Ungeübte Schwimmer oder gar Nichtschwimmer sollten eine persönliche Schutzausrüstung tragen.
- Wenn der Whirlpool nicht benutzt oder unbeaufsichtigt wird,

entfernen Sie alle Spielzeuge aus dem Whirlpool und seiner näheren Umgebung, um auch Kinder vom Whirlpool fernzuhalten.

## **SICHERHEITSHINWEISE - MASSNAHMEN**

- Decken Sie den Whirlpool außerhalb der Nutzungszeiten ab, um ein unbeaufsichtigtes Betreten zu verhindern. Darüber sollten – falls vorhanden – alle Türen und Fenster, welche als potentieller Zugang gelten können, verschlossen bzw. gesichert werden.
- Sämtliche, Abdeckungen, Barrieren oder ähnliche Sicherheitsvorkehrungen sind nützliche ersetzen jedoch nicht die ständige Aufsicht durch erwachsene Personen
- Es wird empfohlen, eine Rettungsausrüstung (z. B. Rettungsring) in der Nähe des Whirlpools aufzubewahren (falls erforderlich).
- Halten Sie ein Telefon einschließlich alle relevanten Notfallnummern stets griffbereit.
- Es wird empfohlen, Experten und/oder lokale Behörden zu konsultieren, um sich über lokale oder nationale Gesetze/Vorschriften in Bezug auf kindersichere Zäune, Sicherheitsbarrieren, Beleuchtung sowie weitere Sicherheitsanforderungen zu informieren.

## **WARNHINWEISE - SICHERE BENUTZUNG DES WHIRLPOOLS**

- Motivieren Sie alle Benutzer zum Schwimmenlernen.
- Sie sollten über die notwendigen Kenntnisse an lebenserhaltenden Maßnahmen (Herz-Lungen-Wiederbelebung) verfügen und diese regelmäßig auffrischen. Im Ernstfall kann dies Leben retten.
- Geben Sie diese Kenntnisse immer weiter.
- Springen Sie niemals ins flache Wasser. Dies kann zu schweren bis hin zu lebensgefährlichen Verletzungen führen.
- Benutzen Sie den Whirlpool nicht, wenn Sie Alkohol konsumiert oder Medikamente eingenommen haben.
- Wenn Sie eine Abdeckung verwenden, entfernen Sie diese vollständig, bevor Sie den Whirlpool betreten.
- Schützen Sie alle Benutzer des Whirlpools vor Krankheiten, welche sich auf eine schlechte Wasserqualität zurückführen lassen. Achten Sie daher stets auf eine ordnungsgemäße



- Pflege und Aufbereitung des Wassers. Lesen Sie hierzu den entsprechenden Abschnitt in der Gebrauchsanweisung.
- Bewahren Sie Chemikalien immer außerhalb der Reichweite von Kindern auf.
  - Verwenden Sie die am Whirlpool oder in einem Umkreis von 2 Metern die entsprechende Beschilderung an Warnhinweisen.
  - Abnehmbare Sicherheitsleitern müssen, wenn entfernt, außerhalb der Reichweite von Kindern aufbewahrt werden.
  - Dieses Gerät kann von Kindern ab 8 Jahren und darüber sowie von Personen mit verringerten physischen, sensorischen oder mentalen Fähigkeiten oder Mangel an Erfahrung und Wissen benutzt werden, wenn sie beaufsichtigt oder bezüglich des sicheren Gebrauchs des Gerätes unterwiesen wurden und die daraus resultierenden Gefahren verstehen. Kinder dürfen nicht mit dem Gerät spielen.
  - Wasser zieht Kinder an; Bringen Sie danach immer eine Spa-Abdeckung an jeder Einsatz.

**GEFAHR** - Gefahr des versehentlichen Ertrinkens (insbesondere bei Kindern unter 5 Jahren). Es muss sichergestellt werden, dass Kinder keinen unbefugten Zugang zum Whirlpool haben. Während der Benutzung des Whirlpools gilt: Lassen Sie Ihre Kinder niemals unbeaufsichtigt.

## **WARNUNGEN - SICHERE WASSERPFLEGE UND VERWENDUNG VON CHEMIKALIEN**

- Mischen Sie Chemikalien immer mit Wasser, um starke Dämpfe oder heftige Reaktionen zu vermeiden, die zu gefährlichen Chemikalienspritzern führen können.
- Informationen zur Reinigung, Wasserpflege und Wasserentsorgung finden Sie im Abschnitt "WARTUNG".
- Benutzen Sie den Whirlpool nicht während der chemischen Wartung.
- Der Whirlpool ist während der Hinzugabe von Chemikalien nicht zu benutzen, dies gilt auch für eine manuelle Dosierung.
- Erkundigen Sie sich bei Ihrer lokalen Behörde nach den Vorschriften für die Befüllung eines privaten Whirlpools.

## **WARNUNGEN - SICHERER AUFBAU UND LAGERUNG**

- Wir empfehlen, den Whirlpool nicht aufzubauen, wenn die Außentemperatur unter 15°C liegt. In diesem Fall wählen Sie für den Aufbau bitte den Innenbereich. Wenn die Außentemperatur unter 6°C liegt, muss die Heizung Ihres Whirlpools durchgehend eingeschaltet sein. So kann der integrierte Frostwächter Freeze Shield™ die Innentemperatur zwischen 6 und 10°C halten, um Schäden, wie z.B. durch das Einfrieren des Wassers in den Rohren, zu vermeiden.

**ACHTUNG:** Sollten Fehlermeldungen angezeigt werden, ist die Funktionsweise von Freeze Shield™ möglicherweise beeinträchtigt. Überprüfen Sie daher unbedingt den Status Ihres Whirlpools, vor allem wenn die Außentemperatur unter 6°C liegt. Im Falle einer längeren Abwesenheit (Urlaub etc.) während der kalten Jahreszeit, empfehlen wir dringend, den Whirlpool zu abzubauen und ihn gemäß der Lagerungsanweisungen zu aufzubewahren.

- Wenn das Gerät über einen längeren Zeitraum hinweg nicht benutzt wird, sollte der Whirlpool abgebaut und drinnen gelagert werden.
- Die für den Aufbau gewählte Oberfläche sollte rutschfest und zudem frei von scharfen Gegenständen aller Art sein.
- Um Schäden an der Pumpe zu vermeiden, darf der Whirlpool nur im befüllten Zustand betrieben werden.
- Verwenden Sie aus Sicherheitsgründen nur das vom Hersteller gelieferte bzw. zugelassene Zubehör.
- Alle Anweisungen zum Aufbau können Sie im folgenden Abschnitt des Handbuchs nachlesen.
- Bei jeder Entleerung des Whirlpools sollte der Filter gereinigt (und ggf. entleert/getrocknet) werden.
- Bitte überprüfen Sie das Gerät einschließlich vor dem Gebrauch. Beschädigte oder fehlende Komponente zum Zeitpunkt des Kaufes können Sie Bestway® unter der in dieser Gebrauchsanweisung angegebenen Kundendienstadresse problemlos melden. Vergewissern Sie sich, dass Sie nur Komponenten verwenden, welche dem von Ihnen gekauften Modell entsprechen.
- Dieses Produkt ist nicht für den gewerblichen Gebrauch bestimmt.
- Aus Gründen der Energieeffizienz sollten Sie den Whirlpool außerhalb der Nutzungszeiten stets abdecken. So minimieren Sie effektiv den Wärmeverlust während des

Heizvorgangs. Achten Sie dabei auf die korrekte Befestigung, da nur auf so eine effektive Isolierung möglich ist. Es wird empfohlen die Abdeckung bei Nichtgebrauch vom Boden fernzuhalten, um ihre Sauberkeit zu gewährleisten und Schäden zu verhindern.

- Sie sollten in Erwägung ziehen, die Wassertemperatur außerhalb der Nutzungszeit zurückzusetzen.
- Für den Fall, dass Sie den Whirlpool über einen längeren Zeitraum hinweg nicht benutzen, kann es sinnvoll sein, die Heizung – abhängig von den äußeren Bedingungen gänzlich abzuschalten. Dennoch sollte auf die Restdesinfektion/Aufrechterhaltung des pH-Wertes geachtet werden.
- Um den Wärmeverlust über den Boden zu verringern, können Sie unterstützend eine isolierende Bodenplane unter dem Whirlpool platzieren.
- Ein stets sauberer Filter ermöglicht optimale Arbeitsbedingungen für die Pumpe und verhindert unnötigen Wasseraustausch sowie Wiederaufheizung.
- Halten Sie den Whirlpool von Ruhebereichen fern, um die Lärmbelästigung so weit wie möglich zu minimieren.
- Verwenden Sie für die Abdeckung weder Boden noch andere verschmutzte Oberflächen und lagern Sie diese an einem sauberen sowie trockenen Ort, um die Aufnahme von Schmutz und Bakterien zu verhindern.
- Die Abdeckungen sollte nicht auf Holztischen oder Holzmöbel gelegt werden, da Holz in diesem Fall dazu neigt, auszubleichen. Entsprechende Hebevorrichtungen können sicherstellen, dass die Abdeckung nicht mit dem Boden in Berührung kommt. Besonders für Whirlpools in Mietverhältnissen wird dies dringend empfohlen.
- Um die Tragfähigkeit des gewählten Untergrundes zu überprüfen, sollten Sie einen qualifizierten Bauunternehmer oder einen Statiker hinzuziehen. Angaben zum Füllgewicht Ihres Whirlpools entnehmen Sie bitte dem entsprechenden Abschnitt der Gebrauchsanweisung: Berücksichtigen Sie dabei in jedem Fall auch das Gewicht aller Nutzer.

## **ACHTUNG - NUR FÜR W-LAN-WHIRLPOOLS**

- Arbeitsfrequenz des Senders: 2412~2472MHz
- Maximale Ausgangsleistung des Senders: 19 dBm

## **WARNHINWEISE - PRC**

- Vergewissern Sie sich vor dem Einstecken des Steckers in die Steckdose, dass die dort vorliegende Stromstärke für die Pumpe geeignet ist.
- Die Verwendung eines Verlängerungskabels oder eines Mehrfachsteckers kann zu einer Überhitzung des Steckers führen, wodurch das Gerät selbst sowie umliegende Gegenstände beschädigt werden können. Der Whirlpool ist ein elektrisches Gerät gemäß Klasse I und muss direkt an eine geerdete Steckdose angeschlossen werden. Es wird empfohlen, ausschließlich eine feuchtigkeitsbeständige wie belastbare Steckdose zu verwenden. Überprüfen Sie den Stecker sowie die Steckdose vor jeder Nutzung regelmäßig auf Anzeichen von Schäden. Bei Zweifeln bezüglich der Qualität der Stromversorgung, wenden Sie sich vor der Benutzung bitte an einen qualifizierten Elektriker.
- Um die Gefahr eines Stromschlags zu vermeiden, muss vor jeder Nutzung des Whirlpools der PRCD-Test durchgeführt werden.
- Sollte dieser fehlschlagen, verwenden Sie die Pumpe nicht. Sollten Sie Hilfe und Informationen benötigen, besuchen Sie uns unter [www.bestwaycorp.com](http://www.bestwaycorp.com) / [www.bestwayservice.de](http://www.bestwayservice.de) (DE / A).

## DIESE ANWEISUNGEN SORGFÄLTIG AUFBEWAHREN

### ENTSORGUNG



Elektrogeräte sollten nicht mit dem Hausmüll entsorgt werden. Bitte verwenden Sie hierfür die dafür vorgesehenen Orte. Weitere Informationen erfragen Sie bitte bei Ihrer lokalen Behörde oder Ihrem Einzelhändler.

**Vielen Dank für Ihren Kauf eines Bestway Produktes!**

**DE**

Verlängern Sie Jetzt **kostenlos** die Garantie Ihres Produktes!  
 Registrieren Sie Ihr Produkt innerhalb von 30 Tagen nach Kaufdatum und in nur wenigen Minuten erhalten Sie eine kostenlose Verlängerung der Herstellergarantie um 6 Monate!

Besuchen Sie sofort **WWW.BESTWAYREGISTRIERUNG.DE**  
 und registrieren Ihr Produkt!

Diese Möglichkeit der Garantieverlängerung gilt nur in folgenden Ländern:  
 Deutschland, Belgien, Frankreich, Italien, Luxemburg, Spanien.

# VOR DEM AUFBAU

---

## CHECKLISTE

Überprüfen Sie die auf der Verpackung aufgeführten Komponenten und stellen Sie sicher, dass alle dem von Ihnen gekauften Modell entsprechen. Sollten zum Zeitpunkt des Kaufs Teile beschädigt oder nicht vorhanden sein, besuchen Sie uns unter [www.bestwaycorp.de/support](http://www.bestwaycorp.de/support) oder [www.bestwayservice.de](http://www.bestwayservice.de) (DE / A).

## DEN RICHTIGEN STANDORT WÄHLEN

Innen- und Außenbereich & oberirdische & mobile Verkabelung & mobiler Whirlpool.

### **Nur für WLAN-Whirlpools:**

Um den richtigen Standort für Ihren WLAN-Whirlpool zu finden, lesen Sie bitte die beigegefügte Broschüre.

### **Für alle Whirlpools:**

Der für Ihren Whirlpool gewählte Untergrund sollte die folgenden Voraussetzungen erfüllen.

- Der Untergrund muss in der Lage sein, das kombinierte Gewicht bestehend aus Füll- Benutzergewicht, durchgehend tragen zu können.
- Sowohl im Innen- als auch im Außenbereich muss für ein ausreichendes Abflusssystem gesorgt werden. Beim Befüllen, Entleeren oder auch während der Benutzung kann es zum Austritt von Wasser kommen.
- Für den Aufbau wird eine ebene Oberfläche benötigt. Sollte eine Unebenheit oder ein Gefälle vorliegen, kann dies zu einer unausgewogenen Belastung der Konstruktion und so zu Schäden am Whirlpool führen.
- Die Oberfläche muss frei von jeglichen Gegenständen sein. Aufgrund des Gewichts des Wassers könnte jeder Gegenstand unter dem Whirlpool den Boden des Whirlpools beschädigen.
- Am gewählten Standort dürfen sich keine Freileitungen oder Bäume befinden. Vergewissern Sie sich zudem, dass sich keine unterirdischen Versorgungsrohre, -leitungen oder -kabel unterhalb des Whirlpools befinden.
- Der gewählte Standort muss sich weit genug vom Hauseingang entfernt befinden. Geräte oder Möbel sollten sich nicht in unmittelbarer Nähe des Whirlpools befinden. Das Wasser,

welches während der Benutzung oder aufgrund Defekts aus dem Whirlpool austreten kann, kann Schäden an und im Haus führen.

- Platzieren Sie den Whirlpool nicht auf Teppichen oder anderen Bodenmaterialien (z. B. unbehandeltem Kork, Holz oder porösem Material). Diese können durch darin entstehende Feuchtigkeit das Wachstum von Bakterien begünstigen.
- Erkundigen Sie sich bei Ihrer örtlichen Behörde bezüglich der Installationsvorschriften.

**Empfohlene Aufstellflächen:** Gras, Boden, Beton sowie alle anderen Oberflächen, welche die oben genannten Voraussetzungen erfüllen.

**Nicht empfohlene Untergründe:** Schlamm, Sand, Kies, Terrassen, Balkone, Einfahrten, Plattformen, weicher/lockerer Boden oder andere Oberflächen, welche die oben genannten Voraussetzungen nicht erfüllen.

### **Aufbau in Innenräumen:**

#### **Für den Aufbau von Whirlpools in Innenräumen gilt:**

- Feuchtigkeit ist ein natürlicher Nebeneffekt, der bei der Verwendung von LAY-Z-SPA® berücksichtigt werden sollte. Bestimmen Sie die Auswirkungen der Luftfeuchtigkeit auf freiliegendes Holz, Papier etc. am gewählten Verwendungsort. Um die Auswirkungen zu minimieren, wird dringend empfohlen, für eine ausreichende Belüftung in diesem Bereich zu sorgen. Wenden Sie sich hierzu an einen Experten.
- Sorgen Sie regelmäßig für eine geeignete Luftbehandlung in Innenräumen (Belüftung und Entfeuchtung), um die Sicherheit und den Komfort der Badegäste zu gewährleisten.
- Bevor Sie den Whirlpool hinaustragen, muss dieser vollständig entleert werden.

#### **Für Aufbau im Außenbereich gilt:**

- Die ausgewählte Oberfläche muss frei von aggressiven Pflanzen und Unkrautarten sein. Diese Arten von starkem Bewuchs könnten durch die Folie hindurchwachsen und Wasser- oder Luftlecks verursachen. Gras oder andere Pflanzen, die zu Geruchs- oder Schleimbildung führen können, müssen vom Aufstellungsort entfernt werden.
- Die Oberfläche des Whirlpools darf nicht über einen nicht über einen längeren Zeitraum dem direkten Sonnenlicht ausgesetzt sein. Daher empfehlen wir, den Whirlpool – wenn

nicht in Gebrauch - mithilfe einer Abdeckung vor direkter Sonneneinstrahlung zu schützen.

Die obengenannten Anweisungen sollten stets genauestens befolgt werden. Beschädigungen des Whirlpools, welche auf deren Nichtbeachtung zurückzuführen sind, werden nicht als Herstellungsfehler betrachtet und führen zum Verlust der Garantie und jeglicher Serviceansprüche. Erkundigen Sie sich bei Ihrem örtlichen Fachmann nach den

Umgebungsbedingungen, wie Grundwasser, Frostgefahr etc.

- Erkundigen Sie sich bei Ihrem Installateur vor Ort nach den Umgebungsbedingungen, wie Grundwasser und Frostgefahr.
- Es wird empfohlen, den Whirlpool bei Nichtbenutzung durch eine Abdeckung vor direkter Sonneneinstrahlung zu schützen.

## **POTENTIALAUSGLEICHKLEMME FÜR WHIRLPOOL-HEIZUNG**

- Es wird empfohlen, die Whirlpool-Pumpe durch einen qualifizierten Elektriker mittels eines mindestens 2,5 mm<sup>2</sup> dicken Kupferleiters an einen Potenzialausgleich anzuschließen.

## **RESET DER HEIZUNG**

- Wenn Sie den LAY-Z-SPA® zum ersten Mal oder nach längerer Zeit wieder in Betrieb nehmen, müssen Sie den Reset-Knopf an der Pumpe. Verwenden Sie dafür einen kleinen, dünnen Gegenstand betätigen.
- Wenn sich die Temperatur auf dem Bedienfeld (oder die Wassertemperatur) 4-5 Stunden nach dem Einschalten des Heizsystems nicht verändert hat, betätigen Sie den RESET-KNOPF an der Pumpe. Verwenden Sie dafür einen kleinen, dünnen Gegenstand betätigen. Starten Sie im Anschluss erneut das Heizsystem.
- Wenn der LAY-Z-SPA® direkter Sonneneinstrahlung ausgesetzt ist und die Außentemperatur über 35°C liegt, besteht die Gefahr, dass das Heizsystem nicht ordnungsgemäß funktioniert und das Display den Alarmcode E08 anzeigt. Unter diesen Bedingungen warten Sie bitte bis zu einer kühleren Tageszeit, bevor Sie den RESET-KNOPF mit einem dünnen Gegenstand betätigen und das Heizsystem wieder einschalten.

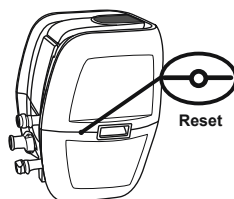



# AUFBAU

Befolgen Sie für den Aufbau auf der Verpackung abgebildeten Zeichnungen. Die Zeichnungen dienen lediglich zur Veranschaulichung und spiegeln möglicherweise nicht das tatsächliche Produkt wider. Nicht maßstabsgetreu.

## EMPFEHLUNGEN FÜR DEN AUFBAU

- Halten Sie den Whirlpool vom Ruhebereich fern, um die Lärmbelästigung zu minimieren.
- Halten Sie einen Abstand von mindestens 1 Meter im Umkreis des Whirlpools.
- Wir raten davon ab, diesen mit Meerwasser zu befüllen. Meerwasser kann die inneren Metallteile aufgrund der hohen Salzkonzentration beschädigen.
- Das Filtersystem des Whirlpools ist nur für die Verwendung mit der entsprechenden Filterkartusche geeignet. Jede andere Komponente, die dem Filter-Set hinzugefügt wird, kann dieses Filtersystem beschädigen. In diesem Fall besteht kein Garantieanspruch.

## INFORMATION ZUM AUFPUMPEN

### Nur für aufblasbare Spa-Liner oder Abdeckungen:

- Beim Aufpumpen kommt es an Verbindung des Luftschlauch mit der Pumpe zu einem Luftaustritt; dies ist aus technischer Sicht jedoch absolut normal.
- Decken Sie die Stelle des Luftaustritts nicht ab. Dadurch wird der Liner zu stark aufgeblasen und die Struktur beschädigt.
- Verwenden Sie zum Aufpumpen des Whirlpools keinen Luftkompressor.
- Ziehen Sie den Pool nicht auf unbefestigten Boden von einem Ort zum anderen, da dies zu Schäden an der Folie des Whirlpools führen kann. Die Aufblaszeit dient lediglich als Referenz.

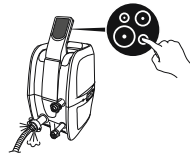

## HANDPUMPEN-MANOMETER

### Nur für DropStitch™ Whirlpools:

- Das Manometer der Handpumpe zeigt den Luftdruck nur an, insofern dieser oberhalb von 5 psi ist.

## PRÜFUNG DES LUFTVENTILS

### Nur für DropStitch™ Whirlpools:

- Wenn das Luftventil lose ist, verwenden Sie den mitgelieferten Schraubenschlüssel, um dieses wie folgt wieder festzuziehen: Halten Sie mit einer Hand die Rückseite des Luftventils von der Innenseite des Whirlpools aus fest und drehen Sie den Schraubenschlüssel im Uhrzeigersinn.
- Führen Sie diesen Vorgang nicht durch, wenn der Whirlpool in Betrieb ist.

# BENUTZUNG DES SPA

## BEDIENFELD

AIRJET™



AIRJET™ MIT WLAN



**TASTENSPERRE AN/AUS:** Die Pumpe verfügt über eine 5-minütige automatische Verriegelung. Um die Pumpe zu sperren bzw. zu entsperren, halten Sie diese Taste für 3 Sekunden gedrückt.



**STROMSPAR-TIMER:** Mit dieser Taste können Sie die Zeit und Dauer des Heizzyklus Ihres Whirlpools einstellen, um gezielt Energieverschwendung zu vermeiden. Den STROMSPAR-TIMER können Sie mit den folgenden Schritten einstellen.

Drücken Sie die Taste und die LED beginnt zu blinken.

Drücken Sie die Taste oder , um die Heizdauer einzustellen (1-999 Stunden).

Drücken Sie die Taste erneut, um die Heizdauer zu bestätigen.

Nach der Einstellung der Heizdauer beginnt die LED zu blinken.

Drücken Sie die Taste oder , um die Zeit einzustellen (von 0-999 Stunden). So wird die Wartezeit bis zum Start des Heizvorgangs festgelegt. Wenn der Timer auf 0 Stunden gestellt wird, schaltet sich das Heizsystem sofort ein.

Drücken Sie erneut die Taste oder warten 10 Sekunden, um die Einstellung zu bestätigen. Die LED leuchtet nun durchgehend, und der Countdown bis zum Start des Heizvorgangs beginnt. Auf dem Bildschirm werden abwechselnd die aktuelle Temperatur und die Uhrzeit angezeigt.

Die Timer-Einstellungen können Sie wie folgt anpassen: Drücken Sie die Taste und verwenden Sie die Taste oder . Einstellungen zurücksetzen: Drücken Sie die Taste für 2 Sekunden.

Wenn die Energiesparfunktion aktiviert ist, können alle anderen Funktionen außer der Heizung genutzt werden.

Energiesparen ist keine automatische Funktion: Nach einem vollständigen Zyklus (Wartezeit plus Heizvorgang) muss der Timer erneut eingestellt werden.



**HEIZEN:** Drücken Sie die Taste, um das Heizsystem zu aktivieren. Wenn das entsprechende Licht auf der Taste rot leuchtet, ist das Heizsystem aktiviert. Wenn dieses grün leuchtet, hat das Wasser die eingestellte Temperatur erreicht. Ist die Heizung eingeschaltet, wird das Filtersystem automatisch deaktiviert und bleibt auch nach dem Heizvorgang automatisch aktiv.



**MASSAGE:** Drücken Sie die Taste, um das Massagesystem zu aktivieren, welches mit einer 30-minütigen Abschaltautomatik ausgestattet ist. Ist diese Funktion aktiviert leuchtet das Licht der Taste leuchtet rot.

Die Massagefunktion darf nicht verwendet werden, wenn der Whirlpool abgedeckt ist. So kann sich im Inneren Luft ansammeln und dadurch die Abdeckung irreparabel beschädigen.

Das Heiz- und Massagesystem können gleichzeitig verwendet werden.

## NUR FÜR WLAN-WHIRLPOOLS

**2 VERSCHIEDENE MASSAGEINTENSITÄTEN:** Drücken Sie einmal, um die volle Massagestärke zu erreichen. Wenn Sie die Taste erneut drücken, wird die Massage abgeschaltet. drücken Sie erneut, um die Massageleistung auf halber Stärke laufen zu lassen. Achten Sie beim Aufpumpen des Whirlpools darauf, dass die Massage auf die volle Leistung eingestellt.





**TEMPERATUR:** Wenn Sie die Taste oder drücken, beginnt das Display zu blinken und zeigt 3 Sekunden lang die eingestellte Temperatur an. Wenn die Anzeige blinkt, können Sie die Temperatur mit der Taste oder einstellen.



Die standardgemäß eingestellte Temperatur beträgt 35°C.  
Die Einstellungsmöglichkeit reicht von 20 - 40°C.



**EIN/AUS:** Nach dem Einschalten des PRCD halten Sie die Taste 2 Sekunden lang gedrückt. Diese leuchtet grün und das Bedienfeld wurde aktiviert. Halten Sie die Taste 2 Sekunden lang gedrückt, um alle derzeit eingeschalteten Funktionen zu deaktivieren.



**WECHSEL CELSIUS/FAHRENHEIT:** Die Temperatur kann entweder in Fahrenheit oder Celsius angezeigt werden.



**WASSERFILTER:** Die Taste schaltet die Filterpumpe ein und aus. Die Taste leuchtet rot, wenn sie aktiviert ist.



**NUR FÜR WLAN\_WHIRLPOOLS  
AKTIVIERUNG WLAN:** Lesen Sie hierfür die gesondert mitgelieferte Gebrauchsanweisung.

**Die Heizgeschwindigkeit kann unter den folgenden Bedingungen variieren:**

- Die Außentemperatur liegt unter 15°C.
- Die Abdeckung wurde nicht richtig befestigt.
- Ist das Filtersystem ausgeschaltet, zeigt das Display möglicherweise nicht die tatsächliche Wassertemperatur an. Lassen Sie das Filtersystem in diesem Fall mindestens eine Minute lang arbeiten.
- Die mit einem externen Thermometer gemessene Wassertemperatur kann von der angezeigten um bis zu 2°C abweichen.

## GEBRAUCHSANWEISUNG FÜR DEN WINTER



Um Ihren Whirlpool während der kalten Jahreszeit effektiv vor Schäden zu schützen und die Lebensdauer Ihres Produkts zu verlängern, sollten Sie nachfolgenden Gebrauchshinweise genauestens befolgen.

- Wenn die Außentemperatur unter 10°C liegt, bewahren Sie die Verpackung in einem Raum mit einer Temperatur von über 15°C auf, um Schäden an der Folie zu vermeiden.
- Pumpen Sie den Whirlpool mit Hilfe der Pumpe bei einer Raumtemperatur von mehr als 15°C auf.
- Platzieren Sie diesen anschließend an der gewünschten Stelle im Freien, schließen Sie die Pumpe an und befüllen Sie den Whirlpool mit Wasser. Die Fülltemperatur muss dabei über 6°C liegen, da die Pumpe beim Einschalten ansonsten die Fehlermeldung E03 anzeigt.
- Der Frostwächter Freeze Shield™ hält die Wassertemperatur automatisch zwischen 6°C und 10°C und verhindert so, dass das Wasser einfriert.
- Wenn die Wassertemperatur unter 6°C liegt, muss die Pumpe stets eingeschaltet sein. In diesem Zustand kann Freeze Shield™ die Wassertemperatur zwischen 6°C und 10°C (50°F) halten, um Schäden wie das Einfrieren des Wassers in den Rohren oder im Zirkulationssystem zu verhindern.
- Sollten Fehlermeldungen angezeigt werden, ist die Funktionsweise von Freeze Shield™ möglicherweise beeinträchtigt. Überprüfen Sie daher unbedingt den Status Ihres Whirlpools, vor allem wenn die Außentemperatur unter 6°C liegt. Im Falle einer längeren Abwesenheit (Urlaub etc.) während der kalten Jahreszeit, empfehlen wir dringend, den Whirlpool zu abbauen und ihn gemäß der Lagerungsanweisungen zu aufzubewahren.
- Für Schäden, welche aus der Nichtbeachtung der äußeren Bedingungen entstehen, ist ausschließlich der Verbraucher verantwortlich. Unterhalb einer Außentemperatur von -10°C darf der Whirlpool nicht verwendet werden.

**HEIZDAUER**

- Um eine Heizdauer bis zu einer Wassertemperatur von 40°C zu ermitteln, muss die der Ausgangstemperatur des Wassers und die Umgebungstemperatur berücksichtigt werden; die nachstehenden Angaben dienen lediglich als Referenz. Lassen Sie das Filtersystem mindestens eine Minute lang arbeiten, um die tatsächliche Wassertemperatur anzuzeigen zu lassen.

Außentemperatur	Wassertemperatur	Temperatur einstellen	Heizdauer
10°C (50°F)	10°C (50°F)	40°C (104°F)	16-24h
15°C (59°F)	15°C (59°F)	40°C (104°F)	12-20h
20°C (68°F)	20°C (68°F)	40°C (104°F)	10-18h
25°C (77°F)	25°C (77°F)	40°C (104°F)	8-12h
30°C (86°F)	30°C (86°F)	40°C (104°F)	5-8h

- Achten Sie darauf, den Whirlpool – wenn nicht in Gebrauch – abzudecken, da sich ansonsten die Heizdauer verlängert. Wenn der Whirlpool mit Wasser gefüllt ist, schalten Sie die Heizung nicht aus, wenn die Temperatur unter 6°C liegt.



## PUMPE SPEZIFIKATIONEN

Leistungsrate	Massage Leistung	Heizen Leistung	Wasser Leistung
220-240V AC, 50/60Hz, einphasig 2.050W bei 20°C	800W	2.000W bei 20°C	50W

# WARTUNG

**ACHTUNG:** Vergewissern Sie sich, dass die Pumpe vor Wartungen jeder Art vom Stromnetz getrennt wird.

## POOLFOLIE

- Sollte der Whirlpool den Eindruck von Luftverlust vermitteln, kann dies auch ganz normale Ursachen haben. Änderungen der Außentemperatur können Einfluss auf den inneren Luftdruck nehmen.
- Wenn Sie die Pumpe vom Whirlpool trennen, verschließen Sie das Luftleitung mit der Kappe und bringen Sie die Verschlussstopfen an Wasserein- und -auslass an. So kann nach dem Abbau der Pumpe kein Wasser austreten.

## ABDECKUNG

- Die Abdeckung muss regelmäßig sowohl von innen und außen mit einem schonenden Reinigungsmittel gesäubert werden.

## FILTERKARTUSCHE

- Um die Leistung des Filtersystems zu optimieren, sollten Sie die Filterkartusche täglich überprüfen und reinigen.
- Ist diese auch nach der Reinigung verschmutzt, sollte sie ausgetauscht werden.

## WASSER

- Viele Schadstoffe im Wasser setzen sich auf Oberflächen unterhalb der Wasserlinie ab. Diese Verunreinigungen können zur Entstehung von Bakterien-, Algen- oder Pilzen führen. Es wird empfohlen, Whirlpools regelmäßig zu reinigen. Nach einiger Zeit können sich auf den unterhalb der Wasserlinie hartnäckige Flecken bilden. Je nach hygienischem Zustand (Flecken, Wasserfärbung, Geruch etc.) wird empfohlen, das Wasser komplett zu wechseln und den Whirlpool zu reinigen sowie zu desinfizieren. Bei der Entleerung des Whirlpools sind die entsprechenden Vorschriften und Anweisungen zu beachten.
- Zudem ist das chemische Gleichgewicht in Ihrem Whirlpool essentiell wichtig. Eine Reinigung über Filtersystem allein reicht für eine gute Wasserqualität nicht aus. Wir empfehlen die Verwendung von Poolchemikalien in Form von Chlor- oder Bromtabletten (kein Granulat verwenden) mithilfe des Chemikaliendosierers.
  - Die Wasserqualität steht im direkten Zusammenhang mit der Nutzungshäufigkeit des Whirlpools sowie die Anzahl der Benutzer. Werden keine Poolchemikalien verwendet, sollte das Wasser alle 3 Tage gewechselt werden. Die Befüllung des Whirlpools sollte mit Leitungswasser erfolgen, um den Einfluss unerwünschter Inhaltsstoffe, wie z. B. Mineralien, zu minimieren.
  - Wir empfehlen Ihnen, sich vor der Benutzung Ihres LAY-Z-SPA® abzduschen, da Kosmetikprodukte, Lotionen und andere Rückstände auf der Haut die Wasserqualität beeinflussen können.
  - Geben Sie chemische Produkte nicht direkt ins Wasser. Die Chemikalien setzen sich auf dem Boden des Whirlpools ab und beschädigen das Material und verfärben das PVC.

### Chemische Tabletten (nicht im Lieferumfang enthalten):

- Entfernen Sie den Chemikaliendosierer, wenn der Whirlpool in Betrieb ist.
- Um den Chemiegehalt zu überprüfen, verwenden Sie nach der chemischen Wartung und folglich vor der erneuten Nutzung des Whirlpools entsprechende Teststreifen (nicht im Lieferumfang enthalten). Bei dem Einsatz von Poolchemie empfehlen wir wie folgt vorzugehen.
- Bei Schäden, welche auf die unsachgemäße Anwendung von Poolchemie zurückzuführen sind, besteht kein Garantieanspruch.
- Poolchemikalien sind potenziell giftig und sollten mit Vorsicht gehandhabt werden. Chemische Dämpfe, falsche Kennzeichnung sowie nicht ordnungsgemäße Lagerung von Chemikalien können ernsthafte gesundheitliche Risiken darstellen.
- Weitere Informationen über die Wasserbehandlung mit Chemikalien erhalten Sie bei Ihrem lokalen Händler. Beachten Sie dabei auch die Anweisungen des Chemikalienherstellers.
- Ein übermäßiger Einsatz von Chemie kann zu starken Verfärbungen bis hin zu schwere Materialschäden führen.

pH-Wert	Gesamthärte	Freies Chlor
7,4 – 7,6	80 - 120 ppm	2 - 4 ppm

# AUFBAU UND LAGERUNG

## ENTLEEREN

- Um das Wasser aus dem Whirlpool abzulassen, gehen Sie bitte gemäß den Abbildungen in der Gebrauchsanweisung vor. Diese Zeichnungen dienen nur zur Veranschaulichung und spiegeln möglicherweise nicht das tatsächliche Produkt wider. Nicht maßstabsgetreu.

## TROCKNEN

- Nach dem Entleeren des Whirlpools verbleibt etwas Wasser in der innerhalb der Pumpe, der Poolfolie, des Massagesystems sowie in der aufblasbaren Abdeckung. Stellen Sie sicher, dass alle oben genannten Teile des Whirlpools vollständig trocken können. Dies ist wichtig, um die Lebensdauer des Whirlpools zu verlängern und Schimmelbildung zu vermeiden.
- Das Wasser in der Innenkammer und der aufblasbaren Hülle stammt aus der Feuchtigkeit, welche durch die Luft beim Aufpumpen entstanden ist. Diese Wassermenge kann je nach Beschaffenheit der lokal herrschenden Luftfeuchtigkeit variieren.
- Um die verschiedenen Komponenten des Whirlpools zu trocknen, folgen Sie bitte den Abbildungen in der Gebrauchsanweisung. Die Zeichnungen dienen nur zur Veranschaulichung und spiegeln möglicherweise nicht das tatsächliche Produkt wider. Nicht maßstabsgetreu.

## REINIGUNG

- An den Wänden des Whirlpools können sich Reinigungsmittelreste und gelöste Feststoffe von Badeanzügen und Chemikalien ablagern. Reinigen Sie die Wände mit Wasser und Seife und spülen Sie sie gründlich ab. Verwenden Sie keine harten Bürsten oder Scheuermittel.

## ABLASSEN DER LUFT

### Nur für aufblasbare Whirlpool:

- Ihr Whirlpool ist mit einer Entlüftungsfunktion ausgestattet, mit dessen Hilfe die gesamte Luft aus dem Liner ablässt, damit dieser leichter verpackt und gelagert werden kann.
- Um die Luft aus dem Whirlpool abzulassen, folgen Sie bitte den Abbildungen in der Gebrauchsanweisung. Die Zeichnungen dienen nur zur Veranschaulichung und spiegeln möglicherweise nicht das tatsächliche Produkt wider. Nicht maßstabsgetreu.

## REPARATUR

### Für PVC-Material:

Wenn der Whirlpool gerissen ist oder ein Loch aufweist, verwenden Sie den mitgelieferten Reparaturflicken und gehen Sie wie folgt vor:

- Reinigen Sie die zu reparierende Stelle und ziehen Sie den Flickens vorsichtig ab.
- Drücken Sie das Pflaster auf die zugeschliffene Stelle.
- Warten Sie 30 Sekunden bevor Sie den Whirlpool erneut aufpumpen.

### Für DuraPlus™ -Material:



Wenn der Whirlpool gerissen ist oder ein Loch aufweist, verwenden Sie den mitgelieferten Reparaturflicken und Kleber (nicht im Lieferumfang enthalten) und gehen Sie wie folgt vor:

- Reinigen und trocknen Sie die zu reparierende Stelle.
- Schneiden Sie den mitgelieferten PVC-Flicken auf die passende Größe zu.
- Tragen Sie auf dem Whirlpool abzulassen, folgen Sie bitte den Abbildungen in der Gebrauchsanweisung. Achten Sie darauf, dass dieser gleichmäßig verteilt wird. Warten Sie 30 Sekunden und legen Sie dann den zugeschliffenen Flickens mit dem Kleber auf die beschädigte Stelle.
- Glätten Sie alle Luftblasen, die sich darunter befinden, und drücken Sie den Flickens Minuten lang fest auf die Stelle.
- Warten Sie 30 Minuten bevor Sie den Whirlpool erneut aufpumpen.

## LAGERUNG

- Entfernen Sie jegliches Zubehör und vergewissern Sie sich, dass die Poolfolie, die aufblasbare Abdeckung, die Pumpe und die Zubehörteile vor der Lagerung vollständig sauber und trocken sind. Wenn der Whirlpool nicht vollständig getrocknet ist, kann es zu Schimmelbildung kommen.
- Falten Sie die Poolfolie des Whirlpools nur zusammen, wenn die Außentemperatur oberhalb von 10 °C liegt.
- Lagern Sie den Whirlpool an einem trockenen Ort mit bei moderater Temperatur (zwischen 10 und 38°C)
- Als weitere Schutzmaßnahme empfehlen wir zudem die Lagerung in einem Karton.

# FEHLERBEHEBUNG

Probleme	Mögliche Ursachen	Lösungen
Die Pumpe funktioniert nicht	<ul style="list-style-type: none"> <li>- Stromausfall</li> <li>- Stromkreise sind unterbrochen</li> </ul>	<ul style="list-style-type: none"> <li>- Stromquelle prüfen</li> <li>- Hilfe finden Sie in unserem Support-Bereich unter <a href="http://www.bestwaycorp.com">www.bestwaycorp.com</a> / <a href="http://www.bestwayservice.de">www.bestwayservice.de</a> (DE / A).</li> </ul>
Pumpe heizt nicht ordnungsgemäß	<ul style="list-style-type: none"> <li>- Temperatur zu niedrig eingestellt</li> <li>- Verschmutzte Filterkartusche</li> <li>- Thermische Abschaltung ist ausgefallen</li> <li>- Whirlpool ist nicht abgedeckt</li> <li>- Heizelement ausgefallen</li> </ul>	<ul style="list-style-type: none"> <li>- Stellen Sie eine höhere Temperatur ein; siehe Abschnitt Bedienung der Pumpe</li> <li>- Reinigen/Austauschen der Filterpatrone; siehe Abschnitt Reinigung und Austausch der Filterpatrone</li> <li>- Ziehen Sie den Stecker der Pumpe aus der Steckdose und legen Sie ihn an einen trockenen, kühlen Ort. Starten Sie die Pumpe erst wieder, wenn die Wassertemperatur 35°C (95°F) oder weniger erreicht hat.</li> <li>- Verwenden Sie die Abdeckung.</li> <li>- Hilfe finden Sie in unserem Support-Bereich unter <a href="http://www.bestwaycorp.com">www.bestwaycorp.com</a> / <a href="http://www.bestwayservice.de">www.bestwayservice.de</a> (DE / A).</li> </ul>
Massage-System funktioniert nicht	<ul style="list-style-type: none"> <li>- Pumpe ist überhitzt</li> <li>- Die Massage stoppt automatisch</li> <li>- Pumpe ist defekt</li> </ul>	<ul style="list-style-type: none"> <li>- Ziehen Sie den Stecker und warten Sie zwei Stunden, bis sich die Pumpe abgekühlt hat. Stecken Sie den Stecker wieder ein und schalten Sie das Massagesystem ein.</li> <li>- Hilfe finden Sie in unserem Support-Bereich unter <a href="http://www.bestwaycorp.com">www.bestwaycorp.com</a> / <a href="http://www.bestwayservice.de">www.bestwayservice.de</a> (DE / A).</li> </ul>
Die Höhe der Anschlüsse von Pumpe und Whirlpool weichen voneinander ab.	Für gewöhnlich besitzt PVC die Eigenschaft, dass es seine Form verändern kann.	<ul style="list-style-type: none"> <li>- Um den Höhenunterschied auszugleichen, verwenden Sie bei der Pumpe eine Unterlage aus Holz oder anderem isoliertem Material.</li> </ul>
Aus dem Whirlpool entweicht Luft.	<ul style="list-style-type: none"> <li>- Whirlpool weist einen Riss oder ein Loch auf</li> <li>- Luftventil ist lose</li> </ul>	<ul style="list-style-type: none"> <li>- Mitgelieferten Reparaturflücken verwenden</li> <li>- Verteilen Sie Seifenwasser auf dem Entlüftungsventil, um einen Luftaustritt zu prüfen. Wenn ja:</li> <li>1. Schraubventil: Befestigen Sie das Ventil, indem Sie das dieses im Uhrzeigersinn drehen.</li> <li>2. Für DropStitch™ Whirlpools: Lassen Sie die Luft ab. Halten Sie mit einer Hand die Rückseite des Luftventils von der Innenseite des Whirlpools aus fest und drehen Sie den Schraubenschlüssel im Uhrzeigersinn.</li> </ul>
Das Wasser ist verschmutzt.	<ul style="list-style-type: none"> <li>- Unzureichende Filterzeit</li> <li>- Verschmutzte Filterkartusche</li> <li>- Falsche Wasserpflege</li> </ul>	<ul style="list-style-type: none"> <li>- Erhöhen Sie die Filterzeit</li> <li>- Reinigen bzw. tauschen Sie die Filterkartusche (siehe Abschnitt Reinigung und Austausch der Filterkartusche)</li> <li>- Beachten Sie die Hinweise des Chemikalienherstellers.</li> </ul>
PRCD-Test fehlgeschlagen	Bei der Pumpe liegt ein Problem vor.	<ul style="list-style-type: none"> <li>- Hilfe finden Sie in unserem Support-Bereich unter <a href="http://www.bestwaycorp.com">www.bestwaycorp.com</a> / <a href="http://www.bestwayservice.de">www.bestwayservice.de</a> (DE / A).</li> </ul>
Bedienfeld funktioniert nicht	<p>Das Bedienfeld verfügt über eine automatische Sperre, welche sich nach 5 Minuten automatisch aktiviert. Ist das  Symbol hervorgehoben, ist das Bedienfeld gesperrt.</p> <ul style="list-style-type: none"> <li>- Das Bedienfeld ist nicht aktiviert.</li> </ul>	<ul style="list-style-type: none"> <li>- Um das Bedienfeld zu entsperren, halten Sie die  Taste 3 Sekunden lang gedrückt. Wenn sich das Bedienfeld nicht entriegeln lässt, starten Sie die Pumpe neu, ziehen Sie den Stecker und stecken Sie ihn im Anschluss wieder ein.</li> <li>- Drücken Sie die Ein-/Aus Taste für 2 Sekunden, wenn das Problem weiterhin besteht.</li> <li>- Hilfe finden Sie in unserem Support-Bereich unter <a href="http://www.bestwaycorp.com">www.bestwaycorp.com</a> / <a href="http://www.bestwayservice.de">www.bestwayservice.de</a> (DE / A).</li> </ul>
Welche Art von Chemikalien Sollten verwendet werden?	Wenden Sie sich hierfür bitte an Ihren lokalen Händler und beachten Sie dessen Anweisungen genau.	
Wasseraustritt aus Anschlüssen zwischen Pumpe und Whirlpool	<ul style="list-style-type: none"> <li>- Die Dichtungen in den Anschlüssen fehlen</li> <li>- Die Dichtungen sind nicht in der richtigen Position</li> <li>- Dichtungen sind beschädigt</li> <li>- Adapter sind nicht richtig angezogen</li> </ul>	<ul style="list-style-type: none"> <li>- Setzen Sie die Verschlusskappen Anschlüsse, um einen Wasseraustritt zu verhindern. Trennen Sie die Pumpe vom Whirlpool und prüfen Sie, ob die Dichtungen in der richtigen Position sind.</li> <li>- Ist dies nicht der Fall, drehen Sie die Muttern zurück und bringen Sie die Dichtungen in die richtige Position.</li> <li>- Beschädigte Dichtungen müssen ersetzt werden. Hilfe finden Sie in unserem Support-Bereich unter <a href="http://www.bestwaycorp.com">www.bestwaycorp.com</a> / <a href="http://www.bestwayservice.de">www.bestwayservice.de</a> (DE / A).</li> <li>- Wenn sich die Dichtungen in der richtigen Position befinden, sind die Muttern nicht richtig angezogen. Schließen Sie die Pumpe an den Whirlpool an, ziehen Sie die Muttern handfest an und entfernen Sie die Verschlusskappen von den Whirlpool-Anschlüssen. Sollte Wasser austreten, ziehen Sie die Mutter fest an.</li> </ul>









# NUR FÜR WLAN-WHIRLPOOLS

Probleme	Mögliche Ursachen	Lösungen
Die Einrichtung ist nicht erfolgreich.	Die Pumpe wurde mit der falschen Frequenz verbunden.	Wenn der verwendete Router eine Dual-Band-Version ist und derzeit keine Verbindung zu einem 2,4-GHz-Netz herstellt, wechseln Sie bitte zu einer anderen Frequenz desselben Routers (2,4 GHz). Versuchen Sie im Anschluss erneut, die Pumpe zu verbinden. 5GHz-Netzwerke werden nicht unterstützt.
	Der Standort der Pumpe ist zu weit vom Router entfernt.	Prüfen Sie mit einem mobilen Endgerät, ob das WLAN-Signal ausreichend ist. Sollte dies auf Ihrem Telefon zu gering sein, prüfen Sie, wo sich Orte mit einer höheren Reichweite befinden und stellen Sie den Whirlpool nach Möglichkeit dort auf.
	Einrichtung unter falschem dem Netzwerknamen	Starten Sie den Verbindungsvorgang erneut und vergewissern Sie sich, dass der Netzwerkname korrekt eingegeben wurde.
	Das verwendete Passwort ist falsch.	Starten Sie die Verbindungsvorgang erneut und vergewissern Sie sich, dass das Passwort korrekt ist.
	Die Stärke des WLAN-Signals ist instabil	1. Überprüfen Sie, ob der Router ordnungsgemäß funktioniert. 2. Gehen Sie in die Nähe des Whirlpools und prüfen Sie das Signal auf Ihrem mobilen Endgerät. Wenn die Signalstärke instabil ist, überprüfen Sie den Zustand Ihres Routers. Wenn die Signalstärke vollständig ist, wiederholen Sie den Verbindungsvorgang.
	Es gibt ein Gerät in der Nähe der Pumpe oder des Routers, welches Signalstörungen verursacht.	Die WLAN-Verbindung kann durch elektromagnetische oder andere Interferenzen gestört/unterbrochen werden. Halten Sie das Gerät von anderen elektronischen Geräten fern.
	Ihr Telefon verbindet sich während der Registrierung nicht mit dem WLAN-Netzwerk.	Prüfen Sie, ob sich Ihr mobiles Gerät im Flugmodus befindet und stellen Sie sicher, dass dieser aktiviert ist.
	App Feedback	Im Hilfebereich der App finden Sie ausführliche und aktuelle Tipps zur Fehlerbehebung.

## WLAN-LED-Status

Kontrollleuchte blinkt langsam	Die Verbindung mit dem Router wird hergestellt.	Die Pumpe ist bereit für die Verbindung mit Ihrem mobilen Endgerät.
Kontrollleuchte ist an	Die Verbindung mit dem Router wurde hergestellt.	Die Pumpe ist nun mit Ihrem mobilen Endgerät verbunden.
Kontrollleuchte blinkt schnell	WLAN-Signal verloren	Überprüfen Sie den Status Ihres Routers. Der Whirlpool hat das WLAN-Signal verloren.
Kontrollleuchte ist aus	Licht beschädigt / Problem mit dem WLAN-Modul	Hilfe finden Sie in unserem Support-Bereich unter <a href="http://www.bestwaycorp.com">www.bestwaycorp.com</a> / <a href="http://www.bestwayservice.de">www.bestwayservice.de</a> (DE / A).

# FEHLERMELDUNGEN

URSACHEN	GRÜNDE	LÖSUNGEN
<p>Die Sensoren melden einen Durchfluss ohne Einschalten von Filter oder Heizung.</p> 	<ol style="list-style-type: none"> <li>Die Sensoren befinden sich nicht in der Leerlaufstellung.</li> <li>Die Sensoren sind defekt.</li> </ol>	<ol style="list-style-type: none"> <li>Ziehen Sie den Stecker aus der Steckdose, klopfen Sie vorsichtig auf die Seite der Pumpe. Stecken Sie den Stecker im Anschluss wieder in die Steckdose.</li> <li>Hilfe finden Sie in unserem Support-Bereich unter <a href="http://www.bestwaycorp.com/">www.bestwaycorp.com/</a> / <a href="http://www.bestwayservice.de">www.bestwayservice.de</a> (DE / A).</li> </ol>
<p>Die Sensoren melden trotz Einschalten des Filter- und/oder Heizsystems, keinen Wasserdurchfluss</p> 	<ol style="list-style-type: none"> <li>Sie haben vergessen, die 2 Verschlusskappen aus dem Inneren des Whirlpools zu entfernen.</li> <li>Die Filterkartusche ist verschmutzt.</li> <li>Aktivieren Sie das Filter- oder Heizsystem und halten Sie Ihre Hand vor das Auslassrohr im Inneren des Whirlpools, um zu prüfen, ob ein Wasserdurchfluss vorliegt.             <ol style="list-style-type: none"> <li>Wenn kein Wasser ausfließt, ist die Pumpe defekt.</li> <li>Wenn Wasser ausfließt, aber die Meldung erscheint, sind die Sensoren defekt.</li> </ol> </li> <li>Der Filter ist verstopft.</li> <li>Verbogene Rohre oder schlechter Wasserdurchfluss durch den Liner.</li> <li>Schmutzsiebe sind verstopft; Schmutzsiebe können durch hartes Wasser aufgrund von Kalkablagerungen blockiert werden.</li> <li>Defekte Dichtungen Die Dichtungen in den Anschlüssen sind möglicherweise abgenutzt.</li> </ol>	<ol style="list-style-type: none"> <li>Entfernen Sie vor dem Erhitzen die 2 Verschlusskappen. Siehe Abschnitt "Aufbau" in der Gebrauchsanweisung.</li> <li>Nehmen Sie das Filter-Set aus der Pumpe und starten Sie das Filter- oder Heizsystem. Wenn keine Meldung erscheint, reinigen oder wechseln Sie die Filterkartusche.</li> <li>Hilfe finden Sie in unserem Support-Bereich unter <a href="http://www.bestwaycorp.com/">www.bestwaycorp.com/</a> / <a href="http://www.bestwayservice.de">www.bestwayservice.de</a> (DE / A).</li> <li>Reinigen Sie den Filter, überprüfen Sie diesen auf Beschädigungen und tauschen Sie diesen wenn nötig aus. Hilfe finden Sie in unserem Support-Bereich unter <a href="http://www.bestwaycorp.com/">www.bestwaycorp.com/</a> / <a href="http://www.bestwayservice.de">www.bestwayservice.de</a> (DE / A).</li> <li>Überprüfen Sie den Anschluss des Whirlpools, um zu sehen, ob die Rohre gebogen sind. Hilfe finden Sie in unserem Support-Bereich unter <a href="http://www.bestwaycorp.com/">www.bestwaycorp.com/</a> / <a href="http://www.bestwayservice.de">www.bestwayservice.de</a> (DE / A).</li> <li>Entleeren Sie den Whirlpool und reinigen führen Sie die Rohre mithilfe eines Gartenschlauchs. Um sicherzugehen, dass alle Verunreinigungen entfernt wurden, führen Sie den Vorgang von beiden Seiten aus durch. Verwenden Sie eine Zahnbürste, um hartnäckige Verschmutzungen zu entfernen. Hilfe finden Sie in unserem Support-Bereich unter <a href="http://www.bestwaycorp.com/">www.bestwaycorp.com/</a> / <a href="http://www.bestwayservice.de">www.bestwayservice.de</a> (DE / A).</li> <li>Prüfen Sie die Dichtungen im Inneren der Mutter auf Beschädigungen. Schrauben Sie diese Kupplungen ab und entfernen Sie die Dichtung. Hilfe finden Sie in unserem Support-Bereich unter <a href="http://www.bestwaycorp.com/">www.bestwaycorp.com/</a> / <a href="http://www.bestwayservice.de">www.bestwayservice.de</a> (DE / A).</li> </ol>
<p>Das Thermometer der Pumpe zeigt eine Wassertemperatur unter 4°C an.</p> 	<ol style="list-style-type: none"> <li>Die Wassertemperatur ist niedriger als 4°C</li> <li>Wenn die Wassertemperatur höher als 7°C ist, liegt ein Defekt des Pumpen-Thermometers vor.</li> </ol>	<ol style="list-style-type: none"> <li>Der Whirlpool ist nicht für den Betrieb bei Wassertemperaturen unter 4°C ausgelegt. Ziehen Sie den Stecker der Pumpe und starten Sie diese erst wieder, wenn die Wassertemperatur 6°C erreicht hat.</li> <li>Hilfe finden Sie in unserem Support-Bereich unter <a href="http://www.bestwaycorp.com/">www.bestwaycorp.com/</a> / <a href="http://www.bestwayservice.de">www.bestwayservice.de</a> (DE / A).</li> </ol>
<p>Die Pumpen-Thermometer misst eine Wassertemperatur über 50°C.</p> 	<ol style="list-style-type: none"> <li>Die Wassertemperatur liegt über 50°C (122°F).</li> <li>Die Außentemperatur ist höher als 40°C oder der Whirlpool wurde für längere Zeit direktem Sonnenlicht ausgesetzt.</li> <li>Wenn die Wassertemperatur niedriger als 45°C ist, liegt ein Defekt des Pumpen-Thermometers vor.</li> </ol>	<ol style="list-style-type: none"> <li>Der Whirlpool ist nicht für den Betrieb bei Wassertemperaturen von mehr als 40°C ausgelegt. Ziehen Sie den Stecker der Pumpe und starten Sie diese erst wieder, wenn das Wasser eine Temperatur von 38°C oder weniger erreicht hat. WICHTIG: Bevor Sie die Pumpe wieder in Betrieb nehmen, betätigen Sie die Reset-Taste.</li> <li>Ziehen Sie den Stecker, trennen Sie die Pumpe vom Whirlpool und lassen Sie das Wasser ab. Schließen Sie nach 15 Minuten die Pumpe wieder an, stecken Sie den Stecker wieder in die Steckdose und starten Sie die Heizfunktion erneut. Wenn die Meldung weiterhin auftritt, sollten Sie den Whirlpool an einem anderen Ort ohne direkte Sonneneinstrahlung aufstellen.</li> <li>Hilfe finden Sie in unserem Support-Bereich unter <a href="http://www.bestwaycorp.com/">www.bestwaycorp.com/</a> / <a href="http://www.bestwayservice.de">www.bestwayservice.de</a> (DE / A).</li> </ol>
<p>Es gibt Probleme mit der Verbindung zum Pumpen-Thermometer.</p> 	<ol style="list-style-type: none"> <li>Die Thermometeranschlüsse der Pumpe funktionieren nicht richtig.</li> <li>Das Thermometer der Pumpe ist defekt.</li> </ol>	<p>Hilfe finden Sie in unserem Support-Bereich unter <a href="http://www.bestwaycorp.com/">www.bestwaycorp.com/</a> / <a href="http://www.bestwayservice.de">www.bestwayservice.de</a> (DE / A).</p>
<p>Die thermische Abschaltung ist ausgefallen.</p> 	<p>Die manuell rücksetzbare Thermo-Sicherung wurde aktiviert.</p>	<ol style="list-style-type: none"> <li>Ziehen Sie den Stecker der Pumpe, drücken Sie den Reset-Knopf und stecken Sie den Stecker wieder in die Steckdose.</li> <li>Sollte die Meldung weiterhin angezeigt werden, lesen Sie den Abschnitt zur Reset-Taste in der Gebrauchsanweisung.</li> <li>Hilfe finden Sie in unserem Support-Bereich unter <a href="http://www.bestwaycorp.com/">www.bestwaycorp.com/</a> / <a href="http://www.bestwayservice.de">www.bestwayservice.de</a> (DE / A).</li> </ol>
<p>Die Verbindung zum WLAN-Modul ist fehlgeschlagen.</p> 	<p>Das WLAN-Modul ist beschädigt.</p>	<p>Hilfe finden Sie in unserem Support-Bereich unter <a href="http://www.bestwaycorp.com/">www.bestwaycorp.com/</a> / <a href="http://www.bestwayservice.de">www.bestwayservice.de</a> (DE / A). HINWEIS: Drücken Sie eine beliebige Taste, um die Meldung zu ignorieren und den Whirlpool weiter zu benutzen.</p>
<p>Erdungsverbinding fehlgeschlagen.</p> 	<ol style="list-style-type: none"> <li>Es liegt ein Problem mit der Erdung Ihres Hauses vor.</li> <li>Es liegt ein Problem mit der Pumpe vor.</li> </ol>	<p>Hilfe finden Sie in unserem Support-Bereich unter <a href="http://www.bestwaycorp.com/">www.bestwaycorp.com/</a> / <a href="http://www.bestwayservice.de">www.bestwayservice.de</a> (DE / A).</p>



# OMISTAJAN KÄSIKIRJA

S100101/S100201



Käy Bestway YouTube -kanavalla

## SISÄLTÖ

TÄRKEITÄ TURVALLISUUSOHJEITA	pg 078
ENNEN ASENNUSTA	pg 088
ASENNUS	pg 091
SPA:N KÄYTTÄMINEN	pg 091
HUOLTO	pg 093
PURKAMINEN JA VARASTOINTI	pg 093
VIANETSINTÄ	pg 094
VIRHEKOODIT	pg 096

## TÄRKEITÄ TURVALLISUUSOHJEITA

**LUE KAIKKI OHJEET JA NOUDATA NIITÄ.**  
 Lue huolellisesti ja ymmärrä kaikki tämän käyttöoppaan tiedot ennen spa-altaan asennusta ja käyttöä. Nämä varoitukset, ohjeet ja turvallisuusohjeet koskevat yleisiä vedessä virkistäytymisen riskejä, mutta ne eivät pysty kattamaan kaikkia riskejä ja vaaroja kaikissa tapauksissa. Ole aina varovainen, käytä tervettä järkeä ja hyvää arvostelukykä, kun olet vedessä. Säilytä nämä tiedot myöhempää käyttöä varten. Spa-altaan tyypistä riippuen voidaan toimittaa lisäksi seuraavat tiedot. Säilytä nämä ohjeet turvallisessa paikassa. Jos ohjeita puuttuu, ota yhteyttä valmistajaan tai etsi ne verkkosivuilta [www.bestwaycorp.com](http://www.bestwaycorp.com).

## **VAROITUKSET - TURVALLINEN ASENNUS**

- Spa-allas tulee suojata suojaerotusmuuntajalla tai vikavirtasuojalla (RCD), jonka toimintavirta ei ylitä 30 mA.
- Spa-altaan sähkölähteen tulee olla maadoitettu sähkölähde.
- Rakennuksen seinässä olevan virtalähteen tulisi olla yli 4 metrin päässä altaasta.
- Allas pitää liittää maadoitettuun verkkovirtapistorasiaan virtajohdolla, johon kuuluu pistoke ja laukaisuvirraltaan 10 mA oleva PRCD-kytkin.
- SPA-altaan saa kytkeä vain suoraan kiinteästi asennettuun maadoitettuun pistorasiaan.
- Pistokkeen on oltava helppopääsyisessä paikassa myös altaan asentamisen jälkeen.
- Sähköasennusten tulee noudattaa kansallisia säännöksiä. Jos sinulla on kysyttävää sähköasennuksista, ota yhteyttä pätevään sähköasentajaan.
- Älä hautaa johtoa. Sijoita johto siten, että ruohon- tai pensasleikkureista ja muista laitteista johtuvien vahinkojen riski on mahdollisimman pieni

**VAROITUS:** Vaaratilanteiden välttämiseksi, jotka voivat aiheutua lämmönkatkaisun tahattomasta nollaamisesta, laitetta ei saa varustaa ulkoisella kytkinlaitteella, kuten ajastimella, eikä sitä saa liittää sähköpiiriin, josta katkaistaan tai johon kytketään säännöllisesti virta.

- Lue ohjeet aina ennen tuotteen käyttöä ja asennusta/uudelleenasennusta.

## **VAROITUKSET - SÄHKÖISKUN VAARA SÄHKÖISKUN VÄLTÄMISEKSI ALLASTA EI SAA KÄYTTÄÄ SATEELLA EIKÄ UKONILMALLA.**

- Älä käytä jatkojohtoa yksikön liittämiseen virtalähteeseen, vaan käytä oikein sijoitettua pistorasiaa.
- Älä kytke laitetta virtalähteeseen tai irrota sitä virtalähteestä, jos kädet ovat märät.
- Älä koskaan käytä sähkölaitteita spa-altaassa ollessasi tai kun kehosi on märkä. Älä koskaan aseta sähkölaitetta, kuten lamppua, puhelinta, radiota tai TV:tä alle 2 m päähän

altaasta.

- Asenna vähintään 2 m päähän metallipinnoista.
- Mitään laitteen osaa ei saa sijoittaa altaan yläpuolelle käytön aikana.
- Osat, joissa kulkee sähkövirtaa, lukuun ottamatta osia, joissa on turvallinen erittäin alhainen alle 12 V:n jännite, on pidettävä altaassa olevan henkilön ulottumattomissa. Osat, joihin kuuluu sähköosia, lukuun ottamatta kauko-ohjauslaitteita, on sijoitettava tai kiinnitettävä siten, että ne eivät voi pudota altaaseen.
- Sähköturvallisuuden ylläpitämiseksi sähköjohtoon on asennettu PRCD-laite. Jos havaitaan yli 10 mA:n vuotovirta, kyseinen laite katkaisee virransyötön. Irrota tässä tapauksessa virtajohto virtalähteestä ja lopeta välittömästi tuotteen käyttö. Älä korjaa tuotetta itse. Löydät tarvittavat tiedot verkkosivuiltamme [www.bestwaycorp.fi](http://www.bestwaycorp.fi).
- Jos virtajohto on vaurioitunut, vaaran välttämiseksi ainoastaan valmistaja, valmistajan huoltokumppani tai muu vastaava pätevä henkilö voi vaihtaa vahingoittuneen virtajohdon.
- Sähköiskun vaaran välttämiseksi älä käytä jatkojohtoa kytkeäksesi yksikön sähkönsyöttöön; käytä oikein sijoitettua pistorasiaa.

## **VAROITUKSET - LOUKKAANTUMISRISKIN VÄHENTÄMINEN**

- Spa-altaan vesi ei koskaan saa olla lämpimämpää kuin 40 °C (104 °F). Veden lämpötiloja 38 °C (100 °F) – 40 °C (104 °F) pidetään turvallisina ja mukavina terveille aikuisille.  
Viileämpää vettä suositellaan, kun käyttäjiä ovat nuoret lapset tai kun spa-altaassa oleskelu ylittää 10 minuuttia.
- Liian lämmin vesi voi herkästi vahingoittaa sikiötä raskauden ensimmäisten kuukausien aikana. Tämän vuoksi raskaana olevien tai mahdollisesti raskaana olevien naisten tulisi olla spa-altaassa vedessä, jonka lämpötila on korkeintaan 38 °C (100 °F). Oleskele vedessä korkeintaan



10 minuuttia kerrallaan.

- Jos vesi tuntuu liian kuumalta, ennen kuin siirryt altaaseen, mittaa veden lämpötila tarkalla lämpömittarilla. Jos veden lämpötila on yli 45 °C, lopeta spa-altaan käyttö, kunnes lämpötila on laskenut alle 40 °C:een. Ulkoisella lämpömittarilla näkyvä lämpötila voi poiketa ohjauspaneelissa näkyvästä lämpötilasta. Eron pitäisi olla noin 3 astetta. Tämä on normaalia ja johtuu siitä, että laitteiden lämpötilan mittaussanturit sijaitsevat eri kohdissa.
- Alkoholin, lääkkeiden tai huumeiden käyttö ennen spa-altaan käyttöä tai sen aikana voi aiheuttaa tajuttomuuden ja mahdollisesti hukkumisen.
- Lihavien henkilöiden tai henkilöiden, joilla on tai on ollut jokin sydänsairaus, matala tai korkea verenpaine, verenkiertoelimistön sairauksia tai diabetes, tulisi ottaa yhteyttä lääkäriin ennen spa-altaan käyttöä.
- Lääkitystä käyttävien henkilöiden tulisi ottaa yhteyttä lääkäriin ennen spa-altaan käyttöä, sillä jotkin lääkkeet saattavat aiheuttaa uneliaisuutta. Lääkkeet voivat myös vaikuttaa sydämen sykkeeseen, verenpaineeseen ja verenkiertoon.
- Vältä aina pään pistämistä veden alle.
- Vältä nielemistä allasvettä.
- Ota huomioon, että miellyttävä lämpötila-alue käytön aikana saattaa olla suurinta turvallista lämpötilaa alhaisempi.
- Älä koskaan käytä spa-allasta, jos tulo-/poistoputket ovat rikki tai puuttuvat. Älä koskaan yritä itse korjata sisäänmeno- tai ulostuloputkia. Löydät tarvittavat tiedot verkkosivuiltamme [www.bestwaycorp.fi](http://www.bestwaycorp.fi).
- Älä koskaan kaada vettä, jonka lämpötila on yli 40 °C (104 °F), suoraan spa-altaaseen.
- Älä käytä allasta yksin.
- Tarttuvia tauteja sairastavien henkilöiden ei tulisi käyttää allasta.
- Älä käytä allasta heti rasittavan harjoittelun jälkeen.
- Poistu spa-altaasta välittömästi, jos tunnet itsesi uniseksi tai olosi on huono.

- Mene altaaseen ja poistu altaasta aina hitaasti ja varovasti. Märät pinnat ovat liukkaita.
- Pumppu on testattava ennen jokaista käyttöä. Suorita testi noudattamalla pumpun ohjeita.
- Pistoke on pidettävä aina kuivana. Kytkeminen märkään pistokkeeseen on ehdottomasti kielletty.
- Irrota laite virtalähteestä aina
  - ennen puhdistusta tai muuta huoltoa
  - jos allas jätetään vartioimatta lomakausien ajaksi.
- Älä käytä altaassa ollessa piilolinssijä.

**VAARA** - Loukkaantumisvaara. Tämän spa-altaan imuliittimet on mitoitettu vastaamaan pumpun tuottamaa veden virtausta. Jos imuliittimiä tai pumppua on vaihdettava, varmista, että virtausmäärät ovat yhteensopivia. Älä koskaan käytä spa-allasta, jos imuliittimet ovat rikki tai puuttuvat. Älä koskaan vaihda imuliittintä toiseen sellaiseen imuliittimeen, jonka nimellisvirtausnopeus on alhaisempi kuin alkuperäiseen imuliittimeen on merkitty.

**VAROITUS:** Kun spa-allasta on käytetty 3–5 vuotta, altaan pääkomponentit, kuten lämmityselementti, ilmapuhallinmoottori ja takaiskuventtiilit, on tarkistettava ammattiasentajan toimesta, jotta altaan turvallisuus ja oikea toiminta voidaan taata. Jos sähköasentaja löytää ongelmia tarkastuksen aikana, saat tarvittavat tiedot verkkosivuiltamme [www.bestwaycorp.fi](http://www.bestwaycorp.fi).

## **VAROITUKSET - UIMATAIDOTTOMIEN TURVALLISUUS**

- Jatkuva, aktiivinen ja tarkkaavainen heikkojen uimareiden tai uimataidottomien valvonta pätevän aikuisen toimesta erityisesti treenialtaissa vaaditaan kaikkina aikoina (muistaen, että alle 5-vuotiaat lapset ovat suurimmassa hukkumisvaarassa).
- Nimeä pätevä aikuinen valvomaan allasta joka kerta, kun sitä käytetään.
- Heikkojen uimareiden tai uimataidottomien tulisi käyttää

henkilönsuojauslaitteita altaassa ja erityisesti treenialtaassa.

- Kun allas ei ole käytössä tai se on vartioimaton, poista kaikki lelut altaasta ja sen ympäristöstä, jotta lapsilla ei olisi houkutusta mennä altaalle.

## **VAROITUKSET - TURVALAITTEET JA -VARUSTEET**

- Suojakannta tai muuta turvalaitetta on käytettävä tai kaikki ovet ja ikkunat (soveltuvien osien) on varmistettava, jotta estetään luvaton pääsy spa-altaaseen.
- Reunat, allaspeitteet, allashälyttimet tai vastaavat turvalaitteet ovat hyödyllisiä apuvälineitä, mutta ne eivät korvaa jatkuvaa ja pätevää aikuisen valvontaa.
- Suosittelemme säilyttämään pelustuslaitteistoa (esim. pelustusrenkas) altaalla (soveltuvien osien).
- Pidä toimiva puhelin ja luettelo hätäpuhelinnumeroista lähellä allasta.
- On suositeltavaa pyytää asiantuntijoita ja/tai paikallisia viranomaisia soveltamaan paikallisia tai kansallisia lakeja tai säädöksiä, jotka liittyvät lasten suojelemiseen tarkoitettuihin aitauksiin, turvaesteisiin, valaistukseen ja muihin turvallisuusvaatimuksiin.

## **VAROITUKSET - SPA-ALTAAN TURVALLINEN KÄYTTÖ**

- Kannusta kaikkia käyttäjiä, erityisesti lapsia, opettelemaan uimaan.
- Opi perusensiapu (paineluevitys) ja päivitä tätä osaamista säännöllisesti. Tämä voi pelastaa elämän hätätilanteessa.
- Ohjeista kaikkia altaan käyttäjiä, lapset mukaan lukien, mitä tehdä hätätilanteessa.
- Älä koskaan sukella altaan matalaan osaan. Tämä voi aiheuttaa vakavan vamman tai kuoleman.
- Älä käytä uima-allasta, kun käytät alkoholia tai lääkitystä, jotka voivat heikentää kykyäsi käyttää allasta turvallisesti.
- Kun allaspeitteitä käytetään, poista ne kokonaan altaan pinnalta ennen altaaseen menoa.
- Suojaa altaan käyttäjiä veteen liittyviltä sairauksilta

pitämällä altaan vesi käsiteltynä ja noudattamalla hyviä hygieniakäytäntöjä. Katso vedenkäsittelyohjeet käyttäjän käsikirjasta.

- Säilytä kemikaaleja lasten ulottumattomissa.
- Käytä spa-altaan kylttejä altaassa tai sijoita ne 2 metrin säteelle altaasta näkyvään paikkaan.
- Irrotettavat tikkaat on säilytettävä turvallisessa paikassa, jotta lapset eivät pääse kiipeämään niillä.
- 8 vuotta täyttäneet lapset ja fyysisistä, henkisistä tai aistirajoitteista kärsivät tai kokemattomat tai tietotasoltaan rajoitetut henkilöt voivat käyttää tätä tuotetta, jos he ovat saaneet opastusta tai ohjeita tuotteen turvalliseen käyttöön ja ymmärtävät siihen liittyvät riskit. Lapset eivät saa leikkiä laitteella.
- Vesi houkuttaa lapsia; kiinnitä allaspeite jokaisen käytön jälkeen.

**VAARA** - Hukkumisvaara (erityisesti alle 5-vuotiaat lapset).

On noudatettava huolellisuutta lasten luvattoman pääsyn estämiseksi altaaseen. Tämä voidaan toteuttaa siten, että aikuinen valvoja varmistaa, että altaaseen ei voi päästä valvomatta. Altaaseen voidaan myös asentaa turvasuojalaite. Huolehdi siitä, että lapset pysyvät jatkuvasti aikuisen valvonnassa, jotta vältetään tapaturmilta altaan käytön aikana.

## **VAROITUKSET - TURVALLINEN VEDEN HUOLTO JA KEMIKAALIEN KÄYTTÖ**

- Älä koskaan lisää vettä kemikaaleihin. Lisää aina kemikaalit veteen. Näit voit välttää voimakkaat kemikaalien päästöt ilmaan tai reaktiot, jotka voivat olla seurausta vaarallisista kemikaalisuihkeista.
- Katso puhdistusohjeet, veden kunnossapito-ohjeet ja veden poisto-ohjeet kohdasta KUNNOSSAPITO.
- Älä käytä allasta kemiallisen huollon aikana.
- Kemikaaleja ei saa annostella käsin, kun spa-altaassa on kylpijiötä.
- Ota yhteyttä paikallishallinnon viranomaisiin selvittääksesi

tähän spa-altaaseen sovellettavat vedentäyttöä koskevat rajoitukset.

## **VAROITUKSET - TURVALLINEN ASENNUS JA VARASTOINTI**

- On erittäin suositeltavaa, ettet avaa ja täytä spa-allasta ympäristön lämpötilan ollessa alle 15 °C (59 °F). Suosittelemme täyttämään spa-altaan ilmalla sisätilassa ja jatkamaan asennusta sitten ulkona. Jos ulkolämpötila on alle 6 °C (42,8 °F), spa-altaan lämmittimen on oltava koko ajan käytössä. Tässä tilassa Freeze Shield™ -järjestelmä pystyy pitämään sisälämpötilan välillä 6 °C (42.8 °F) - 10 °C (50°F) vaurioiden välttämiseksi, kuten veden jäätyminen estämiseksi putkissa tai kiertojärjestelmässä.

**VAROITUS:** Jos spa-altaaseen ilmestyy hälytyksiä, Freeze Shield™ -järjestelmä lakkaa toimimasta. Tarkista spa-altaan tila, jos ulkoilman lämpötila on alle 6 °C (42,8 °F). Jos olet pitkään poissa kotoa ja ympäristön lämpötila saattaa laskea alle 6 °C (42,8 °F), suosittelemme voimakkaasti purkamaan spa-altaan ja varastoimaan sen seuraavien säilytysohjeiden mukaan.

- Kun allasta ei käytetä pitkään aikaan, esimerkiksi talvella, se tulisi purkaa osiin ja varastoida sisätiloihin.
- Älä aseta spa-allasta liukkaalle alustalle ja varmista ennen asennusta, ettei alustassa ole teräviä esineitä.
- Pumpun vaurioitumisen välttämiseksi allasta ei saa koskaan käyttää, ellei sitä ole täytetty vedellä.
- Käytä turvallisuussyistä ainoastaan altaan valmistajan toimittamia tai hyväksymiä varusteita.
- Katso asennusohjeet alla olevasta kappaleesta.
- Aina kun spa-allas tyhjenetään, suodatin tulee puhdistaa (ja tyhjentää/kuivata, jos sovellettavissa).
- Tarkista laite ennen käyttöä. Ilmoita Bestwaylle kaikista ostohetkellä rikkinäisistä tai puuttuvista osista tässä oppaassa mainittuun asiakaspalveluosoitteeseen. Tarkista, että laitteen osat ovat sen mallin osia, jonka halusit ostaa.
- Tuotetta ei ole tarkoitettu kaupalliseen käyttöön.

- Pidä aina spa-altaan peite päällä lämpöhäviön minimoimiseksi altaan lämmityksen aikana käyttökertojen välillä (poista peite käytön ajaksi). Varmista, että peite on kiinnitetty tiukasti ohjeiden mukaisesti, jotta eristys voidaan maksimoida. On suositeltavaa, että kun peite ei ole käytössä, sitä ei säilytetä maassa. Näin voidaan varmistaa peitteen puhtaus. Tämä on erityisen tärkeää niiden pintojen kanssa, jotka ovat lähellä spa-altaan veden pintaa. Peite on säilytettävä asianmukaisessa paikassa, jossa se ei voi vaurioitua tai aiheuttaa vaurioita.
- Tarkista asetettu veden lämpötila ja harkitse sen laskemista sellaisina aikoina, jolloin allas ei yleensä ole käytössä.
- Ota ulkoisten olosuhteiden mukaan lämmitin kokonaan pois päältä, jos allas ei ole käytössä pidempiä aikoja (jos allas tarjoaa tämän vaihtoehdon mutta ylläpitää samalla kuitenkin jäännösdesinfiointia/pH-arvoja).
- On suositeltavaa käyttää altaan alla eristävää kangasta, joka minimoi lämpöhäviön altaan pohjasta.
- Pidä suodattimet puhtaina, jotta pumppu toimii oikein, eikä vettä tarvitse vaihtaa ja lämmittää uudelleen tarpeettomasti.
- Älä sijoita allasta lähelle esimerkiksi makuuhuoneita meluhäiriöiden minimoimiseksi.
- Älä aseta peitettä maahan tai millekään muulle likaiselle pinnalle, kun peite ei ole käytössä altaan päällä.
- Allasta käytettäessä peite tulee sijoittaa puhtaalle ja kuivalle alueelle, muuten siihen voi tarttua likaa ja bakteereja. Peitteitä ei saa laittaa puupöydille tai puupinnoille, koska se saattaa aiheuttaa puun pinnan valkaisu. Peitteen nostinlaite tai vastaava laite auttaa varmistamaan, että peite ei joudu kosketuksiin maan kanssa. Peitteen nostinta suositellaan erityisesti vuokratyössä oleville spa-altaille.
- On suositeltavaa pyytää pätevää urakoitsijaa tai rakennusinsinööriä varmistamaan, että tukimateriaali on riittävän vahva tukemaan altaan, allasveden ja altaan käyttäjien suurinta mitoitettua kuormitusta. Painotiedot löytyvät pakkauksesta.

## **VAROITUS - VAIN SPA LAITTEILLE JOISSA ON Wi-Fi**

- Lähettimen toimintataajuus: 2412~2472 MHz
- Lähettimen enimmäislähtöteho:19 dBm

## **VAROITUKSET - PRC**

- Tarkista ennen pistokkeen työntämistä virtapistokkeeseen, että virtalähteen jännite on pumpun kannalta oikea.
- Jatkojohdon tai usean pistokkeen sovittimen käyttäminen altaan lämmittimen kanssa voi aiheuttaa sovittimen ylikuumenemisen, mikä voi vahingoittaa laitteistoa ja ympärillä olevia esineitä. Spa-allas on luokan I sähkölaite ja se on liitettävä suoraan maadoitettuun pistorasiaan. On suositeltavaa käyttää ainoastaan pistorasioita, jotka ovat kosteudenkestäviä ja high power loading -yhteensopivia. Tarkista pistoke ja pistorasia säännöllisesti vaurioiden varalta, ennen kuin käytät allasta. Älä käytä spa-allasta, jos pistoke tai pistorasia on vahingoittunut. Jos olet epävarma sähkövirtaan liittyvistä asioista, ota yhteyttä valtuutettuun sähköalan ammattilaiseen ennen spa-altaan käyttöä.
- PRCD-pistoke on testattava ennen jokaista käyttökertaa, jotta vältetään sähköiskun vaara.
- Älä käytä pumpua, jos se ei läpäise testiä. Saat lisätietoja ja apua sivustomme tukiosasta osoitteessa [www.bestwaycorp.fi](http://www.bestwaycorp.fi).

## **SÄILYTÄ NÄMÄ OHJEET**

## **HÄVITTÄMINEN**



Sähkölaitteita ei tule hävittää kotitalousjätteen mukana. Vie laite asianmukaiseen keräys- ja kierrätyspisteeseen. Tarkista kierrätysohjeet paikallisilta viranomaisilta tai jälleenmyyjältä.

# ENNEN ASENNUSTA

---

## TARKISTUSLISTA

Tarkista, että laitteen osat ovat sen mallin osia, jonka halusit ostaa. Jos ostopöydällä on vahingoittuneita tai puuttuvia osia, käy verkkosivustollamme [Bestwaycorp.fi/support](http://Bestwaycorp.fi/support).

## VALITSE SOPIVA PAIKKA

Sisä- ja ulkotiloissa käytettävät spa-altaat, maanpäälliset altaat, siirrettävät johdot ja siirrettävät spa-altaat.

### **Vain Wi-Fi-yhteydellä varustetut spa-altaat:**

Lue Wi-Fi:llä varustetun spa-altaan oikean sijainnin varmistamiseksi pakkauksen mukana toimitettu opas ja seuraavat ohjeet.

### **Kaikki spa-altaat:**

Altaan asennuspaikan pinnan on täytettävä seuraavat tekniset ominaisuudet.

- Altaan sisältämän veden ja altaan käyttäjien yhteispainon vuoksi on äärimmäisen tärkeää, että altaalle valittu asennuspaikka kannattelee tasaisesti koko painon altaan koko asennusajan.
- On järjestettävä asianmukainen vedenpoistojärjestelmä, joka selviää sisä- ja ulkoasennusten ylimääräisen veden poistosta. Altaasta voi valua vettä pois täytön, tyhjennyksen tai käytön aikana.
- Pinnan tulee olla tasainen ja sileä. Jos pinta on kalteva tai epätasainen, altaan rakenne voi kuormittua epätasapainoisesti. Tämä tilanne voi vahingoittaa hitsauskohtaa.
- Valitulla pinnalla ei saa olla mitään tavaroita. Veden painon vuoksi altaan alla olevat esineet voivat vahingoittaa tai puhkaista altaan pohjan.
- Valitun kohdan yläpuolella ei saa olla voimalinjoja tai puita. Varmista, että kohteessa ei ole maanalaisia putkia, linjoja tai kaapeleita.
- Valitun paikan on oltava kaukana talon sisäänkäynnistä. Älä sijoita altaan ympärille mitään laitteita tai muita kalusteita. Käytön aikana tai viallisesta tuotteesta ulos valuva vesi voi vahingoittaa talon sisällä tai altaan ympärillä olevia



kalusteita.

- Älä asenna allasta mattojen tai muiden lattiamateriaalien (esim. käsittelemätön korkki, puutavaraa tai muut huokoiset materiaalit) päälle. Tällaiset materiaalit edistävät kosteutta tai pitävät alueen kosteana ja helpottavat bakteerien kasvua. Altaassa käytettävät vedenkäsittelykemikaalit voivat myös vaikuttaa tällaisten materiaalien kuntoon heikentävästi.
- Kysy asennusmääräyksistä paikalliselta viranomaiselta.

**Ehdotettu asennuspinta:** nurmikko, maa, betoni ja kaikki muut pinnat, jotka vastaavat yllä annettuja asennusvaatimuksia.

**Pinnat, joita ei suositella:** muta, hiekka, sora, terassi, parveke, ajotie, taso, pehmeä/irtonainen maaperä tai muu pinta, joka ei täytä edellä mainittuja asennusolosuhteita.

**Sisäasennus:**

**Ota huomioon erityisvaatimukset, jos asennat altaan sisälle.**

- Kosteus on luonnollinen Lay-Z-Spa-asennuksen sivuvaikutus. Määritä, miten ilmakosteus vaikuttaa sellaiseen altistuneeseen puuhun, paperiin jne. joka sijaitsee altaan ajatellussa sijaintipaikassa. Näiden vaikutusten minimoimiseksi on erittäin suositeltavaa, että ilmanvaihto on valitulla alueella mahdollisimman hyvä. Pyydä asiantuntijaa selvittämään, pitääkö ilmanvaihtoa tehostaa.
- Ylläpidä sisäilman säännöllistä käsittelyä (ilmanvaihto ja kosteudenpoisto) altaan käyttäjien turvallisuuden ja mukavuuden säilyttämiseksi.
- Tyhjennä allas vedestä ennen sen poistamista sisätiloista tai rakennuksesta.

**Ulkoasennus:**

- Valitulla pinnalla ei saa aggressiivisiä kasveja tai ruohoja. Voimakas kasvillisuus voi kasvaa vuorauksen läpi ja aiheuttaa vesivuotoja. Ruoho ja muu kasvillisuus, joka voi synnyttää hajua tai liejua, on poistettava asennuspaikalta.
- Älä jätä altista altaan pintaa suoralle auringonpaisteelle pitkäksi ajaksi. Suosittelemme altaan suojaamista suoralta auringonvalolta peitteellä, kun sitä ei käytetä.

Valitse asianmukainen pinta ja altaan asennuspaikka noudattamalla yllä annettuja tärkeitä ohjeita. Altaan osien vahingoittumista, joka johtuu siitä, että asennuspinta ja paikka ei ole ohjeiden mukainen, ei katsota valmistusviaksi, takuu kata niitä eikä niille voi esittää huoltovaateita. On omistajan vastuulla varmistaa, että käyttöpaikka täyttää vaatimukset kaikissa tilanteissa.

- Ota yhteyttä paikallisiin asentajiin ympäristöasioihin, kuten pohjaveteen ja pakkaseen, liittyvissä asioissa.
- Suosittelemme altaan suojaamista suoralta auringonvalolta peitteellä, kun sitä ei käytetä.

## **ALTAAN LÄMMITTIMEN POTENTIALINTASAUSLIITOS**

- On suositeltavaa, että pätevä sähköasentaja yhdistää spa-altaan pumpun potentiaalintasausliitokseen käyttämällä (vähintään) 2,5 mm<sup>2</sup> yksilankaista kuparijohdinta.

## **LÄMMITYKSEN NOLLAUS**

- Muista nollata pumppu, kun käytät Lay-Z-Spa-allasta ensimmäisen kerran tai jos et ole käyttänyt sitä pitkään aikaan. Pumppu nollataan painamalla reset-painiketta pienellä ja ohutkärkisellä esineellä.
- Jos ohjauspaneelin näyttämä lämpötila (tai veden lämpötila) ei ole muuttunut 4–5 tunnin kuluessa lämmitysjärjestelmän käynnistyksestä, käynnistä järjestelmä uudelleen painamalla RESET- painiketta ohutkärkisellä esineellä.
- Jos Lay-Z-Spa on suorassa auringonvalossa ja ulkolämpötila on yli 35 °C, vaarana on, että lämmitysjärjestelmä ei toimi ja näytössä näkyy hälytyskoodi E08. Näissä olosuhteissa tulee odottaa, kunnes ilman lämpötila on laskenut, minkä jälkeen laite voidaan käynnistää uudelleen painamalla RESET- painiketta ohutkärkisellä esineellä. Jos allas pysyy samassa sijainnissa, hälytys E08 voi ilmaantua uudelleen. Tällöin toimitaan samalla tavalla.

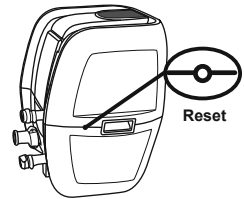

# ASENNUS

Noudata asennuksessa pakkaukseen painettuja piirustuksia. Piirustukset ovat vain viitteeksi. Ne eivät välttämättä vastaa todellista tuotetta. Ne eivät ole mittakaavassa.

## SUOSITUKSET ASENNUKSEN AIKANA

- Älä sijoita alasta lähelle esimerkiksi makuuhuoneita meluhäiriöiden minimoimiseksi.
- Pidä vähintään 1 metri vapaata tilaa altaan ympärillä.
- Meriveden käyttöä uima-altaan täyttämiseen ei suositella. Merivesi voi syövyttää sisäisiä metallikomponentteja suuren suolapitoisuuden vuoksi.
- Altaan suodatusjärjestelmä on suunniteltu käytettäväksi vain suodatinpatruunan kanssa. Kaikki muut suodatinarjaan lisätyt komponentit voivat vahingoittaa altaan suodatusjärjestelmää. Tämä ei kuulu asiakaspalvelun piiriin.

## TÄYTTÖTIEDOT

### Vain ilmantäytteiset allasvuoraukset tai peitteet:

- Ilmaletkun ja pumpun liittymäkohdasta vuotaa ilmaa ilmallä täyttämisen aikana. Tämä on normaalia.
- Älä peitä ilmantäyttöletkun työssä olevia aukkoja. Muutoin vuoraus täyttyy liikaa, mikä vahingoittaa rakennetta.
- Älä käytä ilmapumpun kompressorialtaan täyttämiseen.
- Älä vedä alasta karhealla alustalla, sillä se saattaa vahingoittaa altaan vuorusta. Täyttöaika on viitteellinen.

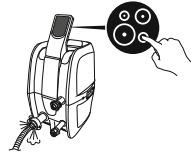

## KÄSIPUMPUN PAINEMITTARI

### Vain Drop stitch spa -allas:

- Käsiumpun ilmanpaineen mittari näyttää vain ilmanpaineen, joka on yli 5 PSI. Tämä on normaalia. Kun tuotteen ilmanpaine on alle 5 PSI, mittari ei näytä mitään arvoa.

## ILMAVENTTIILIN TARKASTUS

### Vain Drop stitch spa -allas:

- Jos ilmaventtiili on irti, kiinnitä se mukana toimitetulla avaimella seuraavien ohjeiden mukaisesti: Pidä toisella kädellä ilmaventtiilin takaosasta kiinni spa-altaan sisäseinän sisäpuolelta käsin ja käännä kiintoavainta myötäpäivään.
- Älä säädä ilmaventtiilin liitintä, kun spa on käytössä.

# SPA:N KÄYTTÄMINEN

## OHJAUSPANEELI

AIRJET



AIRJET JA WI-FI



**LUKITUS/LUKITUKSEN POISTO -PAINIKE:** Pumpussa on 5 minuutin automaattinen lukitus; sen merkiksi tämä valo syttyy. Voit lukita pumpun tai avata pumpun lukituksen painamalla painiketta 3 sekunnin ajan.



**ENERGIANSÄÄSTÖ-AJASTINPAINIKE:** Tämä toiminto auttaa säästämään energiaa asettamalla spa-altaan lämmitys aika ja lämmityksen kesto. Aktiivi ENERGIANSÄÄSTÖ-toiminto näiden ohjeiden mukaisesti.

Paina -painiketta ja LED alkaa vilkkua.

Säädä lämmityksen kesto 1–999 tuntiin painamalla tai .

Vahvista lämmityksen kesto painamalla uudelleen painiketta.

Lämmityksen keston määrittämisen jälkeen LED alkaa vilkkua.

Paina tai painiketta ajan asettamiseksi (0–999 tuntia). Tämä asetus määrittää odotusajan ennen lämmitystoiminnon aktivoitumista.

Jos ajastimen arvoksi on asetettu 0 tuntia, lämmitysjärjestelmä käynnistyy välittömästi.

Vahvista asetus painamalla uudelleen painiketta tai alä kosketa mitään 10 sekunnin ajan. LED palaa tasaisesti, ja lämmittimen

aktiivoinnin odotusaika alkaa. Näytössä vilkkuu vuorotellen nykyinen lämpötila ja aika.

Ajastimen asetusten muuttaminen: Paina ja säädä painamalla tai .

Asetuksen peruuttaminen: Paina painiketta 2 sekunnin ajan.

Kun virransäästötoiminto on aktivoitu, kaikkia muita toimintoja paitsi lämmitystä (eli hierontaa, suodatus) voidaan käyttää.

ENERGIANSÄÄSTÖ-toiminto ei ole automaattinen toiminto: tämä toiminto on määritettävä uudelleen yhden täyden jakson (odotusaika ja lämmitystoiminto) jälkeen.



**LÄMMITYSPAINIKE:** Käynnistä lämmitysjärjestelmä painamalla painiketta. Kun painikkeen valo on punainen, lämmitysjärjestelmä

on aktivoitu. Kun valo on vihreä, vesi on saavuttanut asetetun lämpötilan.

Lämmitysjärjestelmän aktiivointi käynnistää suodatusjärjestelmän automaattisesti.

Suodatusjärjestelmä jatkaa toimintaansa, kun lämmitysjärjestelmä sammutetaan.



**HIERONTAJÄRJESTELMÄN PAINIKE:** Aktiivi hierontajärjestelmä painamalla painiketta, jossa on 30 minuutin automaattinen

katkaisutoiminto. Painikkeen valo muuttuu punaiseksi, kun se aktivoituu.

Älä käytä hierontajärjestelmää, kun altaan peite on kiinnitetty, sillä altaaseen voi kerääntyä ilmaa, mikä voi aiheuttaa korjaamattomia vaurioita peitteelle.

Lämpö- ja hierontajärjestelmä voidaan ottaa käyttöön samanaikaisesti.

## VAIN SPA LAITTEILLE JOISSA ON WI-FI

**2-TASOINEN HIERONNAN SÄÄTÖ:** Paina kerran täyden hierontatohon saamiseksi, paina uudelleen alemmaa tehoa varten ja paina uudelleen sammuttuaikaksi toiminnon.

Kun täytät spa-vuorusta ilmallä, varmista, että hierontatoiminto toimii täydellä teholla.



**LÄMPÖTILAN SÄÄTÖPAINIKKEET:** Kun painat tai painiketta, näyttö alkaa vilkkua ja näyttää asetetun lämpötilan 3 sekunnin ajan, minkä jälkeen se taas näyttää todellisen veden lämpötilan. Kun merkkivalo vilkkuu, voit säätää lämpötilaa tai painikkeella.



Oletuslämpötila on 35 °C (95 °F).  
Lämpötilan säätöväli on 20–40 °C (68–104 °F).



**KÄYNNISTYSPAINIKE:** Kun PRCD on aktivoitu, paina painiketta ja pidä se painettuna 2 sekunnin ajan. painike muuttuu vihreäksi ja ohjauspaneeli aktivoituu. Sammuta kaikki aktivoituidut toiminnot painamalla painiketta ja pidä se painettuna 2 sekunnin ajan.



**CELSIUS/FAHRENHEIT-PAINIKE:** Lämpötila voidaan näyttää käyttämällä yksikkönä Fahrenheitia tai Celsiusia.



**VEDENSUODATTIMEN PAINIKE:** painike käynnistää suodatinpumpun ja sammuttaa sen. painike muuttuu punaiseksi, kun se on aktivoitu.



**VAIN SPA LAITTEILLE JOISSA ON WI-FI**  
Wi-Fi:n AKTIVOINTI: Katso Wi-Fi-käyttöohjeet paketista löytyvästä Wi-Fi-ohjekirjasta.

#### VEDEN LÄMMITYSNOPEUS voi muuttua seuraavissa tilanteissa:

- Ulkolämpötila on alle 15 °C (59 °F).
- Peite ei ole paikallaan. Pidä altaan peite aina päällä, kunallas ei ole käytössä. Se estää pölyä liikaamasta vettä ja minimoi lämpöhäviön.
- Näytössä näkyvä veden lämpötila ei ole välttämättä oikein, jos suodatusjärjestelmä ei ole aktivoitu. Suodatusjärjestelmän on oltava käynnissä vähintään minuutin ajan, ennen kuin näytön lämpötila näkyy oikein.
- Ulkoisella lämpömittarilla mitattu veden lämpötila voi vaihdella spa-altaan näytön lukemasta noin 2 °C (35,6 °F).

## KÄYTTÖOHJEEN TALVELLA



On tärkeää noudattaa näitä neuvoja, jos spa-allas asennetaan talvikaudella. Ohjeita noudattamalla voit estää altaan lämmittimen ja vuorauksimateriaalin vaurioitumisen ja pidentää tuotteen käyttöikää merkittävästi.

- Jos ulkolämpötila on alle 10 °C (50 °F), voit välttää spa-altaan vuorauksen vaurioitumisen säilyttämällä pakkausta sisätiloissa, jossa lämpötila on yli 15 °C (59 °F). Näin spa-altaan vuoraus on joustavampi ja helpompi asettaa.
- Aava pakkaus ja täytä spa-vuoraus ilmalla käyttämällä allaslämmittintä huoneessa, jossa lämpötila on yli 15 °C (59 °F).
- Aseta spa-altaan vuoraus haluttuun paikkaan ulkona, kytke spa-altaan lämmitin ja täytä vedellä. Spa-altaan täyttämiseen käytetyn veden lämpötilan on oltava yli 6 °C (42,8 °F), muutoin hälytys E03 annetaan, kun alat käyttää spa-altaan lämmitintä.
- Voit käyttää spa-allasta talvella lämpötilan ollessa alle 6 °C (42,8 °F). Freeze Shield™ -järjestelmä pitää veden lämpötilan automaattisesti välillä 6 °C (42,8 °F) – 10 °C (50 °F) estäen veden jäädytymisen.
- Jos veden lämpötila on alle 6 °C (42,8 °F), spa-altaan lämmitin on oltava koko ajan käytössä. Tässä tilassa Freeze Shield™ -järjestelmä pitää sisälämpötilan välillä 6 °C (42,8 °F) – 10 °C (50 °F) vaurioiden välttämiseksi, kuten veden jäädytymisen estämiseksi putkissa tai kiertojärjestelmässä.
- Jos näytössä näkyy hälytyksiä, Freeze Shield™ -järjestelmä ei toimi. Tarkista spa-altaan tila, jos ulkoilman lämpötila on alle 6 °C (42,8 °F). Jos olet pitkään poissa kotoa ja ympäristön lämpötila saattaa laskea alle 6 °C (42,8 °F), suosittelemme voimakkaasti purkamaan spa-altaan ja varastoimaan sen seuraavien säilytysohjeiden mukaan.
- Kaikki vauriot, jotka aiheutuvat spa-altaan käytöstä tällaisissa olosuhteissa, ovat asiakkaan vastuulla. Älä käytä allasta, kun ympäristön lämpötila on -10 °C (14 °F).

#### LÄMMITYSAIKA

• Veden lämpenemisaika 40 °C:een (104 °F) riippuu veden lähtölämpötilasta ja ympäristön lämpötilasta. Alla olevat tiedot ovat vain viitteellisiä. Voit tarkistaa veden nykyisen lämpötilan käyttämällä suodatinjärjestelmää vähintään minuutin ajan.

Ympäristön lämpötila	Veden lämpötila	Asetettu lämpötila	Lämmityksen kesto
10°C (50°F)	10°C (50°F)	40°C (104°F)	16-24h
15°C (59°F)	15°C (59°F)	40°C (104°F)	12-20h
20°C (68°F)	20°C (68°F)	40°C (104°F)	10-18h
25°C (77°F)	25°C (77°F)	40°C (104°F)	8-12h
30°C (86°F)	30°C (86°F)	40°C (104°F)	5-8h

• Muista peittää spa-allas sen omalla peitteellä, kun käynnistät lämmityksen. Peittämättömän spa-altaan veden lämpeneminen kestää kauemmin. Kun spa-allas asennetaan veden kanssa, älä koskaan sammuta spa-altaan lämmitintä, jos lämpötila on alle 6 °C (42,8 °F).



## SPA-ALTAAN LÄMMITTIMEN TEKNISET TIEDOT

Nimellisteho	Hierontaputken teho	Lämmityselementin teho	Vesipumpun teho
220–240 V AC, 50/60 Hz, yksivaiheinen 2 050 W @ 20 °C	800W	2 000 W @ 20 °C	50W

# HUOLTO

**VAROITUS:** Varmista tapaturman tai kuoleman vaaran välttämiseksi, että pumpun pistoke on irrotettu virtalähteestä ennen spa-altaan huollon aloittamista.

## UUROAUS

- On normaalia, että spa saattaa näyttää siltä kuin siltä poistuisi ilmaa. Ympäristön lämpötilan muutokset voivat muuttaa vuorauksen sisäistä ilmanpainetta.
- Jotta putkista ei pääse vettä, kun pumppu irrotetaan vuorauksesta, lukitse ilmaputki ruuvaamalla korkki sen suulle ja asentamalla pysäyttimet roskaseuloihin.

## ALLASPEITE

- Peite on puhdistettava säännöllisesti sisä- ja ulkopuolelta PVC-materiaalille tarkoitetulla hellävaraisella pesuaineella.

## SUODATINPATRUUNA

- Tarkista ja puhdista suodatinpatruuna päivittäin suodatusjärjestelmän suorituskyyvyn optimoimiseksi.
- Suosittelemme suodatinpatruunan vaihtamista viikoittain tai pesun jälkeen, jos suodatinpatruuna pysyy likaisena ja värjättyneenä.

## VESI

- Useat vedessä olevat epäpuhtaudet laskeutuvat vesiliinjan alapuolella oleville pinnoille. Nämä epäpuhtaudet voivat aiheuttaa bakteeri-, levä- tai sienkasvustoa. Suosittelemme puhdistamaan spa-altaan säännöllisesti tarpeen mukaan. Jonkin ajan kuluttua vesiliinjan alapuolella oleville kosketuspinnille voi muodostua sitkeitä tahroja tai voi myös esiintyä korkeita suolaipitoisuuksia tai ei-toivotun reaktioiden aiheuttamia sivutuotteita. Hygieniaoosuhteista, puhtaudesta, näkyvyydestä, hajusta, roskista ja tahroista riippuen on suositeltavaa vaihtaa vesi kokonaan ja puhdistaa/desinfoida spa-allas. Spa-altaan tyhjennyksessä on noudatettava veden tyhjennysmääräyksiä ja -ohjeita.
- Spa-altaan veden pitämisen puhtaana ja kemiallisesti tasapainossa on välttämätöntä. Pelkästään suodatinpatruunan puhdistus ei yksistään riitä. Lisäksi suosittelemme käyttämään kemikaaliannostelijassa uima-altaan veden puhdistamiseen tarkoitettuja kemikaleja ja kloori- ja bromitabletteja (älä käytä rakeita).
- Altaan käyttöohje, käyttäjien määrä sekä altaan huoltoimet vaikuttavat suoraan vedenlaatuun. Jos altaan vettä ei käsitellä kemiallisesti millään tavalla, vesi tulisi vaihtaa 3 päivän välein. On erittäin suositeltavaa täyttää spa-allas vesijohtovedellä, jotta voidaan minimoida ei-toivotun sisällön, kuten mineraalien, vaikutus.
- Suosittelemme suihkussa käymistä ennen Lay-Z-Spa:n käyttämistä, sillä kosmeettiset tuotteet, voiteet ja muut jäämät voivat huonontaa vedenlaatua nopeasti.
- Älä heitä kemiallisia tuotteita suoraan veteen, kemikaali kerääntyy pohjaan ja vahingoittaa materiaalia ja värjää PVC:n.

### Kemikaalitabelletti (ei sisälly toimitukseen):

- Poista kemikaaliannostelija altaasta, kun allas on käytössä.
- Testaa veden kemiallinen koostumus testisarjalla (ei sisälly toimitukseen), sen jälkeen kun kemikaleja on lisäty veteen ja ennen kuin allasta käytetään.
- Suosittelemme ylläpitämään vesikemikaalien tasapainon sillä.
- Takuu ei kata vahinkoja, jotka ovat aiheutuneet kemikaalien väärinkäytöstä ja altaan veden vääränlaisesta huollosta.
- Allaskemikaalit ovat periaatteessa myrkyllisiä ja niitä tulisi käsitellä varoen. Kemialliset kaasut ovat vakava terveysriski. Myös virheelliset etiketit ja kemiallisia aineita sisältävien säiliöiden virheellinen varastointi voivat olla vakavia terveysriskejä.
- Lisätietoja veden kemiallisen tasapainon ylläpitämisestä saat paikalliselta uima-allasuutteen tai kemiallisten tuotteiden jälleenmyyjältä. Seuraa tarkasti kemikaalien valmistajan ohjeita.
- Kemikaalien liikkakäyttö värjää spa-altaan materiaalin painatuksen ja kaikki kohdat. Pahimmassa tapauksessa spa-altaan vuorauksen rakenne vaurioituu.

pH	Kokonaisemäksisyys	Vapaa kloori
7,4–7,6	80-120ppm	2-4ppm

# PURKAMINEN JA VARASTOINTI

## TYHJENNYKSEN

- Tyhjennä spa-allas noudattamalla ohjekirjan piirustuksia. Piirustukset ovat vain viitteeksi. Ne eivät välttämättä vastaa todellista tuotetta. Ne eivät ole mittakaavassa.

## KUIVAUS

- Altaan tyhjennyksen jälkeen pumpun sisällä, vuorauksen kammissa, hierontaketjussa ja ilmallä täytettävässä peitteessä on vielä vettä. Varmista, että kaikki edellä mainitut altaan osat ovat täysin kuivia. Tämä on tärkeää altaan käyttöä varten ja altaan veden vääränlaisesta huollosta.
- Vuorauksen kammissa ja ilmallä täytettävän peitteen vesi on peräisin sen ilman kosteudesta, jota niiden täyttämiseen käytettiin. Veden määrä voi vaihdella alueen kosteusolosuhteiden mukaan.
- Kuivaa altaan eri osat noudattamalla käsikirjan piirustuksia. Piirustukset ovat vain viitteeksi. Ne eivät välttämättä vastaa todellista tuotetta. Ne eivät ole mittakaavassa.

## PUHDISTUS

- Altaan seinäminn saattaa kertyä pesuaineiden jäämiä ja uimapuuvuista liuennetta kiintoaineita ja kemikaleja. Puhdista seinämät saippualla ja vedellä ja huuhtelee huolellisesti. Älä käytä kovia harjoja tai hankaavia puhdistusaineita.

## TYHJENTÄMINEN ILMASTA

Vain ilmallä täytettävät spa-altaat:

- Spa-allaassa on tyhjennystoiminto, joka poistaa kaiken ilman kammiin sisäpuolelta, jotta pakkaaminen ja varastointi on helpompaa.
- Tyhjennä spa-allas noudattamalla käsikirjan piirustuksia. Piirustukset ovat vain viitteeksi. Ne eivät välttämättä vastaa todellista tuotetta. Ne eivät ole mittakaavassa.

## KORJAUS

PVC-materiaali:

Jos allas on repeytynyt tai siinä on reikä, käytä mukana tulevaa PVC-korjauspaikkaa seuraavien ohjeiden mukaisesti:

- Puhdista korjattava alue. Kuori paikka varovasti.
- Paina paikka korjattavaan kohtaan.
- Odota 30 sekuntia ennen täyttämistä ilmallä.

**Duraplus™ PVC-materiaali:**

Jos allas on repeytynyt tai siinä on reikä, käytä mukana tulevaa PVC-korjauspaikkaa ja liimaa (ei sisälly toimitukseen) seuraavien ohjeiden mukaisesti:

- Puhdista ja kuivaa korjattava alue.
- Leikkaa mukana toimitettu PVC-paikka sopivaksi.
- Levitä liimaa (ei sisälly toimitukseen) leikkaamaasi paikan toiselle puolelle. Varmista, että liima levittyy tasaisesti joka puolelle. Odota 30 sekuntia, ja aseta sitten leikkaamaasi paikka liimoineen rikkiin kohtaan.
- Tasoita alla mahdollisesti olevat ilmapuulat ja paina tiukasti kaksi minuuttia.
- Odota 30 minuuttia ennen täyttämistä.

## VARASTOINTI

- Irrota kaikki lisälaitteet ja varmista, että altaan vuoraus, ilmallä täytettävä peite, pumpu ja tarvikkeet ovat täysin puhtaat ja kuivat ennen varastointia. Jos allas ei ole täysin kuiva, hometta voi muodostua. Se vaurioittaa vuorauksen varastoinnin aikana.
- Taita altaan vuorasta vain, jos ympäristön lämpötila on yli 10 °C / 50°F. Jos allas ei ole täysin kuiva, hometta voi muodostua, jolloin altaan vuoraus voi vaurioitua.
- Säilytä allasta kuivassa paikassa, jonka lämpötila on 10 °C (50°F) – 38 °C (100°F).
- Suosittelemme vahvasti säilyttämään altaan vuorasta ilmallä täytettävää peitettä pihviliitikkossa. Tämä suojaa PVC-materiaalia muita tapoja paremmin talvikaukausaan.









Ongelmat	Mahdolliset syyt	Ratkaisut
Pumppu ei toimi	<ul style="list-style-type: none"> <li>- Sähkökatkos</li> <li>- Sähköpiireissä vikaa</li> </ul>	<ul style="list-style-type: none"> <li>- Tarkista virtalähde</li> <li>- Saat lisätietoja ja apua sivustomme tukiosasta osoitteessa <a href="http://www.bestwaycorp.fi">www.bestwaycorp.fi</a></li> </ul>
Pumppu ei kuumenna kunnolla	<ul style="list-style-type: none"> <li>- Lämpötila on määritetty liian alhaiseksi</li> <li>- Likainen suodatinpatruuna</li> <li>- Lämmönkatkaisu laukeasi</li> <li>- Allas ei ole peitetty</li> <li>- Lämmityselementti viallinen</li> </ul>	<ul style="list-style-type: none"> <li>- Säädä altaan lämpötila korkeammaksi; katso lisätietoja pumpun toiminnasta kertovasta osiosta</li> <li>- Puhdista/vaihda suodatinpatruuna; katso suodatinpatruunan puhdistuksesta ja vaihtamisesta kertovaa osiota</li> <li>- Irrota pumppu irti ja laita tulppa kuivaan ja viileään paikkaan. Käynnistä pumppu uudelleen vain, kun veden lämpötila on 35 °C:seen (95 °F) tai alle</li> <li>- Kiinnitä peite</li> <li>- Saat lisätietoja ja apua sivustomme tukiosasta osoitteessa <a href="http://www.bestwaycorp.fi">www.bestwaycorp.fi</a></li> </ul>
Hierontajärjestelmä ei toimi	<ul style="list-style-type: none"> <li>- Ilmapumppu ylikuumentee</li> <li>- Hieronta pysähtyy automaattisesti</li> <li>- Ilmapumppu on rikki</li> </ul>	<ul style="list-style-type: none"> <li>- Irrota pumppu irti ja odota kaksi tuntia, kunnes pumppu on jäähtynyt. Aseta tulppa paikalleen ja paina Hierontajärjestelmän painiketta</li> <li>- Paina Hierontajärjestelmän painiketta uudelleenaktivoimiseksi</li> <li>- Saat lisätietoja ja apua sivustomme tukiosasta osoitteessa <a href="http://www.bestwaycorp.fi">www.bestwaycorp.fi</a></li> </ul>
Pumppusovittimet eivät ole linjassa altaan sovittimien kanssa	PVC:lle on ominaista, että se muuttaa muotoa. Tämä on normaalia	- Voit nostaa pumppua puulla tai muun tyypisellä eristämateriaalilla tuodaksesi pumpun sovittimet altaan sovittinten kanssa samalle tasolle.
Spa-altaan vesivuoto	<ul style="list-style-type: none"> <li>- Allas on revennyt tai siihen on tullut reikä.</li> <li>- Ilmaventtiili löysällä</li> </ul>	<ul style="list-style-type: none"> <li>- Käytä mukana tullutta korjauspaikkaa.</li> <li>- Kastele ilmaventtiili saippuvedellä, jotta voit tarkistaa, vuotaako venttiilistä ilmaa</li> <li>1. Ruuviventtiili: Kiristä ilmaventtiili kääntämällä venttiiliä myötäpäivään.</li> <li>2. Drop stitch SPA: Tyhjennä allas ilmasta. Pidä toisella kädellä ilmaventtiilin takaosasta kiinni spa-altaan sisäseinän sisäpuolelta käsin ja käännä kiintoavainta myötäpäivään.</li> </ul>
Vesi ei ole puhdasta.	<ul style="list-style-type: none"> <li>- Riittämätön suodatusaika</li> <li>- Likainen suodatinpatruuna</li> <li>- Virheellinen veden huolto</li> </ul>	<ul style="list-style-type: none"> <li>- Pidennä suodatusaika</li> <li>- Puhdista/vaihda suodatinpatruuna (katso lisätietoja suodatinpatruunan puhdistamisesta ja korvaamisesta kertovasta osiosta)</li> <li>- Katso kemikaalivalmistajan ohjeita</li> </ul>
PRCD-testi epäonnistui	Altaassa on jotain vikaa	- Saat lisätietoja ja apua sivustomme tukiosasta osoitteessa <a href="http://www.bestwaycorp.fi">www.bestwaycorp.fi</a>
Ohjauspaneeli ei toimi	<ul style="list-style-type: none"> <li>Ohjauspaneelissa on automaattinen lukko, joka aktivoituu 5 minuutin käyttämättömyyden jälkeen.</li> <li>LED-näytössä on yksi kuvake:  Jos lukituskuvake on korostettu, ohjauspaneeli on lukittu.</li> <li>- Ohjauspaneeli ei ole aktivoitunut.</li> </ul>	<ul style="list-style-type: none"> <li>- Avaa ohjauspaneelin lukitus painamalla  painiketta 3 sekunnin ajan. Jos ohjauspaneelin lukitus ei aukea, käynnistä pumppu uudelleen</li> <li>- Irrota pumppu ja kytkä se paikalleen</li> <li>- Paina käynnistuspainiketta 2 sekuntia, jos ongelma jatkuu.</li> <li>- Saat lisätietoja ja apua sivustomme tukiosasta osoitteessa <a href="http://www.bestwaycorp.fi">www.bestwaycorp.fi</a></li> </ul>
Millaisia kemikaaleja tulee käyttää veden laadun kunnossapitoon?	Ota yhteyttä paikalliseen kemikaalien toimittajaasi saadaksesi tietoja kemikaalilylpidosta. Seuraa tarkasti kemikaalien valmistajan ohjeita	
Vesivuotoja pumpun ja altaan välisissä sovittimissa	<ul style="list-style-type: none"> <li>- Tiivisteet puuttuvat pumpun sovittimista</li> <li>- Tiivisteet eivät ole oikeassa asennossa</li> <li>- Tiivisteet ovat vaurioituneet</li> <li>- Sovittimia ei ole kiristetty oikein</li> </ul>	<ul style="list-style-type: none"> <li>- Aseta sulkutulpat altaan portteihin estämään vettä tulemasta ulos ja irrota pumppu. Tarkista, ovatko tiivisteet paikallaan.</li> <li>- Jos tiivisteet eivät ole oikeassa asennossa, avaa sijainti ja aseta tiivisteet oikeaan asentoon.</li> <li>- Vaurioituneet tiivisteet on korvattava uusilla. Saat lisätietoja ja apua sivustomme tukiosasta osoitteessa <a href="http://www.bestwaycorp.fi">www.bestwaycorp.fi</a>.</li> <li>- Jos tiivisteet ovat oikeassa asennossa, sovitimia ei ole kiristetty oikein. Yhdistä pumppu spa-altaaseen, kiristä sovitimet käsin ja poista sulkutulpat spa-altaan porteista. Jos huomaat vesivuotoja, kiristä sovitimia, kunnes vuoto loppuu.</li> </ul>

# VAIN WI-FI-YHTEYDELLÄ VARUSTETUT SPA-ALTAAT

Ongelmat	Mahdolliset syyt	Ratkaisut
Wi-Fi-asetukset eivät onnistuneet	Pumppu on yhdistetty väärään kaistaan	Jos reititin, johon pumppu on yhdistetty, on kaksikaistainen eikä muodosta yhteyttä 2,4 Ghz:n verkkoon, vaihda saman reitittimen toiselle kaistalle (2,4 Ghz) ja yritä yhdistää pumppu uudelleen. 5 Ghz:n verkkoja ei tueta.
	Spa-altaan pumppu on liian kaukana reitittimestä.	Tarkista matkapuhelimesta, onko täysi Wi-Fi-signaali käytössä. Jos puhelimen signaalin voimakkuus on liian alhainen, tarkista, missä voimakkuus on täysi, ja aseta allas tähän sijaintiin.
	Väärä verkkonimi asetettu	Aloita yhteyden muodostaminen uudelleen ja varmista, että verkon nimi on kirjoitettu oikein.
	Yhteyden aikana käytetty Wi-Fi-salasana on väärä	Aloita yhteyden muodostaminen uudelleen ja varmista, että salasana on oikein.
	Wi-Fi-signaalin vahvuus ei ole vakaa	1. Tarkista, että reititin toimii oikein. 2. Mene spa-altaan lähelle ja tarkista signaali puhelimesi. Jos signaalin voimakkuus vaihtelee, tarkista reitittimen tilanne. Jos signaalin voimakkuus on täynnä, liitä spa-allas verkkoon toistamalla toimenpide.
	Allaspumppu tai reitittimen lähellä on laite, joka aiheuttaa signaalin häiriötä	Wi-Fi-yhteys voi katketa sähkömagneettisen tai muun häiriön vuoksi. Pidä laite kaukana muista sähkölaitteista, jotka voivat aiheuttaa häiriötä.
	Puhelimesi ei ole yhdistetty Wi-Fi-verkkoon rekisteröinnin aikana.	Tarkista, onko matkapuhelin lentotilassa. Varmista, että lentotila ei ole käytössä, kun muodostat yhteyden Wi-Fi-verkkoon.
	Sovelluksen palaute	Katso kattavat ja päivitetty vianetsintäohjeet sovelluksen ohje-osiosta.

## Wi-Fi-LED-valon tila

Merkkivalo vilkkuu hitaasti	Odotetaan yhteyttä reitittimeen	Pumppu on valmis yhteyden muodostamiseen puhelimeesi
Merkkivalo palaa	Yhteys muodostettu reitittimeen	Pumppu on jo yhdistetty puhelimeesi
Merkkivalo vilkkuu nopeasti	WiFi-signaali on menetetty	Tarkista reitittimesi tila. Spa-allas on menettänyt Wi-Fi-signaalin.
Merkkivalo ei pala	Valo on viallinen / Wi-Fi-moduulissa on ongelma	Lisätietoja on verkkosivustollamme osoitteessa <a href="http://www.bestwaycorp.fi">www.bestwaycorp.fi</a> .

AIHEUTTAJAT	SYYT	RATKAISUT
<p>Veden virtausanturit toimivat ilman että suodatin- tai lämmityspainiketta on painettu.</p> 	<ol style="list-style-type: none"> <li>Veden virtausanturin liput eivät palanneet oikeaan asentoon.</li> <li>Veden virtausanturit ovat rikki.</li> </ol>	<ol style="list-style-type: none"> <li>Irrota tulppa varovasti, kopautu pumpun sivua varovasti, ja laita tulppa takaisin.</li> <li>Saat lisätietoja ja apua sivustomme tukiosasta osoitteessa <a href="http://www.bestwaycorp.fi">www.bestwaycorp.fi</a>.</li> </ol>
<p>Käynnistyksen jälkeen tai suodatuksen jätin lämmityksen aikana veden virtausanturit eivät havaitse virtausta.</p> 	<ol style="list-style-type: none"> <li>Olet unohtanut poistaa 2 sulkutulpaa altaan sisältä.</li> <li>Suodatinpatruunat ovat liikkeet.</li> <li>Aktivoi suodatin- tai lämmitysjärjestelmä ja aseta kätesi poistoputken eteen altaan sisällä varmistaaksesi, tunnetko veden virtaavan ulos.</li> <li>A. Jos vesi ei virtaa, vesipumppu on rikki.</li> <li>B. Vesi virtaa, mutta näytössä näkyy <b>ETP</b> hälytys.</li> <li>Suodattimen tukkeutuminen</li> <li>Taipuneet putket tai huono vedenvirtaus allasvuorauksen muoviletkuissa</li> <li>Roskasuodattimet ovat tukossa: kovan veden aiheuttama kalsiumin kerääntyminen voi tukkia roskasuodattimet.</li> <li>Käyttökelvottomat tiivisterenkaat Liitäntöjen tiivisterenkaat voivat vahingoittaa tai kulu.</li> </ol>	<ol style="list-style-type: none"> <li>Irrota 2 lukituskorkkia ennen lämmittämistä. Katso lisäohjeita käyttöoppaan asennusosasta.</li> <li>Poista suodatinsetin altaan sisältä, ja paina suodatin- tai lämmityspainiketta. Jos hälytystä ei tule, puhdista tai vaihda altaan sisälle asennetut suodatinpatruunat.</li> <li>Saat lisätietoja ja apua sivustomme tukiosasta osoitteessa <a href="http://www.bestwaycorp.fi">www.bestwaycorp.fi</a>.</li> <li>Puhdista suodatin ja tarkista se vaurioiden varalta. Aseta takaisin paikoilleen tai korvaa uudella (tarpeen mukaan). Saat lisätietoja ja apua sivustomme tukiosasta osoitteessa <a href="http://www.bestwaycorp.fi">www.bestwaycorp.fi</a>.</li> <li>Tarkista spa-altaan liitos nähdäkseen, ovatko putket taipuneet. Saat lisätietoja ja apua sivustomme tukiosasta osoitteessa <a href="http://www.bestwaycorp.fi">www.bestwaycorp.fi</a>.</li> <li>Tyhjennä spa ja aseta putket puutarhaletkulla asettamalla puutarhaletku putkien sisään. Tarkista, että kaikki roskat on saatu poistettua. Toista toimenpide spa-altaan sisä- ja ulkopuolelta. Poista vaikeasti irtoavat roskat hammasharjalla. Saat lisätietoja ja apua sivustomme tukiosasta osoitteessa <a href="http://www.bestwaycorp.fi">www.bestwaycorp.fi</a>.</li> <li>Tarkista liitosten sisälämät tiivisterenkaat vaurioiden varalta. Irrota liitokset ja poista tiivisterengas, jotta voit tarkistaa sen kunnon. Saat lisätietoja ja apua sivustomme tukiosasta osoitteessa <a href="http://www.bestwaycorp.fi">www.bestwaycorp.fi</a>.</li> </ol>
<p>Pumpun lämpömittarilukeman mukaan veden lämpötilä on alle 4 °C (40 °F).</p> 	<ol style="list-style-type: none"> <li>Veden lämpötilä on alle 4 °C (40 °F)</li> <li>Jos veden lämpötilä on yli 7 °C (44.6 °F), pumpun lämpömittari on rikki.</li> </ol>	<ol style="list-style-type: none"> <li>Allasta ei ole suunniteltu toimimaan, kun veden lämpötilä on alle 4 °C (40°F). Irrota pumpun virtajohto sähköpistokkeesta ja käynnistä pumppu uudelleen vasta, kun veden lämpötilä on 6 °C (43°F).</li> <li>Saat lisätietoja ja apua sivustomme tukiosasta osoitteessa <a href="http://www.bestwaycorp.fi">www.bestwaycorp.fi</a>.</li> </ol>
<p>Pumpun lämpömittari lukee veden lämpötiläksi yli 50 °C (122 °F).</p> 	<ol style="list-style-type: none"> <li>Veden lämpötilä on yli 50 °C (122 °F)</li> <li>Ympäristön lämpötilä on yli 40 °C (104 °F) tai spa-allas on alttiina suoralle auringonvalolle liian pitkän aikaa.</li> <li>Jos veden lämpötilä on alle 45 °C (113 °F), pumpun lämpömittari on rikki.</li> </ol>	<ol style="list-style-type: none"> <li>Allasta ei ole suunniteltu toimimaan, kun veden lämpötilä on yli 40 °C (104 °F). Irrota pumpun pistoke ja käynnistä pumppu uudelleen vasta, kun veden lämpötilä on 38 °C (100 °F) tai alempi. <b>TÄRKEÄÄ:</b> Ennen kuin käynnistät pumpun uudelleen, paina sen reset-painiketta.</li> <li>Irrota pistoke, irrota pumppu ja tyhjennä spa-allas. 15 minuutin jälkeen kiinnitä pumppu uudelleen, liitä pistoke ja käynnistä lämmitys uudelleen. Jos hälytys toistuu, siirrä spa-allas toiseen paikkaan, jossa ei ole suoraa auringonvaloa.</li> <li>Saat lisätietoja ja apua sivustomme tukiosasta osoitteessa <a href="http://www.bestwaycorp.fi">www.bestwaycorp.fi</a>.</li> </ol>
<p>Pumpun lämpömittarin liitoksissa on ongelmia.</p> 	<ol style="list-style-type: none"> <li>Pumpun lämpömittarin liittimet eivät toimi kunnolla.</li> <li>Pumpun lämpömittari on rikki.</li> </ol>	<p>Saat lisätietoja ja apua sivustomme tukiosasta osoitteessa <a href="http://www.bestwaycorp.fi">www.bestwaycorp.fi</a>.</p>
<p>Lämmönkatkaisu laukei.</p> 	<p>Manuaalisesti nollattu lämmönkatkaisu laukei.</p>	<ol style="list-style-type: none"> <li>Irrota pumpun virtajohto ja paina pumpun nollaspainiketta. Kytke sitten pumpun virtajohto takaisin.</li> <li>Mikäli hälytys vielä jatkuu, tarkasta RESET-painikkeen ohjeet käyttöoppaasta.</li> <li>Saat lisätietoja ja apua sivustomme tukiosasta osoitteessa <a href="http://www.bestwaycorp.fi">www.bestwaycorp.fi</a>.</li> </ol>
<p>Wi-Fi-moduulin yhteys epäonnistui.</p> 	<p>Wi-Fi-moduuli on vahingoittunut</p>	<p>Saat lisätietoja ja apua sivustomme tukiosasta osoitteessa <a href="http://www.bestwaycorp.fi">www.bestwaycorp.fi</a>. <b>HUOM.</b> Poista hälytys ja jatka spa-altaan käyttöä painamalla mitä painiketta tahansa.</p>
<p>Maadoitusyhteys epäonnistui.</p> 	<ol style="list-style-type: none"> <li>Kotisi maadoituksessa on ongelmia.</li> <li>Pumpussa on jokin ongelma.</li> </ol>	<p>Saat lisätietoja ja apua sivustomme tukiosasta osoitteessa <a href="http://www.bestwaycorp.fi">www.bestwaycorp.fi</a>.</p>





Bezoek het Bestway YouTubekanaal

## INHOUD

---

<b>BELANGRIJKE VEILIGHEIDSINSTRUCTIES</b>	pg 097
<b>PRE-SETUP</b>	pg 107
<b>INSTALLATIE</b>	pg 110
<b>DE SPA GEBRUIKEN</b>	pg 110
<b>ONDERHOUD</b>	pg 112
<b>DEMONTAGE EN OPSLAG</b>	pg 112
<b>PROBLEEMOPLOSSEN</b>	pg 113
<b>FOUTMELDINGEN</b>	pg 115

## BELANGRIJKE VEILIGHEIDSINSTRUCTIES

---

### LEES EN VOLG ALLE INSTRUCTIES.

Lees, begrijp en volg alle informatie in deze gebruikershandleiding zorgvuldig voordat u de spa opzet en gebruikt. Deze waarschuwingen, instructies en veiligheidsrichtlijnen behandelen enkele veelvoorkomende risico's van waterrecreatie, maar ze kunnen niet alle mogelijke risico's en gevaren dekken. Wees altijd voorzichtig en gebruik gezond verstand wanneer u gebruik maakt van enige wateractiviteit. Bewaar deze informatie voor toekomstig gebruik. Bovendien kan de volgende informatie verkregen worden afhankelijk van het spa type. Bewaar deze instructies op een veilige plaats. Indien er instructies ontbreken, neem dan contact op met de fabrikant of zoek ernaar op de website [www.bestwaycorp.com](http://www.bestwaycorp.com).

## **WAARSCHUWINGEN – VEILIGHEIDSINSTALLATIE**

- De spa moet worden gevoed via een scheidingstransformator of via een aardlekschakelaar (RCD) met een nominale reststroom van niet meer dan 30 mA.
- De spa moet worden gevoed door een geaarde stroombron.
- De stroombron op de muur van het gebouw moet meer dan 4 meter verwijderd zijn van het zwembad.
- De spa moet worden aangesloten op een geaard stopcontact met een netsnoer voorzien van een stekker en een PRCD met een uitschakelstroom van 10 mA.
- De spa mag alleen rechtstreeks worden aangesloten op een geaard stopcontact van de vaste bedrading.
- Het is noodzakelijk dat de stekker toegankelijk is na het opzetten van de spa.
- Elektrische installaties moeten de nationale bedradingsregels volgen, raadpleeg een gekwalificeerde elektricien bij enige vragen.
- Begraaf het snoer niet. Lokaliseer het snoer om schade door grasmaaiers, heggenscharen en andere apparatuur tot een minimum te beperken.

**LET OP:** Om gevaar door onbedoeld resetten van de thermische beveiliging te voorkomen, mag dit apparaat niet worden gevoed via een extern schakelapparaat, zoals een timer, of worden aangesloten op een circuit dat regelmatig wordt in- en uitgeschakeld.

- Lees de instructies voordat u het apparaat gebruikt en elke keer wanneer u het opzet.

## **WAARSCHUWINGEN - RISICO OP ELEKTRISCHE SCHOK OM ELEKTRISCHE SCHOKKEN TE VOORKOMEN, GEBRUIK DE SPA NIET WANNEER HET REGENT, DONDERT OF BLIKSEMT.**

- Gebruik geen verlengsnoer om het apparaat op de elektrische voeding aan te sluiten; zorg voor een goed geplaatst stopcontact.
- Sluit het apparaat niet aan of trek de stekker niet uit het stopcontact als uw hand nat is.
- Gebruik nooit een elektrisch apparaat in uw spa of wanneer uw lichaam nat is. Plaats nooit een elektrisch apparaat, zoals een lamp, telefoon, radio of televisie, binnen 2 meter van de spa.

- Zet de spa op, op minstens 2m van alle metalen oppervlakken.
- Geen enkel onderdeel van het apparaat mag tijdens gebruik boven het bad worden geplaatst.
- Onderdelen met delen die onder spanning staan, met uitzondering van onderdelen die geleverd worden met een extra lage veiligheidsspanning van niet meer dan 12V, mogen niet toegankelijk zijn voor een persoon in de spa; Onderdelen met elektrische componenten, met uitzondering van afstandsbedieningen, moeten zo geplaatst of bevestigd worden dat ze niet in de spa kunnen vallen.
- Voor elektrische veiligheid is er een PRCD in het netsnoer verwerkt. Als een stroomlekkage meer dan 10 mA wordt gedetecteerd, zal het apparaat de stroomtoevoer afsluiten. Trek in dat geval de stekker uit het stopcontact en stop onmiddellijk met het gebruik van de spa. Repareer het product niet zelf. Bezoek onze website [www.bestwaycorp.com](http://www.bestwaycorp.com) voor de nodige informatie.
- Als het netsnoer beschadigd is, moet het worden vervangen door de fabrikant, servicepunt of gelijkaardig gekwalificeerde personen om gevaar te voorkomen.
- Om het risico op elektrische schokken te verminderen, mag u geen verlengsnoer gebruiken om het apparaat op de elektrische voeding aan te sluiten; zorg voor een goed geplaatst stopcontact.

## **WAARSCHUWINGEN- OM HET RISICO OP LETSEL TE VERMINDEREN**

- Het water in een spa mag nooit hoger zijn dan 40°C (104°F). Een watertemperatuur tussen 38°C (100°F) en 40°C (104°F) wordt als veilig en comfortabel beschouwd voor een gezonde volwassene. Lagere watertemperaturen worden aanbevolen voor jonge kinderen en bij langer gebruik van de spa dan 10 minuten.
- Aangezien te hoge watertemperaturen een grote kans hebben om schade aan de foetus te veroorzaken tijdens de eerste maanden van de zwangerschap, moeten zwangere of mogelijk zwangere vrouwen de watertemperatuur van de spa beperken tot 38°C (100°F). Beperk het gebruik tot 10 minuten per keer.
- Als u het water te heet vindt, moet de gebruiker, alvorens een spa te betreden, de watertemperatuur meten met een

nauwkeurige thermometer. Als de watertemperatuur hoger is dan 45°C, stop dan met het gebruik van de spa totdat de temperatuur is gedaald tot onder de 40°C. Bij gebruik van een externe thermometer kan de temperatuur die op het bedieningspaneel wordt weergegeven, afwijken van de externe thermometer. Het verschil kan ongeveer 3 graden zijn. Deze situatie is normaal vanwege de verschillende locatie waar de twee instrumenten de temperatuur aflezen.

- Het gebruik van alcohol, drugs of medicijnen voor of tijdens het gebruik van de spa kan leiden tot bewusteloosheid met kans op verdrinking.
- Mensen met overgewicht of met een voorgeschiedenis van hartaandoeningen, lage of hoge bloeddruk, problemen met de bloedsomloop of diabetes moeten een arts raadplegen voordat ze een spa gebruiken.
- Mensen die medicijnen gebruiken, moeten een arts raadplegen voordat ze een spa gebruiken, omdat sommige medicijnen slaperigheid kunnen veroorzaken, terwijl andere medicijnen de hartslag, bloeddruk en bloedsomloop kunnen beïnvloeden.
- Voorkom te allen tijde om het hoofd onder water te houden.
- Vermijd het inslikken van het water van de spa.
- Houd er rekening mee dat het comfortabele temperatuurbereik tijdens gebruik lager kan zijn dan de maximale veilige temperatuur.
- Gebruik de spa nooit als de inlaat-/uitlaatleidingen gebroken zijn of ontbreken. Probeer nooit de inlaat-/uitlaatleidingen te vervangen. Bezoek onze website [www.bestwaycorp.com](http://www.bestwaycorp.com) voor de nodige informatie.
- Giet nooit water met een temperatuur hoger dan 40°C (104°F) rechtstreeks in de spa.
- Gebruik de spa niet alleen.
- Mensen met besmettelijke ziekten mogen geen spa's gebruiken.
- Gebruik de spa niet onmiddellijk na een zware inspanning.
- Verlaat de spa onmiddellijk als u zich ongemakkelijk of slaperig voelt.
- Betreed en verlaat de spa altijd langzaam en voorzichtig. Natte oppervlakken zijn glad.
- De pomp moet voor elk gebruik worden getest. Om te testen, volg de instructies van de pomp.
- Houd de stekker altijd droog, insteken met natte stekker is

absoluut verboden.

- Haal altijd de stekker uit het stopcontact:
  - Voor reiniging of ander onderhoud.
  - Als u het onbeheerd achterlaat op vakantie.
- Draag nooit contactlenzen in uw spa.

**GEVAAR** - Verwondingsgevaar. De aanzuigfittings in deze spa zijn afgestemd op de specifieke waterstroom die door de pomp wordt gecreëerd. Mocht het nodig zijn om de aanzuigfittings of de pomp te vervangen, zorg er dan voor dat de stroomsnelheden compatibel zijn. Gebruik de spa nooit als de aanzuigfittings kapot zijn of ontbreken.

Vervang een aanzuigfitting nooit door een fitting met een lager debiet dan aangegeven op de originele aanzuigfitting.

**LET OP:** Nadat u uw spa 3-5 jaar hebt gebruikt, moeten de belangrijkste onderdelen, zoals het verwarmingselement, de ventilatormotor en de terugslagkleppen, worden gecontroleerd door een professionele elektricien om de veiligheid en prestaties van de spa te garanderen. Als de elektricien problemen constateert tijdens de inspectie, bezoek dan onze website [www.bestwaycorp.com](http://www.bestwaycorp.com) voor de nodige informatie.

## **WAARSCHUWINGEN – VEILIGHEID VOOR NIET-ZWEMMERS**

- Voortdurend, actief en waakzaam toezicht door een competente volwassene is te allen tijde vereist voor zwakke zwemmers en niet-zwemmers, vooral in fitnessspa's (onthoud dat kinderen jonger dan vijf jaar het grootste risico lopen om te verdrinken).
- Wijs een competente volwassene aan om toezicht te houden op de spa telkens wanneer deze wordt gebruikt.
- Zwakke zwemmers of niet-zwemmers moeten persoonlijke beschermingsmiddelen dragen, vooral bij gebruik van een fitnessspa.
- Als de spa niet in gebruik is of er geen toezicht is, verwijder dan al het speelgoed uit de spa en de omgeving rond de spa om te voorkomen dat kinderen naar de spa gaan.

## **WAARSCHUWINGEN – VEILIGHEIDSVoorzieningen EN UTRUSTING**

- Er moet een veiligheidsafdekking of ander veiligheidsapparaat worden gebruikt, of alle deuren en

ramen (indien van toepassing) moeten worden beveiligd om onbevoegde toegang tot de spa te voorkomen.

- Barrières, afdekkingen, alarmen of soortgelijke veiligheidsvoorzieningen zijn nuttige hulpmiddelen, maar ze zijn geen vervanging voor continu en competent toezicht van volwassenen.
- Het wordt aanbevolen om reddingsuitrusting (bijv. een ringboei) bij de spa te bewaren (indien van toepassing).
- Houd een werkende telefoon en een lijst met noodnummers in de buurt van de spa.
- Het wordt aanbevolen om experts en/of lokale autoriteiten te raadplegen om lokale of nationale wetten/regelgevingen met betrekking tot kinderveilige omheiningen, veiligheidsbarrières, verlichting en andere veiligheidsvereisten toe te passen.

## **WAARSCHUWINGEN – VEILIG GEBRUIK VAN DE SPA**

- Moedig alle gebruikers, vooral kinderen, aan om te leren zwemmen.
- Leer eerste hulp ondersteuning (cardiopulmonale reanimatie - CPR) en vernieuw deze kennis regelmatig. Dit kan een levensreddend verschil maken in geval van nood.
- Vertel alle spa-gebruikers, inclusief kinderen, wat ze moeten doen in geval van nood.
- Duik nooit in ondiep water. Dit kan leiden tot ernstig letsel of een sterfgeval.
- Gebruik de spa niet wanneer u alcohol of medicijnen gebruikt die het vermogen van de badgasten om de spa veilig te gebruiken, kunnen aantasten.
- Wanneer afdekkingen worden gebruikt, verwijder deze dan volledig van het wateroppervlak alvorens u de spa betreedt.
- Bescherm spa-gebruikers tegen water gerelateerde ziekten door hen te adviseren het water te behandelen en goede hygiëne in acht te nemen. Raadpleeg de richtlijnen voor waterbehandeling in de gebruikershandleiding.
- Bewaar chemicaliën buiten het bereik van kinderen.
- Gebruik de borden op de spa of binnen 2 meter van de spa op een goed zichtbare plaats.
- Verwijderbare ladders moeten, indien verwijderd, veilig worden opgeborgen waar kinderen er niet op kunnen klimmen.
- Dit apparaat kan worden gebruikt door kinderen van 8 jaar

en ouder en personen met verminderde fysieke, zintuiglijke of mentale mogelijkheden of gebrek aan ervaring en kennis, indien ze onder toezicht staan of instructies hebben gekregen over het veilige gebruik van het apparaat en de mogelijke gevaren ervan begrijpen. Kinderen mogen niet met het apparaat spelen.

- Water trekt kinderen aan; bevestig altijd een afdekking na elk gebruik.

**GEVAAR** - Risico op onopzettelijke verdrinking (vooral kinderen jonger dan 5 jaar). Voorzichtigheid is geboden om onbevoegde toegang tot de spa door kinderen te voorkomen. Dit kan worden bereikt door een volwassene die de toegangsmiddelen beveiligd of een veiligheidsvoorziening voor de spa installeert. Om ongelukken tijdens het gebruik van de spa te voorkomen, moet u ervoor zorgen dat kinderen onder constant toezicht van een volwassene staan.

## **WAARSCHUWINGEN - VEILIG WATERONDERHOUD EN CHEMISCH GEBRUIK**

- Voeg nooit water toe aan chemicaliën. Voeg altijd chemicaliën toe aan water om sterke dampen of gewelddadige reacties te voorkomen die kunnen leiden tot gevaarlijke chemische spray.
- Raadpleeg de sectie "ONDERHOUD" voor informatie over reiniging, onderhoud van water en afvoer van water.
- Gebruik de spa niet tijdens chemisch onderhoud.
- Handmatige dosering van chemicaliën mag niet worden uitgevoerd terwijl er badgasten in de spa aanwezig zijn.
- Raadpleeg uw plaatselijke overheid voor watervoorschriften met betrekking tot gemakkelijke watertoevoer voor het vullen van de spa.

## **WAARSCHUWINGEN - VEILIGE INSTALLATIE EN OPSLAG**

- We raden ten zeerste aan om de spa niet op te zetten en op te blazen als de omgevingstemperatuur lager is dan 15°C (59°F). We raden aan om de spa binnen op te blazen en vervolgens buiten verder op te bouwen. Als de buitentemperatuur lager is dan 6°C (42,8°F), moet de verw warmer altijd aan staan. In deze modus kan het Freeze Shield™ systeem de interne temperatuur tussen 6°C (42,8°F) en 10°C (50°F) houden om schade te voorkomen,

zoals bevriezing van water in de leidingen of het circulatiesysteem.

**LET OP:** Als er alarmen op de spa verschijnen, werkt het Freeze Shield™ systeem niet meer. Zorg ervoor dat u de status van uw spa controleert als de buitentemperatuur lager is dan 6°C (42,8°F). In geval van langdurige afwezigheid van huis wanneer er een risico bestaat dat de temperatuur onder de 6°C (42,8°F) daalt, raden we ten zeerste aan om de spa te demonteren en op te slaan volgens de opslagprocedure.

- Wanneer het apparaat lange tijd niet wordt gebruikt, zoals in de winter, moet de spa- of zwembadset worden gedemonteerd en binnen worden opgeslagen.
- Plaats de spa niet op een glad oppervlak en zorg ervoor dat het oppervlak vóór installatie vrij is van scherpe voorwerpen.
- Om schade aan de pomp te voorkomen, mag de spa nooit worden gebruikt tenzij de spa is gevuld met water.
- Gebruik om veiligheidsredenen alleen de accessoires die zijn geleverd of goedgekeurd door de fabrikant van de spa.
- Raadpleeg de volgende paragraaf van de handleiding voor informatie over de installatie.
- Telkens wanneer de spa wordt geleegd, moet het filter worden gereinigd (en indien van toepassing leeggemaakt/gedroogd).
- Controleer de apparatuur voor gebruik. Indien er enige beschadigde of vermiste onderdelen zijn, stel dan Bestway op de hoogte via het in deze handleiding vermelde klantenserviceadres. Controleer of de onderdelen van de apparatuur overeenkomen met de modellen die u van plan was te kopen.
- Dit product is niet bedoeld voor commercieel gebruik.
- Houd de afdekking er altijd op om warmteverlies tot een minimum te beperken tijdens het verwarmen van de spa tussen gebruik in (maar niet tijdens gebruik). Zorg ervoor dat de afdekking stevig vastzit, volgens de instructies om de isolatie te maximaliseren. Het wordt aanbevolen om de afdekking, wanneer deze niet in gebruik is, van de grond te houden om haar netheid te behouden (met name het oppervlak in de buurt van het wateroppervlak van de spa). De afdekking moet op een geschikte plaats worden bewaard, waar deze niet kan worden beschadigd of schade kan veroorzaken.



- Controleer de ingestelde watertemperatuur en overweeg deze te verlagen voor de tijden dat de spa normaal gesproken niet in gebruik is.
- Overweeg, afhankelijk van de externe omstandigheden, om de verwarming helemaal uit te zetten als u de spa voor een langere periode niet gebruikt (waar de spa deze optie biedt, maar nog steeds resterende desinfectie-/pH-waarden behoudt).
- Het wordt aanbevolen om een isolerend grondzeil onder de spa te gebruiken om warmteverlies via de bodem van de spa te minimaliseren.
- Zorg voor schone filters om de juiste werkomstandigheden voor de pomp te behouden en onnodige vervanging en opnieuw verwarmen van water te voorkomen.
- Houd de spa uit de buurt van de ruimte om geluidsoverlast tot een minimum te beperken.
- Plaats de afdekking niet op de grond of een ander vuil oppervlak als deze niet op de spa is geplaatst.
- Wanneer de spa wordt gebruikt, moet de afdekking in een schone, droge ruimte worden geplaatst, anders kan deze vuil en bacteriën opnemen. Het mag niet op houten tafels of houten terrasplanken worden gelegd vanwege het risico op verbleking van het hout. Een afdekkinglifter of soortgelijk apparaat is handig om ervoor te zorgen dat de afdekking niet in contact komt met de grond. Dit wordt sterk aanbevolen voor spa's in verhuuromgevingen.
- Het wordt aanbevolen om een gekwalificeerde aannemer of een bouwkundig ingenieur te vragen om te controleren of het ondersteuningsmateriaal sterk genoeg is om de maximale ontwerpbelasting van de spa, het water en de gebruikers te dragen. Lees de informatie over het gevulde gewicht op de verpakking.

## **WAARSCHUWINGEN – ALLEEN VOOR SPA UITGERUST MET Wi-Fi**

- Zender werkfrequentie: 2412 ~ 2472 MHz;
- Zender maximaal uitgangsvermogen: 19dBm

## **WAARSCHUWINGEN – PRC**

- Voordat u de stekker in een stopcontact steekt, moet u ervoor zorgen dat de stroomsnelheid van het stopcontact geschikt is voor de pomp.

- Het gebruik van een verlengsnoer of multi-stekkeradapter met de verwarming kan ertoe leiden dat de stekker oververhit raakt, wat schade aan de apparatuur en omliggende items kan veroorzaken. De spa is een elektrisch apparaat van klasse I en moet rechtstreeks worden aangesloten op een geaard stopcontact. Het wordt aanbevolen om alleen een stopcontact te gebruiken dat bestand is tegen vocht en geschikt is voor hoge stroombelasting. Controleer de stekker en het stopcontact regelmatig op tekenen van schade voordat u de spa gebruikt – gebruik de spa niet als de stekker of het stopcontact beschadigd is. Als u niet zeker bent van de kwaliteit van de elektrische voeding, raadpleeg dan een gekwalificeerde elektricien alvorens gebruik.
- De PRCD stekker moet voor elk gebruik worden getest om het risico op elektrische schokken te voorkomen.
- Gebruik de pomp niet als deze test mislukt. Ga voor hulp naar het ondersteuningsgedeelte op onze website, [www.bestwaycorp.com](http://www.bestwaycorp.com).

## BEWAAR DEZE INSTRUCTIES

### WEGDOEN



Elektrische producten mogen niet met het huisvuil worden weggegooid. Gelieve te recyclen waar faciliteiten aanwezig zijn. Neem contact op met uw plaatselijke overheid of winkelier voor recycling advies.

**Bedankt dat U voor Bestway hebt gekozen !**

**BE/NL**

Ontvang onmiddellijk **gratis** de garantieverlenging voor uw aankoop !  
 Registreer uw product binnen de 30 dagen na de aankoopdatum en wij geven u  
 6 maanden gratis garantieverlenging.

Bezoek **WWW.REGISTREERBESTWAY.BE** en registreer direct uw product !  
 De territoriale uitbreiding van deze aanvullende garantie betreft de volgende landen :  
 België, Luxemburg, Italië, Frankrijk, Duitsland en Spanje.

## PRE-SETUP

---

### CHECK LIST

Om de op de verpakking gedrukte onderdelen te controleren, moet u controleren of de onderdelen van het apparaat overeenkomen met het model dat u van plan was te kopen. In het geval van beschadigde of ontbrekende onderdelen op het moment van aankoop; bezoek dan onze website [bestwaycorp.com/support](http://bestwaycorp.com/support).

### KIES DE JUISTE LOCATIE

Binnen en buiten & bovengronds & draagbare bedrading & draagbare spa.

#### **Alleen Voor Spa's Uitgerust Met Wi-Fi:**

Om de juiste locatie te kiezen voor de spa uitgerust met Wi-Fi, lees de Spa Wi-Fi instructiefolder die in het pakket zit en de volgende instructies.

#### **Voor Alle Spas:**

Het oppervlak dat is gekozen om het zwembad te installeren, moet voldoen aan de volgende technische kenmerken.

- Vanwege het gecombineerde gewicht van het water in de spa en de gebruikers, is het uiterst belangrijk dat het gekozen oppervlak om de spa op te zetten in staat is om het totale gewicht gelijkmatig te dragen gedurende de gehele tijd dat de spa is opgezet.
- Voor zowel binnen- als buiteninstallaties moet een adequaat afvoersysteem worden voorzien om overloopwater op te vangen. Tijdens het vullen, aftappen of tijdens gebruik kan er water uit de spa stromen.
- De ondergrond moet vlak en glad zijn. Als het oppervlak schuin of oneffen is, kan dit een onevenwichtige belasting van de structuur van de spa veroorzaken. Deze situatie kan de lasnaad beschadigen.
- Het geselecteerde oppervlak moet vrij zijn van elk type object. Door het gewicht van het water kan elk voorwerp onder de spa de bodem van de spa beschadigen of perforeren.
- De geselecteerde locatie mag geen bovengrondse hooptenspanningslijnen of bomen hebben. Zorg ervoor dat de locatie geen ondergrondse leidingen of kabels van welke aard dan ook bevat.
- De geselecteerde positie moet ver van de ingang van het huis zijn. Plaats geen apparatuur of ander meubilair rond de

spa. Het water dat tijdens het gebruik of door een defect product uit de spa komt, kan het meubilair in huis of rond het zwembad beschadigen.

- Installeer de spa niet op tapijt of ander vloermateriaal (bijv. onbehandeld kurk, hout of andere poreuze materialen) die vocht en bacteriën bevorderen of vasthouden, of die kunnen worden aangetast door chemicaliën voor waterbehandeling die in de spa worden gebruikt.
- Raadpleeg uw plaatselijke overheidsinstantie voor installatievoorschriften.

**Aanbevolen Oppervlakten:** gras, grond, beton en alle andere oppervlakken die voldoen aan de bovenstaande voorwaarden.

**Niet Aanbevolen Oppervlakten:** modder, zand, grind, terras, balkon, oprit, zachte/losse grond of andere ondergrond die niet aan bovenstaande voorwaarden voldoet.

**Binnenshuis Opzetten:**

**Houd rekening met speciale vereisten als u de spa binnenshuis installeert.**

- Vochtigheid is een natuurlijk neveneffect bij Lay-Z-Spa installatie. Bepaal de effecten van vocht in de lucht op blootgesteld hout, papier, enz. op de voorgestelde locatie. Om deze effecten tot een minimum te beperken, wordt sterk aanbevolen om de geselecteerde ruimte voldoende te ventileren. Raadpleeg een deskundige om te bepalen of er meer ventilatie nodig is.
- Houd regelmatig geschikte luchtbehandeling in de binnenlocatie (ventilatie en ontvochtiging) om de veiligheid en het comfort van de gebruikers te behouden.
- Leeg de spa voordat u deze van de binnenlocatie of het gebouw verwijdert.

**Buitenshuis Opzetten:**

- Het geselecteerde oppervlak moet vrij zijn van agressieve planten en onkruidsoorten. Die soorten sterke vegetatie kunnen door de voering groeien en water- of luchtlekkage veroorzaken. Het gras of andere vegetatie die geur- of slijmvorming kan veroorzaken, moet van de opstellingsplaats worden verwijderd.
  - Laat het oppervlak van de spa niet voor langere tijd aan direct zonlicht bloot. We raden aan om de spa te beschermen tegen direct zonlicht door een afdekking wanneer deze niet in gebruik is.
- Volg de belangrijke instructies hierboven om het juiste

oppervlak en locatie te kiezen om uw spa op te zetten. Beschadigde onderdelen van de spa, vanwege het feit dat het opsteloppervlak en de locatie niet overeenkomen met de instructies, zullen niet worden beschouwd als fabricagefouten en zullen geen gebruik maken van de garantie en eventuele serviceclaims. Het is de verantwoordelijkheid van de eigenaar om ervoor te zorgen dat de locatie te allen tijde aan de vereisten voldoet.

- Raadpleeg uw plaatselijke professionele installateurs voor omgevingscondities, zoals grondwater en vorstgevaar.
- Het is aanbevolen om de spa te beschermen tegen direct zonlicht met behulp van een afdekking wanneer deze niet in gebruik is.

## **SPA VERWARMING EQUIPOTENTILE VERBINDINGSAANSLUITING**

- Het wordt aanbevolen om een gekwalificeerde elektricien de pomp te laten aansluiten op een potentiaalvereffeningsaansluiting met behulp van een volledige koperen geleider van minimaal 2,5 mm<sup>2</sup>.

## **VERWARMING RESET**

- Wanneer u de Lay-Z-Spa voor de eerste keer gebruikt of na een lange periode van inactiviteit, zorg er dan voor dat u met een klein en dun voorwerp op de resetknop op de pomp drukt.
- Als de temperatuur op het bedieningspaneel (of de watertemperatuur) gedurende 4-5 uur na activering van het verwarmingssysteem niet is veranderd, gebruik dan een dun voorwerp om op de RESET KNOP te drukken en start het verwarmingssysteem opnieuw.
- Als de Lay-Z-Spa in direct zonlicht staat en de buitentemperatuur hoger is dan 35°C, bestaat het risico dat het verwarmingssysteem niet werkt en op het display de alarmcode E08 wordt weergegeven. Wacht onder deze omstandigheden tot een koelere tijd van de dag voordat u met een dun voorwerp op de RESET KNOP drukt en het verwarmingssysteem opnieuw start. Als de spa in dezelfde positie blijft, kan het alarm E08 opnieuw verschijnen. Volg in dat geval dezelfde procedure.

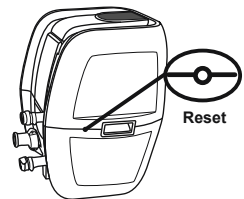

# INSTALLATIE

Volg voor de installatie instructies of tekeningen die op de verpakking zijn afgedrukt. Tekeningen zijn alleen ter illustratie. Ze geven mogelijk niet het werkelijke product weer. Niet op schaal.

## AANBEVELINGEN TIJDENS DE INSTALLATIE

- Houd de spa uit de buurt van de rustruimte om geluidsoverlast tot een minimum te beperken.
- Houd ten minste 1 m vrije ruimte rond de spa.
- We raden af om zeewater te gebruiken om het zwembad te vullen. Zeewater kan door de hoge zoutconcentratie de interne metalen onderdelen aantasten.
- Het filtersysteem van de spa is ontworpen om alleen met de filterpatroon te worden gebruikt. Elk ander onderdeel dat in de filterset wordt toegevoegd, kan schade aan het filtersysteem van de spa veroorzaken. Dit wordt niet gedekt door de klantenservice.

## INFLATIE INFORMATIE:

### Alleen Voor Opblaasbare Spa Voering of Afdekking:

- Bij het opblazen zult u merken dat er lucht wordt verdreven uit het gebied waar de luchtslang op de pomp is aangesloten, dit is normaal voor technische vereisten.
- Bedek de gaten aan de onderkant van de opblaas slang niet. Dit zal de voering te veel opblazen en de structuur beschadigen.
- Gebruik geen luchtcompressor om de spa op te blazen.
- Sleep het zwembad niet over een ruwe ondergrond, aangezien dit de bekleding van de spa kan beschadigen. Inflatietijd enkel als referentie.

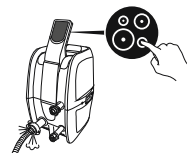

## HANDPOMP DRUKMETER

### Enkel Voor Drop Stitch Spa:

- De luchtdrukmeter van de handpomp toont alleen de luchtdruk hoger dan 5 psi, wat normaal is. Wanneer de luchtdruk in het product lager is dan 5 psi, zal de luchtdrukmeter geen waarde weergeven.

## LUCHTKLEP CHECK

### Enkel Voor Drop Stitch Spa:

- Als de luchtklep los zit, gebruik dan de meegeleverde sleutel om de luchtklep vast te zetten volgens deze stappen: Houd met één hand de achterkant van de luchtklep vast aan de binnenkant van de wand van de spa en draai de sleutel met de klok mee.
- Pas de aansluiting van de luchtklep niet aan wanneer de spa in gebruik is.

# DE SPA GEBRUIKEN

## CONTROLE PANEEL

AIRJET



AIRJET MET WI-FI





**VERGRENDELEN/ONTGRENDELEN KNOP:** De pomp heeft een automatische vergrendeling van 5 minuten, dit lampje zal gaan branden. Om de pomp te vergrendelen of ontgrendelen, houdt u de vergrendel-/ontgrendelknop 3 seconden ingedrukt.





**ENERGIEBESPARENDE TIMER KNOP:** Ontworpen om energieverstopping te voorkomen door de tijd en duur van de verwarmingscyclus voor de spa in te stellen. Volg deze stappen om de ENERGIEBESPARENDE functie te activeren.

Druk op de  knop en de  LED begint te fllikkeren.



Druk op de  of  knop om de verwarmingsduur aan te passen (van 1-999 uur).

Druk nogmaals op de  knop om de verwarmingsduur te bevestigen.

Na het instellen van de verwarmingsduur, zal de  LED beginnen te knipperen.

Druk op de  of  knop om de tijd in te stellen (van 0-999 uur). Deze instelling definieert de wachttijden voordat de verwarmingsfunctie wordt geactiveerd. Als de timer is ingesteld op 0 uur, wordt het verwarmingsstelsel onmiddellijk geactiveerd.



Druk opnieuw op de  knop of raak gewoon niets aan gedurende 10 seconden om de instelling te bevestigen. De  LED brandt constant en het aftellen naar activering van de verwarming zal beginnen. Het scherm knippert afwisselend de huidige temperatuur en tijd.

De timerinstellingen wijzigen: Druk op de  knop en gebruik de  of  knop om te wijzigen.

De instelling annuleren: Druk op de  knop voor 2 seconden.

Wanneer de energiebesparende functie is geactiveerd, kunnen alle andere functies (massage, filtratie) behalve de verwarming worden gebruikt. De ENERGIEBESPARENDE functie is geen automatische functie: na één volledige cyclus (wachttijd plus verwarmingsfunctie) moet deze functie opnieuw worden ingesteld.



**VERWARMINGSKNOP:** Druk op de  knop om het verwarmingsstelsel te activeren. Wanneer het licht van de  knop rood is, is het verwarmingsstelsel geactiveerd. Als het lampje groen is, heeft het water de ingestelde temperatuur bereikt.

Als het verwarmingsstelsel is geactiveerd, start het filtersysteem automatisch. Nadat het verwarmingsstelsel is uitgeschakeld, blijft het filtersysteem werken.



**MASSAGE SYSTEEM KNOP:** Druk op de  knop om het massagesysteem te activeren, dat een automatische uitschakelfunctie van 30 minuten heeft. Het lampje van de knop wordt rood bij activering.

Gebruik het massagesysteem niet wanneer de afdekking is bevestigd, er kan zich lucht ophopen in de spa en onherstelbare schade aan de hoes veroorzaken.

Warmte- en massagesysteem kunnen tegelijkertijd worden geactiveerd.

## ALLEEN VOOR SPA UITGERUST MET WI-FI

**REGELGEVING MASSAGE MET 2 NIVEAUS:** Druk eenmaal voor een massage met volledige kracht, druk nogmaals om te stoppen, druk nogmaals voor een lagere kracht voor de massage en druk nogmaals om uit te schakelen. Zorg er bij het opblazen van de voering voor dat de massagefunctie op vol vermogen draait.



**TEMPERATUUR INSTELKNOPPEN:** Wanneer u op de of knop drukt, zal het display beginnen met fllikkeren en toont deze de ingestelde temperatuur voor 3 seconden. Daarna zal het weer de werkelijke watertemperatuur weergeven. Als het knippert, kunt u de temperatuur aanpassen met de of knop.



De standaardtemperatuur is 35 °C (95 °F).  
Temperatuuraanpassing varieert van 20°C (68°F) tot 40°C (104°F).



**AAN / UIT KNOP:** Houd na het activeren van de PRCD de knop 2 seconden ingedrukt. De knop wordt groen en het bedieningspaneel is geactiveerd. Houd de knop voor 2 seconden ingedrukt om alle geactiveerde functies uit te schakelen.



**CELSIUS/FAHRENHEIT SCHAKELAAR:** De temperatuur kan worden weergegeven in Fahrenheit of Celsius.



**WATERFILTER KNOP:** De knop zet de filterpomp aan en uit. De knop wordt rood wanneer deze geactiveerd is.



**ALLEEN VOOR SPA UITGERUST MET WI-FI**  
**WI-FI ACTIVATIE:** Lees voor de Wi-Fi bedieningsinstructies de Wi-Fi instructiefolder van de spa die in het pakket is meegeleverd.

#### Het tarief van de WATERVERWARMER kan veranderen in de onderstaande voorwaarden:

- Wanneer de buitentemperatuur lager is dan 15°C (59°F).
- Als de afdekking niet op zijn plaats zit. Houd de afdekking er altijd op als de spa niet in gebruik is; het voorkomt dat stof het water verontreinigt en minimaliseert warmteverlies.
- De watertemperatuur die op het display wordt weergegeven, is mogelijk niet correct als het filtersysteem niet is geactiveerd. Laat het filtersysteem minimaal een minuut draaien om de juiste watertemperatuur op het display af te lezen.
- De watertemperatuur zoals getest door een externe thermometer kan tot ongeveer 2°C afwijken van de temperatuur zoals weergegeven op het paneel van de spa.).

## WINTER GEBRUIKSINSTRUCTIES



Het is belangrijk om deze suggesties op te volgen als u de spa tijdens de winterperiode opzet. Dit voorkomt schade aan de verwarmers en het materiaal van de voering, waardoor de levensduur van uw product drastisch wordt verlengd.

- Als de buitentemperatuur lager is dan 10°C (50°F), bewaar de verpakking dan binnen waar de temperatuur hoger is dan 15°C (59°F), om schade aan de voering te voorkomen. Dit maakt de voering flexibeler en gemakkelijker op te zetten.
- Open de verpakking en blaas de voering op met behulp van de verwarming in een ruimte waar de temperatuur hoger is dan 15°C (59°F).
- Plaats de voering buiten in de gewenste positie, sluit vervolgens de verwarming aan en vul met water. De watertemperatuur om de spa te vullen, moet hoger zijn dan 6°C (42,8°F), anders zal het E03 alarm verschijnen wanneer u de verwarming aanzet.
- U kunt de spa in de winter aan laten staan als de temperatuur lager is dan 6°C (42,8°F). Het Freeze Shield™ systeem houdt de watertemperatuur automatisch tussen 6°C (42,8°F) en 10°C (50°F) en voorkomt dat het water bevriest.
- Als de watertemperatuur lager is dan 6°C (42,8°F), moet de spaverwarming altijd aan staan. In deze modus kan het Freeze Shield™ systeem de interne temperatuur tussen 6°C (42,8°F) en 10°C (50°F) houden om schade te voorkomen, zoals bevroren van water in de leidingen of het circulatiesysteem.
- Als enig alarm op het display verschijnt, werkt het Freeze Shield™ systeem niet. Zorg ervoor dat u de status van uw spa controleert als de buitentemperatuur lager is dan 6°C (42,8°F). In geval van langdurige afwezigheid van huis wanneer er een risico bestaat dat de temperatuur onder de 6°C (42,8°F) daalt, raden we ten zeerste aan om de spa te demonteer en op te slaan volgens de opslagprocedure.
- Eventuele schade als gevolg van het gebruik van de spa in deze omstandigheden is de verantwoordelijkheid van de klant. Gebruik de spa niet bij een omgevingstemperatuur van -10°C (14°F).

#### VERWARMINGSTIJD

- Om 40°C (104°F) te bereiken, is de vereiste verwarmingsduur gebaseerd op de watertemperatuur wanneer u start en de omgevingstemperatuur, de onderstaande gegevens zijn puur ter referentie. Om de huidige watertemperatuur weer te geven, laat u het filtersysteem minimaal een minuut werken.

Omgevingstemperatuur	Water Temperatuur	Stel temperatuur in	Verwarmingsduur
10°C (50°F)	10°C (50°F)	40°C (104°F)	16-24u
15°C (59°F)	15°C (59°F)	40°C (104°F)	12-20u
20°C (68°F)	20°C (68°F)	40°C (104°F)	10-18u
25°C (77°F)	25°C (77°F)	40°C (104°F)	8-12u
30°C (86°F)	30°C (86°F)	40°C (104°F)	5-8u

- Zorg ervoor dat u de spa afdekt met de afdekking wanneer de verwarmingsfunctie is geactiveerd. Als u de spa onbedekt laat, neemt de benodigde verwarmingstijd toe. Als de spa met water is opgezet, mag u de verwarming niet uitschakelen als de temperatuur lager is dan 6°C (42,8°F).



## SPECIFICATIE SPA VERWARMING

Vermogensnelheid	Massage Buis Vermogen	Vermogen warmte-element	Waterpomp Vermogen
220-240V AC, 50/60Hz, eenfase 2.050W bij 20°C	800W	2.000W at 20°C	50W

# ONDERHOUD

**LET OP:** U moet ervoor zorgen dat de pomp is losgekoppeld voordat u met het onderhoud van de spa begint om het risico op letsel of overlijden te voorkomen.

## VOERING

- Het is normaal dat het lijkt alsof uw voering licht verliest. Veranderingen in de omgevingstemperatuur kunnen de interne luchtdruk in de voering veranderen.
- Om te voorkomen dat er water uit de leidingen komt wanneer u de pomp van de voering losmaakt, moet u de luchtleiding blokkeren door de dop erop te schroeven en de stoppen op de vuilschermen te installeren.

## AFDEKKING

- De afdekking moet regelmatig van binnen en van buiten worden schoongemaakt met een zacht reinigingsmiddel voor het PVC-materiaal.

## FILTERPATROON

- Controleer en reinig uw filterpatroon elke dag om de prestaties van het filtersysteem te optimaliseren.
- We raden aan om uw filterpatroon wekelijks te vervangen of als het filterpatroon na het wassen vuil en verkleurd blijft.

## WATER

- Veel verontreinigende stoffen in het water zetten zich af op oppervlakken onder de waterlijn. Deze verontreinigende stoffen kunnen de groei van bacteriën, algen of schimmels veroorzaken. Het wordt aanbevolen om spa's zo vaak als nodig te reinigen. Na verloop van tijd kunnen zich hardnekkige vlekken of biofilm ontwikkelen op de toegankelijke oppervlakken onder de waterlijn of kunnen ook hoge concentraties zouten of ongewenste bijproducten van de reactie optreden. Afhankelijk van de hygienische staat, reinheid, zichtbaarheid, geur, vuil en vlekken, wordt aanbevolen om het water volledig te vervensen en de spa te reinigen/desinfecteren. Bij het legen van de spa moeten de voorschriften en de instructies voor het afappen van het water in acht worden genomen.
- Het is noodzakelijk om het water van uw spa schoon en chemisch uitgebalanceerd te houden. Simpelweg de filterpatroon reinigen is niet voldoende voor goed onderhoud, we raden aan om zwembadchemicaliën te gebruiken om de waterchemie te behouden en chloor- of bromo-tabletten (gebruik geen korrels) met de chemicaliëndispenser.
  - De waterkwaliteit is direct gerelateerd aan de gebruiksfrequentie, het aantal gebruikers en het algehele onderhoud van de spa. Het water moet om de 3 dagen worden verven als er geen chemische behandeling afkomstig met water wordt uitgevoerd. Het wordt sterk aanbevolen om kraanwater te gebruiken voor het vullen van de spa om de invloed van ongewenste inhoud, zoals mineralen, te minimaliseren.
  - We raden u aan een douche te nemen voordat u uw Lay-Z-Spa gebruikt, omdat cosmetische producten, lotions en andere resten op de huid de waterkwaliteit snel kunnen aantasten.
  - Gooi chemische producten niet direct in het water; de chemische stof zet zich af op de bodem van de spa en beschadigt het materiaal en verkleurt het PVC.

### Chemische tabletten (niet inbegrepen):

- Verwijder de chemicaliëndispenser uit de spa wanneer de spa in gebruik is.
- Gebruik na het uitvoeren van chemisch onderhoud en voordat u de spa gaat gebruiken een testkit (niet meegeleverd) om de chemische samenstelling van het water te testen. We raden aan om de chemische balans van het water als volgt te handhaven:
- Schade aan de spa als gevolg van verkeerd gebruik van chemicaliën en verkeerd beheer van het water valt niet onder de garantie.
- Zwembadchemicaliën zijn potentieel giftig en moeten met zorg worden behandeld. Chemische dampen en onjuiste etikettering en opslag van chemicaliëncapaciteiten brengen ernstige gezondheidsrisico's met zich mee.
- Raadpleeg alstublieft uw plaatselijke zwembad of chemicaliën leverancier voor meer informatie over chemisch onderhoud. Let goed op de instructies van de fabrikant van de chemicaliën.
- Overmatig gebruik van chemicaliën zal de bedrukking en alle punten van het materiaal van de spa verkleuren; in het ergste geval zal het de structuur van de voering beschadigen.

pH	Totale Alkaliteit	Vrij Chloor
7.4-7.6	80-120ppm	2-4ppm

# DEMONTAGE EN OPSLAG

## WATER AFVOEREN

- Volg de tekeningen in de handleiding om de spa leeg te laten lopen. Tekeningen zijn alleen ter illustratie. Ze geven mogelijk niet het werkelijke product weer. Niet op schaal.

## DROGEN

- Na het legen van de spa blijft er wat water achter in de pomp, de voeringkamer, de massageketting en de opblaasbare afdekking van de spa. Zorg ervoor dat alle bovenstaande delen van de spa volledig droog zijn. Dit is essentieel om de levensduur van de spa te verlengen en om vorming van meeldauw te voorkomen.
- Het water in de voeringkamer en de opblaasbare hoes is afkomstig van de vochtigheid in de lucht die wordt gebruikt om ze op te blazen. De hoeveelheid water kan variëren afhankelijk van het vochtigheidspercentage in uw omgeving.
- Volg de tekeningen in de handleiding om de verschillende onderdelen van de spa te drogen. Tekeningen zijn alleen ter illustratie. Ze geven mogelijk niet het werkelijke product weer. Niet op schaal.

## SCHOONMAKEN

- Wasmiddelenresten en opgeloste vaste stoffen van badpakken en chemicaliën kunnen zich ophopen op de wanden van de spa. Gebruik zeep en water om de muren schoon te maken en spoel grondig af. Gebruik geen harde borstels of schurende reinigingsmiddelen.

## LEEGLATEN

Alleen voor opblaasbare spa's:

- Uw spa is uitgerust met een leeglooppomp om alle lucht uit de kamer te verwijderen om het inpakken en opbergen te vergemakkelijken.
- Volg de tekeningen in de handleiding om de spa te laten leeglopen. Tekeningen zijn alleen ter illustratie. Ze geven mogelijk niet het werkelijke product weer. Niet op schaal.

## REPAREREN

Voor PVC materiaal:

Als de spa gescheurd of doorboord is, gebruik dan de meegeleverde PVC reparatiepatch en volg de onderstaande stappen:

- Reinig het te repareren gebied. Trek de patch voorzichtig los.
- Druk de patch over het te repareren gebied.
- Wacht 30 seconden voor het opblazen.

Voor Duraplus™ PVC Materiaal:

Als de spa gescheurd of doorboord is, gebruik dan de meegeleverde PVC patch en lijm (niet inbegrepen) en volg de onderstaande stappen:

- Reinig en droog het te repareren gebied.
- Knip de meegeleverde PVC patch op de juiste maat.
- Gebruik lijm (niet meegeleverd) om de ene kant van de nieuw gesneden patch te coaten. Zorg ervoor dat de lijm gelijkmatig is verdeeld. Wacht 30 seconden en plaats dan de uitgesneden patch met lijm over het beschadigde gebied.
- Stryk eventuele luchtbelletjes glad die eronder vastzitten, en druk twee minuten stevig aan.
- Wacht 30 minuten voordat u gaat opblazen.

## OPSLAG

- Verwijder alle accessoires en zorg ervoor dat de voering, de opblaasbare afdekking, de pomp en de accessoires volledig schoon en droog zijn voordat u ze opbergt. Indien de spa niet volledig droog is, kan er schimmel ontstaan die de bekleding van de spa kan beschadigen tijdens de opslagperiode.
- Voer de voering alleen op als de omgevingstemperatuur hoger is dan 10°C / 50°F. Als de spa niet helemaal droog is, kan er schimmel ontstaan en kan de voering van het zwembad worden beschadigd.
- Bewaar de spa op een droge plaats met een gematigde temperatuur tussen 10°C (50°F) en 38°C (100°F).
- We raden ten zeerste aan om de voering van de spa en de opblaasbare afdekking in een kartonnen doos te plaatsen, om het PVC-materiaal tijdens de wintermaanden beter te beschermen.



# PROBLEEMOPLOSSEN

Problemen	Mogelijke Oorzaken	Oplossingen
Pomp werkt niet	<ul style="list-style-type: none"> <li>- Stroomstoring</li> <li>- Stroomcircuits zijn verbroken</li> </ul>	<ul style="list-style-type: none"> <li>- Controleer stroombron</li> <li>- Ga voor hulp naar het ondersteuningsgedeelte op onze website, <a href="http://www.bestwaycorp.com">www.bestwaycorp.com</a></li> </ul>
Pomp wordt niet goed warm	<ul style="list-style-type: none"> <li>- Temperatuur te laag ingesteld</li> <li>- Filterpatroon is vuil</li> <li>- De thermische uitschakeling is uitgeschakeld</li> <li>- Spa is niet afgedekt</li> <li>- Verwarmingselement is defect</li> </ul>	<ul style="list-style-type: none"> <li>- Stel de spa in op een hogere temperatuur; zie het gedeelte over pompbediening</li> <li>- Reinig/vervang de filterpatroon; zie het gedeelte over het reinigen en vervangen van filterpatroon</li> <li>- Koppel de pomp los en leg de stekker op een droge, koele plaats. Start de pomp pas opnieuw als de watertemperatuur 35°C (95°F) of lager bereikt</li> <li>- Bevestig de afdekking</li> <li>- Ga voor hulp naar het ondersteuningsgedeelte op onze website, <a href="http://www.bestwaycorp.com">www.bestwaycorp.com</a></li> </ul>
Massage Systeem werkt niet	<ul style="list-style-type: none"> <li>- Luchtpomp is oververhit</li> <li>- De massage stopt automatisch</li> <li>- Luchtpomp is kapot</li> </ul>	<ul style="list-style-type: none"> <li>- Koppel de pomp los en wacht twee uur totdat de pomp is afgekoeld. Steek de stekker in het stopcontact en druk op de massagesysteemknop</li> <li>- Druk op de massagesysteemknop om opnieuw te activeren</li> <li>- Ga voor hulp naar het ondersteuningsgedeelte op onze website, <a href="http://www.bestwaycorp.com">www.bestwaycorp.com</a></li> </ul>
Pompadapters zijn niet op gelijke hoogte met de spa-adapters	Een kenmerk van PVC is dat het van vorm verandert, wat normaal is	<ul style="list-style-type: none"> <li>- Verhoog de pomp met hout of een ander type geïsoleerd materiaal om de adapters van de pomp op gelijke hoogte te brengen met de adapters van de spa</li> </ul>
Spa bad lekkage	<ul style="list-style-type: none"> <li>- Spa is gescheurd of doorboord</li> <li>- Luchtklep zit los</li> </ul>	<ul style="list-style-type: none"> <li>- Gebruik de meegeleverde reparatiepatch</li> <li>- Dek de luchtklep af met een sopje van zeep om te controleren of er lucht lekt, zo ja: <ol style="list-style-type: none"> <li>1. Schroefventiel: zet het luchtventiel vast door het ventiel rechtsom te draaien.</li> <li>2. Voor Drop Stitch spa: laat de spa leeglopen. Houd met één hand de achterkant van de luchtklep aan de binnenkant van de spawand vast en draai de sleutel met de klok mee.</li> </ol> </li> </ul>
Water is niet schoon	<ul style="list-style-type: none"> <li>- Onvoldoende filtertijd</li> <li>- Filterpatroon is vuil</li> <li>- Onjuist wateronderhoud</li> </ul>	<ul style="list-style-type: none"> <li>- Verhoog de filtratietijd</li> <li>- Reinig/vervang het filterpatroon (raadpleeg het gedeelte Reiniging en vervanging van filterpatroon)</li> <li>- Raadpleeg de instructies van de fabrikant van de chemicaliën</li> </ul>
PRCD-test mislukt	Er is iets mis met de spa	<ul style="list-style-type: none"> <li>- Ga voor hulp naar het ondersteuningsgedeelte op onze website, <a href="http://www.bestwaycorp.com">www.bestwaycorp.com</a></li> </ul>
Controlepaneel werkt niet	<p>Het bedieningspaneel heeft een automatische vergrendeling, die wordt geactiveerd na 5 minuten inactiviteit. Het LED-display heeft één pictogram.</p> <p> Als het vergrendelingspictogram is gemarkeerd, is het bedieningspaneel vergrendeld.</p> <ul style="list-style-type: none"> <li>- Bedieningspaneel is niet geactiveerd.</li> </ul>	<ul style="list-style-type: none"> <li>- Om het bedieningspaneel te ontgrendelen, houdt u de  knop 3 seconden ingedrukt. Als het bedieningspaneel niet ontgrendelt, start u de pomp opnieuw - haal de stekker uit het stopcontact en steek de stekker in het stopcontact</li> <li>- Houd de aan/uit-knop 2 seconden ingedrukt indien het probleem aanhoudt</li> <li>- Ga voor hulp naar het ondersteuningsgedeelte op onze website, <a href="http://www.bestwaycorp.com">www.bestwaycorp.com</a></li> </ul>
Welke chemicaliën moeten worden gebruikt voor wateronderhoud?	Raadpleeg uw plaatselijke chemicaliënleverancier voor informatie over chemisch onderhoud. Let goed op de instructies van de fabrikant van de chemicaliën	
Er lekt water uit de adapters tussen de pomp en de spa	<ul style="list-style-type: none"> <li>- Afdichtingen ontbreken in de pompadapters</li> <li>- Afdichtingen zitten niet op de juiste plaats</li> <li>- Afdichtingen zijn beschadigd</li> <li>- Adapters zijn niet goed vastgedraaid</li> </ul>	<ul style="list-style-type: none"> <li>- Plaats de afsluitdoppen op de poorten om te voorkomen dat het water ontsnapt en koppel de pomp los. Controleer of de afdichtingen op hun plaats zitten.</li> <li>- Als de afdichtingen niet in de juiste positie zitten, open dan de tandwielen en plaats de afdichtingen in de juiste positie.</li> <li>- Als de afdichtingen beschadigd zijn, moeten ze worden vervangen. Ga voor hulp naar het ondersteuningsgedeelte op onze website, <a href="http://www.bestwaycorp.com">www.bestwaycorp.com</a>.</li> <li>- Als de afdichtingen in de juiste positie zitten, zijn de adapters niet goed vastgedraaid. Sluit de pomp aan op de spa, draai de adapters handvast aan en verwijder de stopdoppen van de poorten van de spa. Als er lekkage is, draait u de adapter vast totdat er geen lekkage is.</li> </ul>









# ALLEEN VOOR SPA'S UITGERUST MET WI-FI

Problemen	Mogelijk Oorzaken	Oplossingen
De Wi-Fi setup is niet succesvol	De pomp is aangesloten op de verkeerde band	Als de router waarmee uw pomp is verbonden dual-band is en momenteel geen verbinding maakt met een 2,4 GHz-netwerk, schakel dan over naar een andere band van dezelfde router (2,4 GHz) en probeer de pompverwarmer opnieuw te koppelen. 5GHz-netwerken worden niet ondersteund.
	De pomplocatie van de spa is te ver van de router verwijderd.	Controleer met uw mobiele telefoon of er een volledig Wi-Fi signaal is. Als de signaalsterkte op uw telefoon te laag is, controleer dan waar de sterkte van het Wi-Fi signaal vol is en plaats de spa in die locatie.
	Opgezet met de verkeerde netwerknaam	Start de verbidingsprocedures opnieuw en zorg ervoor dat de netwerknaam correct is ingevoerd.
	Het gebruikte Wi-Fi wachtwoord bij de verbinding is verkeerd	Start de verbidingsprocedures opnieuw en zorg ervoor dat het wachtwoord correct is.
	De sterkte van het Wi-Fi signaal is niet stabiel	1. Controleer of de router correct werkt. 2. Ga in de buurt van de spa en controleer het signaal op uw telefoon. Indien de signaalsterkte niet stabiel is, controleer dan de status van uw router. Als de signaalsterkte vol is, herhaalt u de handeling om de spa met het netwerk te verbinden.
	Er is een apparaat in de buurt van de pomp of de router dat signaalinterferentie veroorzaakt	De Wi-Fi connectiviteit kan worden onderbroken door elektromagnetische of andere storingen. Houd het apparaat uit de buurt van andere elektronische apparaten die storingen kunnen veroorzaken.
	Uw telefoon maakt tijdens de registratie geen verbinding met het Wi-Fi	Controleer of het mobiele apparaat in vliegtuigmodus staat. Zorg ervoor dat de vliegtuigmodus is uitgeschakeld wanneer u verbinding maakt met het Wi-Fi netwerk.
	App Feedback	Raadpleeg de helpsectie in de App voor uitgebreide en actuele tips voor het oplossen van problemen.

## Wi-Fi LED Status

Indicatielampje knippert langzaam	Wachten om verbinding te maken met de router	De pomp is klaar om verbinding te maken met uw telefoon
Indicatielampje brandt	Verbonden met de router	De pomp is al verbonden met uw telefoon
Indicatielampje knippert snel	Wi-Fi signaal verloren	Controleer de status van uw router. De spa heeft het Wi-Fi signaal verloren.
Indicatielampje brandt niet	Licht beschadigd / Wi-Fi module heeft een probleem	Ga voor meer informatie naar het ondersteuningsgedeelte op onze website, <a href="http://www.bestwaycorp.com">www.bestwaycorp.com</a> .

# FOUTMELDINGEN

OORZAKEN	REDENEN	OPLOSSINGEN
<p>De waterstroomsensoren werken zonder op de filter- of verwarmingsknop te drukken.</p> 	<ol style="list-style-type: none"> <li>1. De waterstroomsensor kwam niet terug in de juiste positie.</li> <li>2. De waterstroomsensoren zijn kapot.</li> </ol>	<ol style="list-style-type: none"> <li>1. Haal de stekker voorzichtig uit het stopcontact, sla tegen de zijkant van de pomp, maar niet met geweld, en steek de stekker er weer in.</li> <li>2. Ga voor hulp naar het ondersteuningsgedeelte op onze website, <a href="http://www.bestwaycorp.com">www.bestwaycorp.com</a>.</li> </ol>
<p>Na het starten of tijdens de filter- en/of verwarmingsfunctie, detecteren de waterstroomsensoren geen waterstroom.</p> 	<ol style="list-style-type: none"> <li>1. U bent vergeten de 2 doppen uit het zwembad te verwijderen.</li> <li>2. Filterpatronen zijn vuil.</li> <li>3. Activeer het filter- of verwarmingsstelsel en houd uw hand voor de afvoerpijp in het zwembad om te controleren of u het water voelt wegstromen.</li> <li>A. Als er geen water uitstroomt is de waterpomp kapot.</li> <li>B. Er stroomt water uit maar het alarm  verschijnt, de waterstroomsensoren zijn kapot.</li> <li>4. Geblokkeerde filter</li> <li>5. Gebogen leidingen of slechte waterstroom door de plastic leidingen van de voering</li> <li>6. Afvalscheren zijn verstopt: Afvalscheren kunnen verstopt raken door hard water als gevolg van kalkaanslag.</li> <li>7. Versleten ringen. De ringen in de spa koppelingen zijn mogelijk vergaan of versleten.</li> </ol>	<ol style="list-style-type: none"> <li>1. Verwijder de 2 afsluitdoppen voor het verwarmen. Raadpleeg het gedeelte Montage in de gebruikershandleiding.</li> <li>2. Haal de filterset uit het zwembad en druk op de filter- of verwarmingsknop. Als er geen alarm verschijnt, reinig of vervang dan de filterpatronen die in het zwembad zijn geïnstalleerd.</li> <li>3. Ga voor hulp naar het ondersteuningsgedeelte op onze website, <a href="http://www.bestwaycorp.com">www.bestwaycorp.com</a>.</li> <li>4. Reinig enige filters en controleer op schade. Vervang of installeer indien nodig opnieuw. Ga voor hulp naar het ondersteuningsgedeelte op onze website, <a href="http://www.bestwaycorp.com">www.bestwaycorp.com</a>.</li> <li>5. Controleer de aansluiting van de spa om te zien of de leidingen buigen. Ga voor hulp naar het ondersteuningsgedeelte op onze website, <a href="http://www.bestwaycorp.com">www.bestwaycorp.com</a>.</li> <li>6. Leeg de spa en plaats een tuinslang in de leidingen om het vuil weg te wassen. Om er zeker van te zijn dat al het vuil is verwijderd, voert u de handeling uit vanaf de buiten- en binnenkant van de spa. Gebruik een tandenborstel om hardnekkig vuil te verwijderen. Ga voor hulp naar het ondersteuningsgedeelte op onze website, <a href="http://www.bestwaycorp.com">www.bestwaycorp.com</a>.</li> <li>7. Controleer de ringen in de koppeling op beschadigingen. Draai de koppelingen los en verwijder de ring voor verdere inspectie. Ga voor hulp naar het ondersteuningsgedeelte op onze website, <a href="http://www.bestwaycorp.com">www.bestwaycorp.com</a>.</li> </ol>
<p>De thermometer van de pomp leest de watertemperatuur lager dan 4°C (40°F).</p> 	<ol style="list-style-type: none"> <li>1. De watertemperatuur is lager dan 4°C (40°F)</li> <li>2. Als de watertemperatuur hoger is dan 7°C (44,6°F), is de thermometer van de pomp kapot.</li> </ol>	<ol style="list-style-type: none"> <li>1. De spa is niet ontworpen om te werken met watertemperaturen lager dan 4°C (40°F). Koppel de pomp los en start de pomp pas opnieuw als de watertemperatuur 6°C (43°F) bereikt.</li> <li>2. Ga voor hulp naar het ondersteuningsgedeelte op onze website, <a href="http://www.bestwaycorp.com">www.bestwaycorp.com</a>.</li> </ol>
<p>De thermometer van de pomp leest de watertemperatuur boven 50°C (122°F).</p> 	<ol style="list-style-type: none"> <li>1. De watertemperatuur is hoger dan 50°C (122°F)</li> <li>2. De omgevingstemperatuur is hoger dan 40°C (104°F) of de spa wordt gedurende langere tijd aan direct zonlicht blootgesteld.</li> <li>3. Als de watertemperatuur lager is dan 45°C (113°F), is de thermometer van de pomp kapot.</li> </ol>	<ol style="list-style-type: none"> <li>1. De spa is niet ontworpen om te werken met watertemperaturen hoger dan 40°C (104°F). Koppel de pomp los en start de pomp pas opnieuw als de watertemperatuur 38°C (100°F) of lager bereikt. BELANGRIJK: Druk op de resetknop van de pomp voordat u de pomp opnieuw start.</li> <li>2. Koppel de stekker los, verwijder de pomp en laat de spa leeglopen. Sluit na 15 minuten de pomp weer aan, steek de stekker weer in het stopcontact en start de verwarmingsfunctie opnieuw. Als het alarm opnieuw verschijnt, overweeg dan om de spa naar een andere locatie zonder direct zonlicht te verplaatsen.</li> <li>3. Ga voor hulp naar het ondersteuningsgedeelte op onze website, <a href="http://www.bestwaycorp.com">www.bestwaycorp.com</a>.</li> </ol>
<p>De thermometeraansluiting van de pomp heeft problemen.</p> 	<ol style="list-style-type: none"> <li>1. De thermometeraansluitingen van de pomp werken niet goed.</li> <li>2. De thermometer van de pomp is kapot.</li> </ol>	<p>Ga voor hulp naar het ondersteuningsgedeelte op onze website, <a href="http://www.bestwaycorp.com">www.bestwaycorp.com</a>.</p>
<p>De thermische beveiliging werkt niet meer.</p> 	<p>De handmatige reset thermische beveiliging schakelt uit.</p>	<ol style="list-style-type: none"> <li>1. Koppel de pomp los en druk op de resetknop, sluit de pomp vervolgens weer aan.</li> <li>2. Als het alarm nog steeds aanwezig is, controleer dan het gedeelte RESET KNOP in de handleiding.</li> <li>3. Ga voor hulp naar het ondersteuningsgedeelte op onze website, <a href="http://www.bestwaycorp.com">www.bestwaycorp.com</a>.</li> </ol>
<p>Wi-Fi module verbinding verloren.</p> 	<p>Wi-Fi module is beschadigd</p>	<p>Ga voor hulp naar het ondersteuningsgedeelte op onze website, <a href="http://www.bestwaycorp.com">www.bestwaycorp.com</a>. NOTA: Druk op enige knop om het alarm te verwijderen en de spa te blijven gebruiken.</p>
<p>Aardverbinding problemen.</p> 	<ol style="list-style-type: none"> <li>1. De aardverbinding van uw huis heeft een probleem.</li> <li>2. De pomp heeft een probleem.</li> </ol>	<p>Ga voor hulp naar het ondersteuningsgedeelte op onze website, <a href="http://www.bestwaycorp.com">www.bestwaycorp.com</a>.</p>



Visita il canale YouTube Bestway

## INDICE CONTENUTI

<b>ISTRUZIONI PER LA SICUREZZA IMPORTANTI</b>	<b>pag 116</b>
<b>PRIMA DELL'INSTALLAZIONE</b>	<b>pag 126</b>
<b>INSTALLAZIONE</b>	<b>pag 129</b>
<b>UTILIZZO DELLA SPA</b>	<b>pag 129</b>
<b>MANUTENZIONE</b>	<b>pag 131</b>
<b>SMONTAGGIO E CONSERVAZIONE</b>	<b>pag 131</b>
<b>RISOLUZIONE PROBLEMI</b>	<b>pag 132</b>
<b>CODICI ERRORE</b>	<b>pag 134</b>

## ISTRUZIONI PER LA SICUREZZA IMPORTANTI

**SI PREGA DI LEGGERE E SEGUIRE TUTTE LE ISTRUZIONI RIPORTATE DI SEGUITO.**

Si prega di leggere e attenersi a tutte le informazioni contenute in questo manuale utente prima di installare e utilizzare la spa. Queste avvertenze, istruzioni e linee guida di sicurezza riguardano alcuni dei rischi più comuni, ma non possono necessariamente includere tutti i possibili rischi e pericoli. E' opportuno usare sempre cautela e buon senso nello svolgere qualsiasi attività in acqua. Si prega di conservare queste istruzioni per l'uso futuro, tenendo inoltre presente che le informazioni possono variare a seconda del modello di spa acquistato.

Conservare queste istruzioni in un luogo sicuro e rivolgersi al produttore o effettuare una ricerca sul sito Web [www.bestwaycorp.com](http://www.bestwaycorp.com) in assenza delle stesse.

## **AVVERTENZE – SICUREZZA DURANTE L'INSTALLAZIONE**

- La spa deve essere alimentata tramite un trasformatore di isolamento o un dispositivo di corrente residua (RCD) con una corrente di funzionamento residua non superiore a 30mA.
- La spa deve essere alimentata tramite una presa dotata messa a terra.
- La spa dovrebbe essere posizionata a una distanza superiore ai 4 m dalla presa di alimentazione sulla parete dell'edificio.
- La spa deve essere collegata a una presa di corrente con messa a terra tramite un cavo di alimentazione dotato di spina e dispositivo portatile di protezione differenziale (PRCD) con una corrente di intervento di 10 mA.
- La spa deve essere collegata unicamente ad una presa con messa a terra facente parte dell'impianto di cablaggio fisso dell'edificio.
- È necessario che la spina si trovi in una posizione accessibile anche dopo l'installazione della spa.
- Le operazioni di installazione devono essere effettuate nel rispetto dei regolamenti nazionali sui cablaggi; consultare un elettricista qualificato per qualsiasi domanda.
- Non interrare il cavo. Posizionare il cavo in modo da ridurre al minimo il pericolo di contatto con tosaerba, tagliasiepi e simili.

**ATTENZIONE:** Al fine di evitare qualsiasi pericolo relativo al reset involontario dell'interruttore termico, la spa non deve mai essere alimentata tramite un dispositivo di commutazione esterno, come ad esempio un timer, o collegata a un circuito che viene regolarmente acceso e spento dal fornitore di utenze.

- Leggere sempre le istruzioni prima di utilizzare ed installare/assemblare nuovamente il dispositivo.

## **AVVERTENZE - PERICOLO DI SCOSSE ELETTRICHE PER PREVENIRE IL RISCHIO DI SCOSSE ELETTRICHE, NON UTILIZZARE LA SPA IN CASO DI PIOGGIA O TEMPORALI.**

- Non utilizzare prolunghe per collegare l'unità alla rete di alimentazione e assicurarsi che la presa utilizzata si trovi in una posizione adeguata.
- Non collegare o scollegare il dispositivo con le mani

bagnate.

- Non azionare mai alcun dispositivo elettrico dall'interno della spa o con il corpo bagnato. Non posizionare alcun dispositivo elettrico, quali luci/lampade telefoni, radio o televisori, a meno di 2 m dalla spa.
- Installare la spa ad almeno 2 m di distanza da qualsiasi superficie metallica.
- Nessun elemento deve essere posizionato sopra la vasca della spa durante l'uso.
- Gli elementi contenenti parti in tensione, ad eccezione delle parti alimentate a bassissima tensione di sicurezza non superiore a 12V, devono risultare inaccessibili dall'interno della spa, mentre le parti che incorporano componenti elettrici (ad eccezione dei dispositivi di controllo remoto), devono essere posizionate o fissate in modo che non possano cadere nella vasca.
- Ai fini della sicurezza elettrica, il cavo di alimentazione integra un dispositivo PRCD. Qualora venga rilevata una dispersione di corrente superiore a 10 mA, il disgiuntore termico entrerà in funzione e interromperà l'alimentazione. In tale eventualità si prega di scollegare la spa e interrompere immediatamente il suo utilizzo. Non tentare di riparare prodotto da soli. Fare riferimento al sito web [www.bestwaycorp.com](http://www.bestwaycorp.com) per ottenere tutte le informazioni necessarie.
- In caso il cavo di alimentazione risulti danneggiato, la sostituzione dovrà essere effettuata dal produttore, dal servizio di assistenza o da una persona ugualmente qualificata al fine di prevenire pericoli di qualsiasi tipo.
- Per ridurre il rischio di scosse elettriche, non utilizzare prolunghe per collegare l'unità all'alimentazione elettrica, bensì una presa correttamente posizionata.

## **AVVERTENZE- RIDUZIONE DEL RISCHIO DI LESIONI**

- L'acqua di una spa idromassaggio non deve mai superare i 40°C (104°F) bensì rimanere fra i 38°C (100°F) e 40°C (104°F), temperatura considerata sicura e confortevole per qualsiasi adulto in buona salute.  
È consigliabile impostare temperature più basse in caso la spa venga usata da bambini piccoli e qualora il suo uso superi i 10 minuti.
- Poiché durante i primi mesi di gravidanza una temperatura dell'acqua eccessiva può causare danni al feto, le donne in

- stato interessante o che sospettino di esserlo dovrebbero limitare la temperatura dell'acqua della spa a 38°C (100°F). Limitare l'utilizzo della spa a non più di 10 minuti per volta.
- In caso l'acqua sembri troppo calda è consigliabile misurare la temperatura con un termometro affidabile prima di entrare nella vasca. Qualora la temperatura dell'acqua superi i 45°C, interrompere immediatamente l'uso della spa fino a quando la temperatura non scende al di sotto dei 40°C. Qualora si utilizzi un termometro esterno, tenere presente che la temperatura mostrata sul pannello di controllo potrebbe differire dal valore riportato sul termometro stesso. La differenza dovrebbe essere di circa 3 gradi. Ciò è del tutto normale, in quanto i due strumenti rilevano la temperatura da posizioni diverse.
  - L'uso di alcol, droghe o farmaci prima o durante l'utilizzo della spa può portare a perdita di coscienza con possibilità di annegamento.
  - Persone che soffrano di obesità o con una storia di malattie cardiache, pressione alta (o troppo bassa), problemi circolatori o diabete dovrebbero consultare un medico prima di utilizzare una spa.
  - Ciò si applica anche a chi è in cura con farmaci, poiché alcune classi di farmaci possono indurre sonnolenza o influenzare la frequenza cardiaca, la pressione del sangue e la circolazione.
  - Evitare sempre di immergere la testa sott'acqua.
  - Non ingerire l'acqua della spa.
  - Tenere presente che l'intervallo di temperatura effettivamente percepito come confortevole, durante l'uso della spa, potrebbe risultare inferiore alla temperatura massima di sicurezza.
  - Non azionare mai la spa se i tubi di ingresso/uscita sono rotti o mancanti. Non tentare in nessun caso di sostituire i tubi di ingresso/uscita. Fare riferimento al sito web [www.bestwaycorp.com](http://www.bestwaycorp.com) per tutte le informazioni necessarie.
  - Non versare mai acqua di temperatura superiore ai 40°C (104°F) direttamente nella spa.
  - Non utilizzare la spa quando si è da soli.
  - Chi soffre di malattie infettive dovrebbe astenersi dall'usare una spa.
  - Non utilizzare la spa subito dopo un intenso esercizio fisico.
  - Uscire immediatamente dalla spa qualora si avverta una sensazione di disagio o sonnolenza.

- È buona norma entrare e uscire dalla spa lentamente e con cautela. Le superfici bagnate possono essere scivolose.
- La pompa deve essere testata prima di ogni utilizzo. Seguire le istruzioni relative alla pompa per eseguire il test.
- Assicurarci sempre che la spina sia asciutta, la connessione con la spina bagnata è tassativamente vietata.
- Scollegare sempre la spa nei seguenti casi:
  - Prima della pulizia o altro tipo di manutenzione.
  - Se si prevede di lasciarla incustodita a lungo, ad esempio durante le festività/vacanze.
- Non indossare mai lenti a contatto quando si è nella spa.

**PERICOLO** - Rischio di lesioni. Le dimensioni dei raccordi di aspirazione in questa spa sono state calcolate per adattarsi alla portata specifica della pompa. In caso si renda necessario sostituire i raccordi di aspirazione o la pompa, accertarsi che siano compatibili per portata. Non azionare mai la spa se i raccordi di aspirazione sono rotti o mancanti. Non sostituire mai un raccordo di aspirazione con uno di portata inferiore a quella indicata sul raccordo di aspirazione originale.

**ATTENZIONE:** al fine di garantire la sicurezza e le prestazioni della spa, i suoi componenti principali quali l'elemento riscaldante, il motore dell'aeratore e le valvole di non ritorno devono essere revisionati da un elettricista qualificato dopo circa 3-5 anni. Qualora venissero riscontrati problemi durante la revisione, fare riferimento al sito Web [www.bestwaycorp.com](http://www.bestwaycorp.com) per tutte le informazioni necessarie.

## **AVVERTENZE – SICUREZZA PER CHI NON NUOTA**

- È necessario che nuotatori principianti/non nuotatori rimangano sotto la supervisione costante di un adulto esperto quando usano la spa, soprattutto se la spa viene usata per attività di fitness. Tenere presente che il più alto rischio di annegamento si riscontra nei bambini di età inferiore ai cinque anni.
- Affidare a un adulto competente la supervisione della spa ogni volta che la stessa viene utilizzata.
- I nuotatori principianti/non nuotatori dovrebbero indossare dispositivi di protezione personale, soprattutto se utilizzano la spa per attività di fitness.
- Quando la spa non è in uso o non è sorvegliata, rimuovere tutti i giocattoli dalla vasca e dall'area circostante per



evitare di attirare i bambini.

## **AVVERTENZE – DISPOSITIVI E APPARECCHIATURE DI SICUREZZA**

- Al fine di impedire ogni accesso non autorizzato alla spa è necessario utilizzare una copertura di sicurezza o simile elemento protettivo; in alternativa, assicurarsi che tutte le porte e le finestre (ove applicabile) siano ben chiuse.
- Barriere, coperture, allarmi o dispositivi di sicurezza simili sono utili ausili, ma non sostituiscono la supervisione continua e competente di un adulto.
- Si consiglia di predisporre nelle vicinanze della spa dispositivi di soccorso (ad es. un salvagente) adeguati.
- Tenere un telefono funzionante e un elenco di numeri di telefono di emergenza vicino alla spa.
- Si consiglia di consultare esperti e/o le autorità locali in merito alle leggi/regolamenti locali o nazionali relativi a recinzioni a prova di bambino, barriere di sicurezza, illuminazione e altri requisiti di sicurezza.

## **AVVERTENZE – UTILIZZO SICURO DELLA SPA**

- Incoraggiare tutti gli utenti, in particolare i bambini, a imparare a nuotare.
- Imparare le tecniche basilari di supporto vitale (rianimazione cardiopolmonare - RCP) e rinfrescare regolarmente le proprie conoscenze: in situazioni di emergenza, tali conoscenze possono fare la differenza fra la vita e la morte.
- Spiegare a tutti coloro che useranno la spa, compresi i bambini, cosa fare in caso di emergenza.
- Non tuffarsi mai in specchi d'acqua poco profondi, in quanto ciò potrebbe causare lesioni gravi o morte.
- Non utilizzare la spa contestualmente all'assunzione di alcol o farmaci che potrebbero compromettere la capacità di utilizzarla in sicurezza.
- Quando si utilizzano coperture, rimuoverle completamente prima di entrare nella spa.
- Al fine di evitare possibili malattie, si consiglia di trattare regolarmente l'acqua e assicurarsi che tutti gli utenti praticino una buona igiene. Consultare le linee guida per il trattamento dell'acqua nel manuale d'uso.
- Conservare i prodotti chimici fuori dalla portata dei bambini.
- Utilizzare la segnaletica fornita sulla spa o entro 2 metri

dalla spa stessa, in una posizione ben visibile.

- Una volta rimosse le scalette, queste dovranno essere riposte in un luogo sicuro al quale i bambini non possano accedere.
- Questo dispositivo può essere utilizzato da bambini a partire dagli 8 anni e da persone con ridotte capacità motorie, sensoriali o mentali o persone prive di esperienza purché sottoposte a supervisione o che abbiano ricevuto istruzioni relative a un uso sicuro del dispositivo, e siano consapevoli dei suoi potenziali rischi. I bambini non devono giocare con il dispositivo.
- I bambini sono attirati dall'acqua; coprire sempre la spa dopo ogni utilizzo.

**PERICOLO** - Rischio di annegamento accidentale (soprattutto nei bambini sotto i 5 anni). Prestare attenzione ad impedire ai bambini l'accesso non autorizzato alla spa. Ciò può essere ottenuto mettendo in sicurezza i mezzi di accesso alla spa o installando un dispositivo di protezione sulla spa. Per evitare incidenti durante l'uso della spa, assicurarsi che i bambini siano costantemente sorvegliati da un adulto.

## **AVVERTENZE - MANTENIMENTO DELL'ACQUA**

- Non aggiungere mai acqua ai prodotti chimici. Aggiungere sempre le sostanze chimiche all'acqua onde evitare la formazione di fumi/vapori o violente reazioni chimiche con emissione di spruzzi pericolosi.
- Consultare la sezione "MANUTENZIONE" per informazioni relative alla pulizia, mantenimento e smaltimento dell'acqua della spa.
- Non utilizzare la spa durante la manutenzione chimica.
- Evitare di effettuare dosaggi manuali di sostanze chimiche quando la spa è in uso.
- Relativamente al riempimento della spa, si consiglia di consultare le autorità locali per le normative sulla fornitura d'acqua.

## **AVVERTENZE - INSTALLAZIONE E CONSERVAZIONE SICURE**

- Si raccomanda vivamente di non procedere all'apertura e gonfiaggio della spa qualora la temperatura ambiente sia inferiore ai 15°C (59°F). È consigliabile gonfiare la spa al chiuso e proseguire successivamente con la sua

installazione all'aperto. Mantenere costantemente acceso il riscaldatore della spa qualora la temperatura esterna scenda al di sotto dei 6°C (42,8°F). Tale modalità consente al sistema Freeze Shield™ di mantenere la temperatura interna tra 6°C (42,8°F) e 10°C (50°F) al fine di evitare danni quali ad esempio congelamento dell'acqua nelle tubature o nel sistema di circolazione.

**ATTENZIONE:** qualora vengano visualizzati messaggi di allarme sul display della spa, il sistema Freeze Shield™ smetterà di funzionare. Assicurarsi di verificare le condizioni della spa ogniqualvolta la temperatura esterna sia inferiore a 6°C (42,8°F). In caso si preveda di doversi assentare per lunghi periodi, durante i quali la temperatura potrebbe scendere al di sotto dei 6°C (42,8°F), si raccomanda vivamente di smontare la spa e riporla seguendo le istruzioni di conservazione.

Qualora la spa non venga utilizzata per un lungo periodo, ad esempio in inverno, il set dovrebbe essere smontato e riposto al coperto.

- Non posizionare la spa su superfici scivolose e assicurarsi che la superficie scelta sia priva di oggetti taglienti prima di procedere all'installazione.
- Per evitare danni alla pompa, la spa non deve mai essere messa in funzione a meno che non sia stata riempita d'acqua.
- Per ragioni di sicurezza, utilizzare solo accessori forniti o approvati dal produttore.
- Fare riferimento al paragrafo seguente per le informazioni relative all'installazione.
- Ogniqualvolta la spa viene svuotata, il filtro dovrebbe essere pulito (e drenato / asciugato, ove previsto).
- Si prega di esaminare l'attrezzatura prima dell'uso. Contattare Bestway all'indirizzo del servizio clienti indicato nel presente manuale in caso di parti danneggiate o mancanti al momento dell'acquisto. Accertarsi che i componenti dell'apparecchiatura corrispondano al modello che si intendeva acquistare.
- Questo prodotto non è destinato all'uso commerciale.
- Tenere sempre coperta la spa per ridurre al minimo la perdita di calore durante il suo riscaldamento tra un utilizzo e l'altro (ma non durante l'utilizzo). Assicurarsi che la copertura sia ben fissata, come da istruzioni per massimizzare l'isolamento. Quando la copertura non è uso,

è consigliabile tenerla sollevata da terra per mantenerla pulita (in particolare sul lato più vicino alla superficie dell'acqua). La copertura deve essere conservata in un luogo appropriato, dove non possa essere danneggiata o causare danni.

- Controllare la temperatura impostata per l'acqua e valutare se sia opportuno abbassarla nei periodi in cui si prevede di non utilizzare la spa.
- A seconda delle condizioni esterne, valutare se sia opportuno spegnere completamente il riscaldatore qualora la spa non venga utilizzata per lunghi periodi (laddove la spa disponga di questa opzione pur mantenendo i valori residui di disinfezione/pH).
- Si consiglia di utilizzare un telo isolante sotto alla spa per ridurre al minimo la perdita di calore.
- Pulire regolarmente i filtri per mantenere la pompa in buone condizioni ed evitare cambi d'acqua e cicli di riscaldamento non necessari.
- Posizionare la spa lontano da stanze da letto/ambienti di riposo, così che il rumore non arrechi disturbo.
- Non appoggiare la copertura a terra o su qualsiasi altra superficie sporca quando non in uso.
- Durante l'utilizzo della spa la copertura deve essere tenuta in un'area pulita e asciutta, onde evitare che sporco e batteri si raccolgano sulla sua superficie. Le coperture spa non dovrebbero mai essere messe a contatto con tavoli o pedane di legno, in quanto potrebbero macchiarlo o scolorirlo. Un sollevatore o simile dispositivo, è utile per far sì che la copertura non venga a contatto con il suolo ed è particolarmente raccomandato per l'uso della spa in contesti di noleggio.
- Si consiglia di consultare un appaltatore qualificato o un ingegnere strutturale per verificare che il materiale di supporto sia in grado di reggere il carico massimo combinato della spa, dell'acqua e dei bagnanti. Fare riferimento alle informazioni sul peso totale riportate sulla confezione.

## **AVVERTENZE – SOLO PER SPA DOTATE DI WI-FI**

- Frequenza di funzionamento del trasmettitore:  
2412~2472MHz
- Potenza massima di uscita del trasmettitore: 19dBm

## AVVERTENZE - DISPOSITIVO PORTATILE DI PROTEZIONE DIFFERENZIALE (PRCD)

- Assicurarsi che la corrente nominale erogata dalla presa elettrica sia compatibile con la pompa prima di inserire la spina.
- L'utilizzo di prolunghe o adattatori multipli con il riscaldatore della spa potrebbe causare il surriscaldamento della spina, con conseguente danneggiamento dell'apparecchiatura e oggetti circostanti. La spa è un dispositivo elettrico di classe I e deve essere collegata direttamente a una presa dotata di messa a terra. Si consiglia di utilizzare esclusivamente una presa resistente all'umidità e in grado di sostenere un carico elettrico ad alta potenza. Controllare con regolarità che la spina e la presa non presentino segni di danni prima di utilizzare la spa. Non utilizzare la spa se la spina o la presa risultano danneggiate. Rivolgersi a un elettricista qualificato prima di utilizzare la spa in caso di dubbi sulla tipologia di fornitura elettrica.
- La spina RCD deve essere testata prima di ogni utilizzo onde evitare il rischio di scosse elettriche.
- Non utilizzare la pompa qualora la spina non superi il test. Per assistenza, visitare la sezione supporto tecnico sul sito Web [www.bestwaycorp.com](http://www.bestwaycorp.com).

## CONSERVARE LE ISTRUZIONI PER RIFERIMENTI FUTURI

### SMALTIMENTO



Le apparecchiature elettriche non devono essere smaltite insieme ai rifiuti domestici. Si prega di riciclare laddove esistano strutture adeguate. Per maggiori informazioni in merito, contattare le autorità locali o il proprio rivenditore.

**Grazie per aver scelto Bestway!**

**IT**

Estendi subito **gratuitamente** la garanzia del tuo acquisto!  
Registra il tuo prodotto entro 30 giorni dall'acquisto e regalati 6 mesi di estensione gratuita della garanzia.

Visita: **[WWW.REGISTRAZIONEBESTWAY.IT](http://WWW.REGISTRAZIONEBESTWAY.IT)** e registra subito il tuo prodotto.  
La promozione è valida solo nei territori di Italia, Belgio, Francia, Germania, Lussemburgo, Spagna.

# PRIMA DELL'INSTALLAZIONE

---

## ELENCO DI CONTROLLO

Per controllare le parti stampate sulla confezione, accertarsi che i componenti dell'apparecchiatura corrispondano al modello che si intendeva acquistare. In caso di parti danneggiate o mancanti al momento dell'acquisto, visitare il nostro sito Web [bestwaycorp.com/support](http://bestwaycorp.com/support).

## SCelta DELLA POSIZIONE ADATTA

Spa portatile fuori terra per interni ed esterni & cablaggio portatile.

### **Solo per spa dotate di Wi-Fi:**

Per scegliere la posizione corretta per la spa dotata di Wi-Fi, consultare il foglietto illustrativo del Wi-Fi della Spa incluso nella confezione e le seguenti istruzioni.

### **Per tutte le tipologie di spa:**

La superficie scelta per installare la spa deve rispettare le seguenti caratteristiche tecniche.

- A causa del peso combinato dell'acqua all'interno della spa e degli utenti, è estremamente importante che la superficie scelta sia in grado di sostenere uniformemente tale peso fintanto che la spa rimane installata.
- È necessario predisporre un adeguato sistema di drenaggio per far fronte a possibili tracimazioni, sia che la spa sia stata installata all'aperto o in interni. Una certa quantità d'acqua potrebbe fuoriuscire dalla spa in fase di riempimento, drenaggio, o quando la stessa è in uso.
- La superficie selezionata deve essere piana e liscia. Qualora la superficie risultasse irregolare o in pendenza, si verrebbe a creare un carico sbilanciato sulla struttura della spa. Ciò potrebbe portare al danneggiamento del punto di saldatura.
- La superficie selezionata deve essere sgombra da qualsiasi tipo di oggetto. A causa del peso dell'acqua, qualsiasi oggetto sotto la spa potrebbe danneggiarne o perforarne la base.
- L'area selezionata per l'installazione deve essere priva di linee elettriche aeree o alberi; accertarsi inoltre che sia sgombra da tubature sotterranee, linee elettriche o cavi di qualsiasi tipo.
- La posizione scelta deve essere lontana dall'ingresso della casa. Non posizionare apparecchiature o mobili intorno alla spa. Un'eventuale tracimazione d'acqua causata da un uso

improprio della spa o da un difetto in uno dei prodotti potrebbe danneggiare i mobili.

- Non installare la spa su moquette o altre superfici (ad es. sughero non trattato, legno o altri materiali porosi) che trattengano l'umidità e favoriscano la proliferazione di batteri, o superfici che potrebbero venire danneggiate dai prodotti chimici utilizzati per il trattamento dell'acqua.
- Consultare le autorità locale per i regolamenti relativi all'installazione.

**Superfici di allestimento consigliate:** erba, terra, cemento e tutte le altre superfici che rispettano le condizioni di allestimento sopra indicate.

**Superfici sconsigliate:** fango, sabbia, ghiaia, pedane in legno, balconi, vialetti, piattaforme, terreno soffice/sciolto o altra superficie che non soddisfi i requisiti di cui sopra.

**Installazione in interni:**

**Prestare attenzione ai requisiti speciali se si decide di installare la spa al chiuso.**

- Un certo livello di umidità è un normale effetto collaterale della presenza di una Lay-Z-Spa. Si prega di considerare gli effetti dell'umidità atmosferica su legno a vista, carta da parati, ecc. nella zona destinata all'installazione della spa. Per ridurre al minimo tali effetti si raccomanda di provvedere a una adeguata ventilazione dell'area selezionata. Rivolgersi a un professionista per determinare se sia necessaria una maggiore ventilazione.
- Provvedere a un costante e adeguato livello di ventilazione e deumidificazione dell'aria per garantire la sicurezza e il comfort degli utenti.
- Svuotare la spa prima di rimuoverla o spostarla.

**Installazione all'aperto:**

- La superficie selezionata deve essere sgombra da piante aggressive e infestanti. Questi tipi di vegetazione potrebbero crescere attraverso il rivestimento e causare perdite d'acqua o d'aria. Eliminare dall'area prescelta erba o altra vegetazione che possa causare la formazione di cattivi odori o melma.
- Non lasciare la superficie della spa esposta alla luce solare diretta per lunghi periodi di tempo, ma proteggerla con una copertura quando la spa non è in uso. Seguire le istruzioni di cui sopra per selezionare una superficie e posizione adeguata all'allestimento della spa. Eventuali danni

ai componenti della spa che siano stati causati da una superficie di allestimento priva dei requisiti di cui sopra, non saranno considerati come difetti di fabbricazione e comporteranno l'annullamento della garanzia e qualsiasi richiesta di assistenza. È responsabilità del proprietario garantire che il sito soddisfi i requisiti in ogni momento.

- Rivolgersi a un installatore professionista in merito a condizioni ambientali quali acqua freatica e il rischio di gelate.
- Si raccomanda di proteggere la spa dall'esposizione diretta ai raggi solari con una copertura quando non la stessa non è in uso.

## **TERMINALE DI COLLEGAMENTO EQUIPOTENZIALE DEL RISCALDATORE SPA**

- Si consiglia di rivolgersi a un elettricista qualificato per collegare la pompa della spa a un terminale di collegamento equipotenziale che utilizzi un conduttore di rame solido di almeno 2,5mm<sup>2</sup>.

## **RESET DEL SISTEMA DI RISCALDAMENTO**

- Quando si utilizza Lay-Z-Spa per la prima volta o dopo un lungo periodo di inattività, assicurarsi di premere il pulsante di ripristino sulla pompa utilizzando un oggetto piccolo e sottile.
- Se la temperatura indicata sul pannello di controllo (o la temperatura dell'acqua) non è cambiata dopo 4-5 ore dall'attivazione del sistema di riscaldamento, utilizzare un oggetto sottile per premere il PULSANTE DI RESET e riavviare il sistema di riscaldamento.
- Qualora la Lay-Z-Spa sia esposta alla luce solare diretta con temperatura esterna superiore a 35°C è possibile che l'impianto di riscaldamento non funzioni; sul display verrà visualizzato il codice di errore E08. In tal caso si prega di attendere le ore più fresche della giornata prima di premere il pulsante RESET (con un oggetto sottile) e riavviare il sistema di riscaldamento. Se la spa rimane nella stessa posizione, l'allarme E08 potrebbe ripresentarsi. In tal caso seguire la medesima procedura.

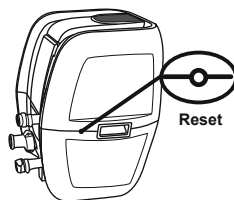



# INSTALLAZIONE

Per le istruzioni di installazione fare riferimento alle illustrazioni stampate sulla confezione. Le immagini sono unicamente a scopo illustrativo e potrebbero differire dall'originale. Non in scala.

## RACCOMANDAZIONI IN FASE DI INSTALLAZIONE

- Posizionare la spa lontano da stanze da letto/ambienti di riposo, così che il rumore non arrechi disturbo.
- Mantenere libero uno spazio di almeno 1 m intorno alla spa.
- Si sconsiglia di utilizzare acqua di mare per riempire la vasca, in quanto potrebbe corrodere i componenti metallici interni a causa dell'elevata concentrazione di sale.
- Il sistema di filtraggio della spa è progettato per essere utilizzato solo con la cartuccia filtro. Qualsiasi altro componente aggiuntivo potrebbe causare danni al sistema di filtraggio della spa. Una simile eventualità non sarà coperta dall'assistenza clienti.

## INFORMAZIONI SUL GONFIAGGIO

### Solo per il rivestimento o la copertura della spa:

- In fase di gonfiaggio si noterà che l'aria viene espulsa nel punto in cui il tubo si collega alla pompa; ciò è normale per ragioni tecniche.
- Non coprire i fori sulla base del tubo di gonfiaggio. In tal modo il rivestimento verrebbe gonfiato eccessivamente, con conseguenti danni alla struttura.
- Non utilizzare un compressore d'aria per gonfiare la spa.
- Non trascinare la spa su terreni accidentati onde evitare danni al rivestimento. Il tempo di gonfiaggio è puramente indicativo.

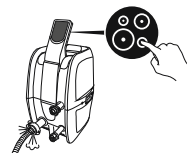

## MANOMETRO DELLA POMPA MANUALE

### Solo per Spa in Drop Stitch:

- Il manometro della pompa manuale mostra solo la pressione dell'aria superiore a 5 psi; ciò è previsto ed è del tutto normale. Quando la pressione dell'aria nel prodotto è inferiore a 5 psi, il manometro non mostrerà alcun valore.

## CONTROLLO VALVOLA ARIA

### Solo per Spa in Drop Stitch:

- Se la valvola dell'aria è allentata, utilizzare la chiave in dotazione per stringere la valvola dell'aria seguendo questi passaggi: con una mano, reggere la parte posteriore della valvola dal lato interno della spa e girare la chiave in senso orario.
- Non tentare di regolare il connettore della valvola quando la spa è in uso.

# UTILIZZO DELLA SPA

## PANNELLO DI CONTROLLO

### AIRJET



### AIRJET CON WI-FI



**PULSANTE BLOCCO / SBLOCCO:** la pompa è preimpostata con un blocco automatico di 5 minuti (la spia si accende). Per bloccare o sbloccare la pompa, premere il pulsante di blocco/sblocco per 3 secondi.



**PULSANTE TIMER RISPARMIO ENERGETICO:** Progettato per evitare sprechi di energia impostando l'ora e la durata del ciclo di riscaldamento della spa. Seguire questi passaggi per attivare la funzione RISPARMIO ENERGIA.

Premere il pulsante e il LED inizierà a lampeggiare.

Premere il pulsante o per regolare la durata del ciclo di riscaldamento (da 1 a 999 ore).

Premere nuovamente il pulsante per confermare l'operazione.

Una volta impostata la durata del riscaldamento, il LED inizierà a lampeggiare.

Premere il pulsante o per impostare l'ora (da 0 a 999 ore). Questa impostazione definisce le ore di attesa prima dell'attivazione della funzione riscaldamento. Se il timer viene impostato su 0 ore, il sistema di riscaldamento si attiverà immediatamente.

Premere nuovamente il pulsante o semplicemente non toccare nulla per 10 secondi per confermare l'operazione. Il LED si accenderà e rimarrà acceso, iniziando il conto alla rovescia per l'attivazione del riscaldatore. Il display lampeggerà mostrando alternativamente temperatura e ora attuali.

Per modificare le impostazioni del timer: premere il pulsante e utilizzare il pulsante o per regolare.

Annullare l'impostazione: premere il pulsante per 2 secondi.

Quando la funzione di risparmio energetico è attivata, è possibile utilizzare tutte le altre funzioni (massaggio, filtrazione) eccetto il riscaldamento.

La funzione RISPARMIO ENERGIA non è una funzione automatica: dopo un ciclo completo (tempo di attesa più riscaldamento), questa funzione deve essere reimpostata.



**PULSANTE RISCALDAMENTO:** premere il pulsante per attivare il sistema di riscaldamento. Quando la spia luminosa del pulsante diventa rossa il sistema di riscaldamento viene attivato. Quando la luce diventa verde, l'acqua ha raggiunto la temperatura impostata. Il sistema di filtraggio si avvierà automaticamente all'attivazione del sistema di riscaldamento. Il sistema di filtraggio continuerà a funzionare anche una volta spento il sistema di riscaldamento.



**PULSANTE DEL SISTEMA DI MASSAGGIO:** premere il pulsante per attivare il sistema di massaggio. Tale sistema dispone di una funzione di spegnimento automatico dopo 30 minuti. La spia luminosa diventa rossa quando il sistema viene attivato.





Non azionare il sistema massaggiante senza aver prima rimosso la copertura: l'aria potrebbe accumularsi all'interno della spa e causare danni irreparabili alla copertura.

I sistemi di riscaldamento e massaggio possono essere attivati contemporaneamente.

### SOLO PER SPA DOTATE DI WI-FI

**REGOLAZIONE DEL MASSAGGIO A 2 LIVELLI:** premere una volta per selezionare il massaggio a piena potenza e una seconda volta per interrompere; premere una terza volta per il massaggio a potenza inferiore e nuovamente per spegnere. Assicurarsi che la funzione di massaggio sia a piena potenza in fase di gonfiaggio del rivestimento della spa.





**PULSANTI DI REGOLAZIONE DELLA TEMPERATURA:** Premendo il pulsante  o  il display inizierà a lampeggiare visualizzando per 3 secondi la temperatura impostata, dopodiché tornerà a visualizzare la reale temperatura dell'acqua. In questa fase, è possibile regolare la temperatura utilizzando il pulsante  o .



La temperatura predefinita è pari a 35°C (95°F).  
L'intervallo di regolazione della temperatura varia da 20°C (68°F) a 40°C (104°F).





**PULSANTE ON/OFF:** Dopo aver attivato il dispositivo PRCD, tenere premuto il pulsante  per 2 secondi. Il pulsante  diventerà verde segnalando l'attivazione del pannello di controllo. Tenere premuto il pulsante  per 2 secondi per disattivare tutte le funzioni attive al momento.



**COMMUTAZIONE CELSIUS / FAHRENHEIT:** La temperatura può essere visualizzata in gradi Fahrenheit o Celsius.



**PULSANTE FILTRAGGIO ACQUA:**  Accende e spegne la pompa di filtraggio. Il pulsante  diventa rosso quando attivato.



**SOLO PER SPA DOTATE DI WI-FI**  
**ATTIVAZIONE WI-FI:** Per le istruzioni sul funzionamento del Wi-Fi, leggere l'apposito foglietto illustrativo incluso nella confezione.

#### La potenza del RISCALDATORE può variare nelle seguenti condizioni:

- Quando la temperatura esterna è inferiore a 15°C (59°F).
- Se la copertura non è in posizione. Tenere sempre coperta la spa quando stessa non è in uso; ciò evita che polvere e detriti si depositino sull'acqua e riduce al minimo la dispersione di calore.
- Se il sistema di filtraggio non è attivo, la temperatura visualizzata sul display potrebbe non essere precisa. Per visualizzare la temperatura corretta, avviare il sistema di filtraggio per almeno un minuto.
- La temperatura rilevata da un termometro esterno può variare di circa 2°C (35,6°F) rispetto alla temperatura visualizzata sul pannello della spa.

## ISTRUZIONI PER L'USO DURANTE IL PERIODO INVERNALE



È essenziale seguire queste raccomandazioni qualora si stia predisponendo la spa all'uso durante il periodo invernale. Ciò eviterà danni al riscaldatore della spa e rivestimento, prolungando drasticamente la durata del prodotto.

- Se la temperatura esterna è inferiore a 10°C (50°F), conservare la confezione al chiuso a una temperatura superiore a 15°C (59°F) per evitare danni al rivestimento della spa. Ciò farà sì che il rivestimento della spa rimanga più flessibile e più facile da predisporre.
- Aprire la confezione in una stanza con temperatura superiore a 15 °C (59 ° F) e procedere al gonfiaggio della spa utilizzando il suo riscaldatore.
- Posizionare il rivestimento della spa all'aperto nella zona desiderata, collegare il riscaldatore e procedere al riempimento della spa. La temperatura dell'acqua utilizzata per riempire la spa deve essere superiore a 6°C (42,8°F). In caso contrario, quando il riscaldatore della spa verrà attivato, il display mostrerà il codice di errore E03.
- È possibile mantenere la spa accesa durante l'inverno quando la temperatura è inferiore a 6 °C (42,8 ° F). Il sistema Freeze Shield™ mantiene automaticamente la temperatura dell'acqua tra 6°C (42,8 ° F) e 10°C (50°F), evitandone il congelamento.
- Se la temperatura dell'acqua è inferiore a 6°C (42,8°F), il riscaldatore deve essere mantenuto sempre acceso. Tale modalità consente al sistema Freeze Shield™ di mantenere la temperatura interna tra 6°C (42,8 ° F) e 10°C (50°F) al fine di evitare danni quali ad esempio congelamento dell'acqua nelle tubature o nel sistema di circolazione.
- In caso di guasto al sistema Freeze Shield™ verranno visualizzati messaggi di allarme sul display. Assicurarsi di verificare le condizioni della spa ogniqualvolta la temperatura esterna sia inferiore a 6°C (42,8°F). In caso si preveda di doversi assentare per lunghi periodi, durante i quali la temperatura potrebbe scendere al di sotto dei 6°C (42,8°F), si raccomanda vivamente di smontare la spa e riparla seguendo le istruzioni di conservazione.
- Qualsiasi danno derivante dall'uso della spa in tali condizioni è sola responsabilità del cliente. Non utilizzare la spa quando la temperatura ambientale raggiunge i -10°C (14°F).

#### TEMPO DI RISCALDAMENTO

- Per raggiungere i 40°C (104°F), la durata del riscaldamento richiesta si basa sulla temperatura iniziale dell'acqua e sulla temperatura ambiente, i dati sottostanti sono puramente indicativi. Per visualizzare l'attuale temperatura dell'acqua, avviare il sistema di filtraggio per almeno un minuto.

Temperatura ambientale	Temperatura dell'acqua	Temperatura impostata	Tempo di riscaldamento
10°C (50°F)	10°C (50°F)	40°C (104°F)	16-24h
15°C (59°F)	15°C (59°F)	40°C (104°F)	12-20h
20°C (68°F)	20°C (68°F)	40°C (104°F)	10-18h
25°C (77°F)	25°C (77°F)	40°C (104°F)	8-12h
30°C (86°F)	30°C (86°F)	40°C (104°F)	5-8h

- Assicurarsi di coprire la spa ogni volta che viene attivata la funzione di riscaldamento. Lasciare la spa scoperta aumenterà il tempo di riscaldamento richiesto. Non spegnere mai il riscaldatore se la spa è riempita e la temperatura è inferiore a 6°C (42,8°F).



## SPECIFICHE TECNICHE RISCALDATORE

Potenza nominale	Potenza del tubo di massaggio	Potenza dell'elemento termico	Potenza della pompa dell'acqua
220-240 V CA, 50/60 Hz, monofase 2.050 W a 20 °C	800W	2.000 W a 20°C	50W

# MANUTENZIONE

**ATTENZIONE:** Assicurarsi che la pompa sia scollegata prima di effettuare operazioni di manutenzione della spa. Il mancato rispetto di tali precauzioni potrebbe condurre a lesioni gravi o morte.

## RIVESTIMENTO

- Di quando in quando il rivestimento della spa potrebbe sembrare sgonfio, ciò è normale ed è dovuto alle variazioni della temperatura ambiente che influenzano il livello di pressione interna al rivestimento.
- Per evitare che l'acqua fuoriesca dai tubi quando si sgancia la pompa dal rivestimento, bloccare il tubo dell'aria avvitando il tappo, avendo cura di tappare anche i prefiltri.

## COPERTURA

- La copertura deve essere pulita periodicamente all'interno e all'esterno, utilizzando un detergente delicato per materiali in PVC.

## CARTUCCIA FILTRANTE

- Per ottimizzare le prestazioni del sistema di filtrazione, controllare e pulire il filtro a cartuccia quotidianamente.
- Si consiglia di cambiare il filtro a cartuccia ogni settimana o di sostituirlo se dopo il lavaggio risulta sporco e scolorito.

## ACQUA

- Molte sostanze inquinanti tendono a depositarsi in acqua appena al di sotto della linea di galleggiamento. Tali sostanze possono causare la crescita di batteri, alghe o funghi; pertanto, è opportuno pulire regolarmente la spa. Trascorso un certo tempo, sulle superfici situate al di sotto della linea di galleggiamento possono formarsi macchie tenaci o biofilm ed è possibile che si accumulino anche elevate concentrazioni di sali o sottoprodotti di reazioni chimiche indesiderate. Si consiglia di cambiare completamente l'acqua e pulire/disinfettare la spa a seconda delle condizioni igieniche (pulizia, visibilità, odore, presenza di detriti e macchie, ecc). Osservare le norme e istruzioni relative allo scarico di acque reflue ogniqualvolta si svuota la spa.
- È necessario mantenere la pulizia e il corretto bilanciamento chimico dell'acqua della spa. La semplice pulizia della cartuccia filtrante non è sufficiente a una corretta manutenzione: si consiglia di utilizzare prodotti chimici per piscine per mantenere il corretto bilanciamento dell'acqua, in combinazione a compresse di cloro o bromo (non utilizzare granuli) erogate tramite apposito dispenser.
- La qualità dell'acqua sarà direttamente correlata alla frequenza di utilizzo, al numero di utenti e alla manutenzione complessiva della spa. L'acqua deve essere cambiata ogni 3 giorni se non viene sottoposta ad alcun trattamento chimico. Si consiglia vivamente di utilizzare l'acqua del rubinetto per riempire la spa; ciò al fine di ridurre al minimo l'impatto di sostanze indesiderate (ad es. sali minerali).
- È consigliabile farsi una doccia prima di utilizzare la propria Lay-Z-Spa, poiché cosmetici, lozioni e altri residui di prodotti sulla pelle possono deteriorare rapidamente la qualità dell'acqua.
- Non gettare prodotti chimici direttamente nell'acqua; le sostanze di cui sono composti si depositerebbero sul fondo della spa, danneggiando il rivestimento e causando lo scolorimento del PVC.

### Pastiglie chimiche (non incluse):

- Rimuovere l'erogatore chimico dalla spa quando la stessa è in uso.
- Dopo aver eseguito la manutenzione chimica e prima di utilizzare la spa, utilizzare un test kit (non incluso) per l'analisi dei valori dell'acqua. Si consiglia di mantenere il bilanciamento chimico dell'acqua secondo i seguenti parametri:

pH	Alcalinità totale	Cloro libero
7,4 - 7,6	80-120ppm	2-4ppm

# SMONTAGGIO E CONSERVAZIONE

## DRENAGGIO

- Per svuotare la spa fare riferimento alle illustrazioni contenute nel manuale. Le immagini sono unicamente a scopo illustrativo e potrebbero differire dall'originale. Non in scala.

## ASCIUGATURA

- Dopo aver drenato la spa, una certa quantità d'acqua rimane all'interno della pompa, camera del rivestimento, circuito di massaggio e copertura gonfiabile. Assicurarsi che tutte le parti già menzionate siano completamente asciutte. Ciò è di fondamentale importanza per prolungare la longevità del prodotto ed evitare la formazione di muffe.
- L'acqua all'interno della camera di rivestimento e della copertura gonfiabile proviene dall'umidità dell'aria utilizzata per gonfiarle. La quantità può variare in base alla percentuale di umidità della località in cui ci si trova.
- Per asciugare le diverse componenti della spa, fare riferimento alle illustrazioni contenute nel manuale. Le immagini sono unicamente a scopo illustrativo e potrebbero differire dall'originale. Non in scala.

## PULIZIA

- Residui di detersivi e solidi disciolti da costumi da bagno e prodotti chimici possono accumularsi sulle pareti della spa. Utilizzare acqua e sapone per pulire le pareti e risciacquare abbondantemente. Non utilizzare spazzole dure o detersivi abrasivi.

## SGONFIAGGIO

### Solo per spa gonfiabili:

- La spa è dotata di una funzione di sgonfiaggio che elimina completamente l'aria dall'interno della camera per facilitare l'imballaggio e la conservazione.
- Per sgonfiare la spa fare riferimento alle illustrazioni contenute nel manuale. Le immagini sono unicamente a scopo illustrativo e potrebbero differire dall'originale. Non in scala.

## RIPARAZIONE

### Per materiali in PVC:

**Qualora la spa presenti strappi o forature, utilizzare la toppa in PVC in dotazione e attenersi ai seguenti passaggi:**

- Pulire l'area da riparare. Rimuovere con cura la toppa dalla pellicola di supporto.
- Premere la toppa sull'area da riparare.
- Attendere 30 secondi prima di gonfiare nuovamente.

### Per materiali in PVC Duraplus™:



**Qualora la spa presenti strappi o forature, utilizzare la toppa in PVC in dotazione e della colla (non inclusa) attenendosi ai seguenti passaggi:**

- Pulire e asciugare l'area da riparare.
- Ritagliare della toppa in PVC fornita nel kit un quadrato di dimensioni appropriate.
- Rivestire di colla (non inclusa) un lato della toppa appena ritagliata, prestando attenzione a che la colla sia distribuita in modo uniforme. Attendere 30 secondi e quindi posizionare la toppa sull'area danneggiata.
- Eliminare eventuali bolle d'aria intrappolate al di sotto di essa e premere con decisione per circa due minuti.
- Attendere 30 minuti prima di gonfiare nuovamente.

## CONSERVAZIONE

- Rimuovere tutti gli accessori e assicurarsi che il rivestimento della spa, la copertura gonfiabile, la pompa e i vari componenti siano completamente puliti e asciutti prima di riporre. In presenza di umidità residua potrebbero formarsi muffe che danneggerebbero il rivestimento della spa durante il periodo di rimessaggio.
- Ripiegare il rivestimento della spa solo se la temperatura ambiente è superiore a 10°C / 50°F. Riporre la spa ancora umida potrebbe portare alla formazione di muffe con conseguenti danni al rivestimento.
- Conservare la spa in luogo asciutto a una temperatura moderata tra 10°C (50°F) e 38°C (100°F).
- Si consiglia vivamente di conservare il rivestimento della spa e la copertura gonfiabile in una scatola di cartone, per proteggere il materiale in PVC durante i mesi invernali.

# RISOLUZIONE PROBLEMI

Problema	Cause probabili	Soluzione
La pompa non funziona	<ul style="list-style-type: none"> <li>- Assenza di corrente</li> <li>- I circuiti di alimentazione sono interrotti</li> </ul>	<ul style="list-style-type: none"> <li>- Controllare l'alimentazione</li> <li>- Per assistenza, visitare la sezione supporto tecnico sul sito web, <a href="http://www.bestwaycorp.com">www.bestwaycorp.com</a></li> </ul>
La pompa non riscalda correttamente	<ul style="list-style-type: none"> <li>- La temperatura impostata è troppo bassa</li> <li>- Cartuccia filtrante sporca</li> <li>- Il disgiuntore termico ha interrotto l'alimentazione</li> <li>- La spa non è coperta</li> <li>- Avaria dell'elemento riscaldante</li> </ul>	<ul style="list-style-type: none"> <li>- Impostare la spa a una temperatura più alta; fare riferimento alla sezione sul funzionamento della pompa</li> <li>- Pulire/sostituire la cartuccia; fare riferimento alla sezione pulizia e sostituzione della cartuccia filtrante</li> <li>- Scollegare la pompa e riporre la spina in un luogo fresco e asciutto. Riavviare la pompa solo quando la temperatura dell'acqua scende a 35°C (95°F) o meno</li> <li>- Fissare la copertura</li> <li>- Per assistenza, visitare la sezione supporto tecnico sul sito web, <a href="http://www.bestwaycorp.com">www.bestwaycorp.com</a></li> </ul>
Il sistema massaggiante non funziona	<ul style="list-style-type: none"> <li>- La pompa dell'aria si sta surriscaldando</li> <li>- Il massaggio si interrompe automaticamente</li> <li>- Avaria della pompa dell'aria</li> </ul>	<ul style="list-style-type: none"> <li>- Scollegare la pompa e attendere per almeno due ore fino al completo raffreddamento della pompa. Inserire la spina e premere il pulsante del sistema di massaggio</li> <li>- Premere il pulsante del sistema di massaggio per riattivarlo</li> <li>- Per assistenza, visitare la sezione supporto tecnico sul sito web, <a href="http://www.bestwaycorp.com">www.bestwaycorp.com</a></li> </ul>
Gli adattatori della pompa non sono a livello con quelli della spa	Il PVC cambia forma nel tempo, ciò è normale	- Sollevare la pompa con legno o altro tipo di materiale isolante per portare gli adattatori della pompa a livello degli adattatori della spa
Perdita dalla spa	<ul style="list-style-type: none"> <li>- La spa è strappata o forata</li> <li>- La valvola dell'aria è allentata</li> </ul>	<ul style="list-style-type: none"> <li>- Usare la topa in dotazione</li> <li>- Usando acqua saponata, coprire la valvola dell'aria per controllare se l'aria fuoriesce, in caso affermativo procedere come segue: <ol style="list-style-type: none"> <li>1. Valvola a vite: stringere la valvola dell'aria ruotandola in senso orario.</li> <li>2. Per spa in Dropstitch: sgonfiare la spa. Con una mano, tenere la parte posteriore della valvola dell'aria dal lato interno della parete della spa e girare la chiave in senso orario.</li> </ol> </li> </ul>
L'acqua è sporca	<ul style="list-style-type: none"> <li>- Insufficiente tempo di filtraggio</li> <li>- Cartuccia filtrante sporca</li> <li>- Trattamento inadeguato dell'acqua</li> </ul>	<ul style="list-style-type: none"> <li>- Aumentare la durata del ciclo di filtrazione</li> <li>- Pulire/sostituire la cartuccia; fare riferimento alla sezione pulizia e sostituzione della cartuccia filtrante</li> <li>- Fare riferimento alle istruzioni indicate sul prodotto di trattamento dell'acqua</li> </ul>
Il dispositivo PRCD non ha superato il test	Problema o avaria della spa	- Per assistenza, visitare la sezione supporto tecnico sul sito web, <a href="http://www.bestwaycorp.com">www.bestwaycorp.com</a>
Il pannello di controllo non funziona	Il pannello dispone di un blocco automatico, che si attiva dopo 5 minuti di inattività. Sul display LED è presente un'icona:  se l'icona è illuminata il pannello di controllo è bloccato. <ul style="list-style-type: none"> <li>- Il pannello di controllo non è attivo.</li> </ul>	<ul style="list-style-type: none"> <li>- Per sbloccare il pannello di controllo premere il pulsante  per 3 secondi. Se il pannello di controllo non si sblocca, riavviare la pompa scollegandola e ricollegandola</li> <li>- Premere il pulsante di accensione/spengimento per 2 secondi se il problema persiste.</li> <li>- Per assistenza, visitare la sezione supporto tecnico sul sito web, <a href="http://www.bestwaycorp.com">www.bestwaycorp.com</a></li> </ul>
Che tipo di prodotti chimici dovrebbero essere usati per il trattamento dell'acqua?	Consultare il proprio rivenditore locale per maggiori informazioni sul trattamento chimico dell'acqua Prestare estrema attenzione alle istruzioni del produttore	
Perdita d'acqua dagli adattatori fra la pompa e la spa	<ul style="list-style-type: none"> <li>- Mancano le guarnizioni all'interno degli adattatori</li> <li>- Le guarnizioni non sono nella posizione corretta</li> <li>- Le guarnizioni sono danneggiate</li> <li>- Gli adattatori non sono stati stretti a sufficienza</li> </ul>	<ul style="list-style-type: none"> <li>- Inserire i tappi di arresto sulle aperture per evitare la fuoriuscita dell'acqua e scollegare la pompa. Controllare le guarnizioni.</li> <li>- Se le guarnizioni non sono nella posizione corretta, aprire gli ingranaggi e riposizionarle.</li> <li>- Se le guarnizioni sono danneggiate, sostituirle. Per assistenza, visitare la sezione supporto tecnico sul sito web <a href="http://www.bestwaycorp.com">www.bestwaycorp.com</a>.</li> <li>- Se le guarnizioni sono in posizione corretta, gli adattatori non sono serrati correttamente. Collegare la pompa alla spa, serrare a mano gli adattatori e rimuovere i tappi dalle aperture della spa. In presenza di perdite, stringere l'adattatore fino a quando non l'acqua non filtra più.</li> </ul>









# SOLO PER SPA DOTATE DI WI-FI

Problema	Cause probabili	Soluzione
La configurazione Wi-Fi non è andata a buon fine	La pompa è stata collegata alla banda di rete sbagliata	Se il router a cui è collegata la pompa è dual-band e non connesso a una rete a 2,4 GHz, passare a un'altra banda dello stesso router (2,4 GHz) e provare ad associare nuovamente la pompa. Le reti a 5 GHz non sono supportate.
	La pompa della spa è troppo lontana dal router.	Controllare sul proprio telefono cellulare che la potenza del segnale Wi-Fi sia al massimo. Nel caso in cui la potenza del segnale sul telefono sia troppo bassa, sistemare la spa dove la potenza di segnale Wi-Fi è più forte.
	Errore nel nome di rete in fase di configurazione	Ricominciare la procedura di connessione e assicurarsi che il nome della rete sia stato digitato correttamente.
	Errore nella password Wi-Fi utilizzata in fase di connessione	Iniziare nuovamente la procedura di connessione e assicurarsi che la password sia corretta.
	La potenza del segnale Wi-Fi non è stabile	1. Verificare che il router funzioni correttamente. 2. Avvicinarsi alla spa e controllare il segnale sul proprio telefono. Se la potenza del segnale non è stabile, controllare il router. Se il segnale è a potenza piena, ripetere l'operazione per collegare la spa alla rete.
	Interferenza di segnale causata da un elettrodomestico troppo vicino alla pompa della spa o al router	La connettività Wi-Fi può essere interrotta da interferenze elettromagnetiche o di altro tipo. Tenere l'apparecchio lontano da altri dispositivi elettronici che possono causare interferenze.
	Il telefono non si connette alla rete Wi-Fi in fase di registrazione	Controllare che il dispositivo non sia in modalità aereo. Assicurarsi di disattivare la modalità aereo quando ci si collega alla rete Wi-Fi.
	Feedback dell'APP	Consultare la sezione d'aiuto nell'APP per suggerimenti completi e aggiornati sulla risoluzione dei problemi.

## Indicatori di stato del Wi-Fi

La spia luminosa lampeggia lentamente	In attesa di connettersi al router	La pompa è pronta per essere collegata allo smartphone
La spia è accesa	Collegato al router	La pompa già collegata allo smartphone
La spia luminosa lampeggia rapidamente	Perdita di segnale Wi-Fi	Controllare lo stato del router. La spa ha perso il segnale Wi-Fi.
La spia luminosa è spenta	Spia danneggiata/problema col modulo Wi-Fi	Per maggiori informazioni, visitare la sezione di supporto sul sito web, <a href="http://www.bestwaycorp.com">www.bestwaycorp.com</a> .

# CODICI DI ERRORE

PROBLEMA	CAUSA PROBABILE	SOLUZIONE
<p>I sensori di flusso dell'acqua funzionano senza premere il pulsante di filtrazione o riscaldamento.</p> 	<ol style="list-style-type: none"> <li>1. Le banderucole del sensore di flusso dell'acqua non sono rientrate nella posizione corretta.</li> <li>2. Avaria dei sensori di flusso dell'acqua.</li> </ol>	<ol style="list-style-type: none"> <li>1. Scollegare con cautela la spina, battere leggermente sul lato della pompa e ricollegarla.</li> <li>2. Per assistenza, visitare la sezione supporto tecnico sul sito Web <a href="http://www.bestwaycorp.com">www.bestwaycorp.com</a>.</li> </ol>
<p>Dopo l'avvio o durante le funzioni di filtraggio e/o riscaldamento, i sensori di flusso non rilevano il flusso dell'acqua.</p> 	<ol style="list-style-type: none"> <li>1. Controllare di non aver dimenticato di rimuovere i 2 tappi di arresto dall'interno della vasca.</li> <li>2. Le cartucce filtranti sono sporche.</li> <li>3. Attivare il sistema di filtraggio o riscaldamento e mettere la mano davanti al tubo di scarico all'interno della piscina per verificare che l'acqua stia fuoriuscendo.             <ol style="list-style-type: none"> <li>a. Se l'acqua non fuoriesce la pompa è guasta.</li> <li>b. L'acqua fuoriesce ma compare il codice <b>Err2</b> di errore: i sensori di flusso sono guasti.</li> </ol> </li> <li>4. Blocco del filtro</li> <li>5. Tubi piegati o flusso d'acqua insufficiente attraverso i tubi di plastica del rivestimento</li> <li>6. I prefiltri sono bloccati: ciò può accadere a causa della durezza dell'acqua (accumulo di calcio).</li> <li>7. Guarnizioni deteriorate Le guarnizioni all'interno dei giunti della spa potrebbero essersi deteriorate o consumate.</li> </ol>	<ol style="list-style-type: none"> <li>1. Rimuovere i 2 tappi di arresto prima di procedere al riscaldamento. Fare riferimento alla sezione Montaggio nel Manuale d'uso.</li> <li>2. Rimuovere il set di filtri dall'interno della piscina e premere il pulsante di filtrazione o riscaldamento. Se non viene visualizzato alcun codice di errore, pulire o sostituire le cartucce filtranti.</li> <li>3. Per assistenza, visitare la sezione supporto tecnico sul sito Web <a href="http://www.bestwaycorp.com">www.bestwaycorp.com</a>.</li> <li>4. Pulire il filtro e controllare che non sia danneggiato. Sostituire o reinstallare se necessario. Per assistenza, visitare la sezione supporto tecnico sul sito Web <a href="http://www.bestwaycorp.com">www.bestwaycorp.com</a>.</li> <li>5. Controllare attraverso la connessione della spa per vedere se le tubature sono piegate. Per assistenza, visitare la sezione supporto tecnico sul sito Web <a href="http://www.bestwaycorp.com">www.bestwaycorp.com</a>.</li> <li>6. Svuotare la spa e posizionare una manichetta da giardino all'interno dei tubi per risciacquare via i detriti. Per assicurarsi che tutti i detriti vengano rimossi, eseguire l'operazione dall'esterno e dall'interno della spa. Usare uno spazzolino da denti per rimuovere eventuale sporco ostinato. Per assistenza, visitare la sezione supporto tecnico sul sito Web <a href="http://www.bestwaycorp.com">www.bestwaycorp.com</a>.</li> <li>7. Controllare che le guarnizioni all'interno dei giunti non siano danneggiate. Svitare i giunti e rimuovere la guarnizione per un'ulteriore ispezione. Per assistenza, visitare la sezione supporto tecnico sul sito Web <a href="http://www.bestwaycorp.com">www.bestwaycorp.com</a>.</li> </ol>
<p>Il termometro della pompa mostra una temperatura dell'acqua inferiore a 4°C (40°F).</p> 	<ol style="list-style-type: none"> <li>1. La temperatura dell'acqua è inferiore a 4°C (40°F)</li> <li>2. Se la temperatura dell'acqua è superiore a 7°C (44,6°F), ciò significa che il termometro della pompa è guasto.</li> </ol>	<ol style="list-style-type: none"> <li>1. La spa non è progettata per funzionare a temperature dell'acqua inferiori a 4°C (40°F). Scollegare la pompa e riavviarla solo quando la temperatura dell'acqua raggiunge 6°C (43°F).</li> <li>2. Per assistenza, visitare la sezione supporto tecnico sul sito Web <a href="http://www.bestwaycorp.com">www.bestwaycorp.com</a>.</li> </ol>
<p>Il termometro della pompa mostra una temperatura dell'acqua superiore a 50°C (122°F).</p> 	<ol style="list-style-type: none"> <li>1. La temperatura dell'acqua è superiore a 50°C (122°F)</li> <li>2. La temperatura ambientale è superiore a 40°C (104°F) oppure la spa è stata esposta alla luce solare diretta per un periodo di tempo prolungato.</li> <li>3. Se la temperatura dell'acqua è inferiore a 45°C (113°F), ciò significa che il termometro della pompa è guasto.</li> </ol>	<ol style="list-style-type: none"> <li>1. La spa non è progettata per funzionare con temperature dell'acqua superiori a 40°C (104°F). Scollegare la pompa e riavviarla solo quando la temperatura dell'acqua scende a 38°C (100°F) o meno. <b>IMPORTANTE:</b> prima di riavviare la pompa, premere il pulsante di ripristino.</li> <li>2. Scollegare la spina, staccare la pompa e svuotare la spa. Dopo 15 minuti, ricollegare la pompa, ricollegare la spina e riavviare la funzione di riscaldamento. Se compare di nuovo il codice errore, considerare se sia opportuno spostare la spa in un'altra posizione al riparo dalla luce diretta.</li> <li>3. Per assistenza, visitare la sezione supporto tecnico sul sito Web <a href="http://www.bestwaycorp.com">www.bestwaycorp.com</a>.</li> </ol>
<p>Il termometro della pompa ha problemi di connessione.</p> 	<ol style="list-style-type: none"> <li>1. I connettori del termometro della pompa non funzionano correttamente.</li> <li>2. Il termometro della pompa è guasto.</li> </ol>	<p>Per assistenza, visitare la sezione supporto tecnico sul sito Web <a href="http://www.bestwaycorp.com">www.bestwaycorp.com</a>.</p>
<p>Il disgiuntore termico ha interrotto l'alimentazione.</p> 	<p>Il disgiuntore termico a riarmo manuale è scattato.</p>	<ol style="list-style-type: none"> <li>1. Scollegare la pompa e premere il pulsante di reset, quindi ricollegare la pompa.</li> <li>2. Se l'errore persiste, controllare la sezione PULSANTE DI RESET nel manuale.</li> <li>3. Per assistenza, visitare la sezione supporto tecnico sul sito Web <a href="http://www.bestwaycorp.com">www.bestwaycorp.com</a>.</li> </ol>
<p>Connessione del modulo Wi-Fi non riuscita.</p> 	<p>Il modulo Wi-Fi è danneggiato</p>	<p>Per assistenza, visitare la sezione supporto tecnico sul sito Web <a href="http://www.bestwaycorp.com">www.bestwaycorp.com</a>. NOTA: premere un pulsante qualsiasi per cancellare il codice di errore e continuare a utilizzare la spa.</p>
<p>Messa a terra non riuscita.</p> 	<ol style="list-style-type: none"> <li>1. È presente un problema nel collegamento di messa a terra dell'edificio.</li> <li>2. Possibile avaria della pompa.</li> </ol>	<p>Per assistenza, visitare la sezione supporto tecnico sul sito Web <a href="http://www.bestwaycorp.com">www.bestwaycorp.com</a>.</p>



Visitez la chaîne YouTube de Bestway

## TABLE DES MATIÈRES

---

CONSIGNES DE SÉCURITÉ IMPORTANTES	p. 135
AVANT L'INSTALLATION	p. 145
INSTALLATION	p. 148
UTILISATION DU SPA	p. 148
ENTRETIEN	p. 150
DÉMONTAGE ET STOCKAGE	p. 150
DÉPANNAGE	p. 151
CODES D'ERREUR	p. 153

## CONSIGNES DE SÉCURITÉ IMPORTANTES

---

### LISEZ ET SUIVEZ TOUTES LES INSTRUCTIONS.

Lisez attentivement, tenez compte et suivez toutes les indications de ce manuel d'utilisation avant d'installer et d'utiliser le spa. Ces mises en garde, instructions et consignes de sécurité traitent de certains risques courants liés aux loisirs aquatiques, mais ils ne peuvent en aucun cas couvrir tous les risques et dangers. Prenez toujours des précautions et faites preuve de bon sens quand vous pratiquez des activités aquatiques.

Conservez ces informations pour une utilisation ultérieure. De plus, les informations suivantes peuvent être fournies en fonction du type de spa.

Conservez ces instructions dans un endroit sûr. Si des instructions sont perdues, veuillez contacter le fabricant ou les rechercher sur le site [www.bestwaycorp.com](http://www.bestwaycorp.com).

## **AVERTISSEMENTS - SÉCURITÉ DE L'INSTALLATION**

- Le spa doit être alimenté par un transformateur d'isolation ou un dispositif différentiel à courant résiduel (DDR) ayant un courant résiduel nominal ne dépassant pas 30 mA.
- Le spa doit être alimenté par une source de courant mise à la terre.
- La source de courant sur le mur du bâtiment doit être à plus de 4 m du bassin.
- Le spa doit être raccordé à une prise d'alimentation mise à la terre avec un cordon d'alimentation équipé d'une fiche et d'un disjoncteur différentiel avec un courant de déclenchement de 10 mA.
- Le spa ne doit être branché directement que sur une prise de courant avec mise à la terre du câblage fixe.
- La prise doit être accessible après l'installation du spa.
- Les installations électriques doivent suivre les règles de câblage nationales, consultez un électricien qualifié pour toute question.
- Ne pas enterrer le cordon. Placez le cordon de manière à minimiser les problèmes provoqués par des tondeuses, taille-haies ou autre équipement.

**ATTENTION** : Afin d'éviter tout risque de réenclenchement involontaire du coupe-circuit thermique, cet appareil ne doit pas être alimenté par un dispositif de commutation externe, tel qu'une minuterie, ni raccordé à un circuit qui est régulièrement mis en marche et arrêté.

- Lisez les instructions avant d'utiliser l'appareil et l'installation/le remontage à chaque fois.

## **AVERTISSEMENTS - RISQUE D'ÉLECTROCUTION POUR ÉVITER TOUTE ÉLECTROCUTION, N'UTILISEZ PAS LE SPA EN CAS DE PLUIE, D'ORAGE OU D'ÉCLAIRS.**

- N'utilisez pas de rallonge pour raccorder l'appareil à l'alimentation électrique ; prévoyez une prise de courant correctement située.
- Ne branchez ou ne débranchez pas l'appareil si votre main est mouillée.
- Ne jamais utiliser un appareil électrique lorsque vous vous trouvez dans votre spa ou lorsque votre corps est mouillé. Ne laissez aucun appareil électrique, comme une lampe, un téléphone, une radio ou une télévision, à moins de 2 m d'un spa.
- Installez-le à au moins 2 m de toutes les surfaces métalliques.
- Aucune partie de l'appareil ne doit être située au-dessus du bassin pendant l'utilisation.
- Les parties contenant des pièces sous tension, à l'exception des



pièces fournies avec une tension extra-basse de sécurité ne dépassant pas 12 V, ne doivent pas être accessibles à une personne se trouvant dans le bassin. Les pièces contenant des composants électriques, à l'exception des télécommandes, doivent être situées ou fixées de manière à ne pas pouvoir tomber dans le bassin.

- Pour la sécurité électrique, un PRCD est incorporé dans le cordon d'alimentation. Si la fuite de courant détectée est supérieure à 10 mA, le dispositif se déclenchera et coupera l'alimentation électrique. Dans un tel cas, veuillez débrancher et cesser d'utiliser le spa immédiatement. Ne réparez pas le produit par vous-même. Consultez notre site web [www.bestwaycorp.com](http://www.bestwaycorp.com) pour obtenir les informations nécessaires.
- Si le cordon d'alimentation est endommagé, il doit être remplacé par le fabricant, un agent de service ou des personnes de qualification similaire afin d'éviter tout danger.
- Pour réduire le risque d'électrocution, n'utilisez pas de rallonge pour brancher l'appareil sur le secteur ; prévoyez une prise correctement située.

## **AVERTISSEMENTS - POUR RÉDUIRE LE RISQUE DE BLESSURE**

- L'eau d'un spa ne doit jamais dépasser 40 °C (104 °F). Les températures d'eau comprises entre 38 °C (100 °F) et 40 °C (104 °F) sont considérées comme étant sûres pour un adulte en bonne santé.  
Des températures d'eau plus basses sont recommandées pour les jeunes enfants et si le spa doit être utilisé plus de 10 minutes.
- Étant donné que des températures d'eau excessives présentent un risque élevé de dommage au fœtus durant les premiers mois de la grossesse, les femmes enceintes ou potentiellement enceintes doivent limiter la température de l'eau du spa à 38 °C (100 °F).
- Limitez l'utilisation à 10 minutes par séance.
- Si vous avez l'impression que l'eau est trop chaude, avant d'entrer dans un spa, l'utilisateur doit mesurer la température de l'eau avec un thermomètre précis. Si la température de l'eau est supérieure à 45 °C, cessez d'utiliser le spa jusqu'à ce que la température soit ramenée en dessous de 40 °C. Lorsque vous utilisez un thermomètre externe, la température indiquée sur le panneau de commande et le thermomètre externe peuvent être

différents.

- La différence devrait être d'environ 3 degrés. Cette situation est normale en raison de l'emplacement différent où les deux instruments lisent la température.
- La consommation d'alcool, de drogues ou de médicaments avant ou pendant l'utilisation du spa peut entraîner la perte de conscience et un risque de noyade.
- Les personnes souffrant d'obésité ou ayant des antécédents médicaux de maladie cardiaque, d'hypotension ou d'hypertension artérielle, de problèmes vasculaires ou de diabète doivent consulter un médecin avant d'utiliser le spa.
- Les personnes prenant des médicaments doivent consulter un médecin avant d'utiliser un spa, car certains médicaments peuvent induire une somnolence, tandis que d'autres peuvent affecter le rythme cardiaque, la pression sanguine et la circulation.
- Évitez de mettre votre tête sous l'eau à tout moment.
- Évitez d'avaler l'eau du spa.
- Tenez compte du fait que la plage de température confortable d'utilisation peut être inférieure à la température maximale de sécurité.
- Ne faites jamais fonctionner le spa si les tuyaux d'entrée et de sortie sont cassés ou manquants. N'essayez jamais de remplacer les tuyaux d'entrée et de sortie. Consultez notre site web [www.bestwaycorp.com](http://www.bestwaycorp.com) pour obtenir les informations nécessaires.
- Ne versez jamais d'eau à une température de plus de 40 °C (104 °F) directement dans le bassin du spa.
- N'utilisez pas le spa seul.
- Les personnes porteuses de maladies infectieuses ne doivent pas utiliser le spa.
- N'utilisez pas le spa immédiatement après un exercice intense.
- Quittez immédiatement le spa si vous vous sentez mal à l'aise ou si vous avez sommeil.
- Entrez et sortez toujours du spa lentement et prudemment. Les surfaces mouillées sont glissantes.
- La pompe doit être testée avant chaque utilisation. Pour la tester, suivez les instructions de la pompe.
- Gardez toujours la prise sèche, il est absolument interdit de la brancher avec une fiche humide.
- Débranchez toujours l'appareil :
  - Avant tout nettoyage ou autre opération d'entretien.
  - Si vous le laissez sans surveillance pendant les vacances.

- Ne portez jamais de lentilles de contact dans votre spa.

**DANGER** - Risque de blessure. Les raccords d'aspiration de ce spa sont dimensionnés pour répondre au débit d'eau spécifique créé par la pompe. Si vous avez besoin de changer les raccords d'aspiration ou la pompe, vérifiez que les débits soient compatibles. Ne faites jamais fonctionner le spa si les raccords d'aspiration sont cassés ou manquants. Ne remplacez jamais un raccord d'aspiration par un raccord dont le débit est inférieur à celui indiqué sur le raccord original.

**ATTENTION** : Après avoir utilisé votre spa pendant 3 à 5 ans, pour garantir la sécurité et les performances du spa, les principaux composants, tels que l'élément chauffant, le moteur de la soufflerie d'air et les clapets anti-retour, doivent être vérifiés par un électricien professionnel. Si l'électricien trouve des problèmes lors de l'inspection, consultez notre site web [www.bestwaycorp.com](http://www.bestwaycorp.com) pour obtenir les informations nécessaires.

## **AVERTISSEMENTS - SÉCURITÉ DES PERSONNES NE SACHANT PAS NAGER**

- La surveillance continue, active et vigilante par un adulte expérimenté des personnes ne sachant pas nager ou ne nageant pas très bien est toujours nécessaire, notamment dans les spas fitness (en n'oubliant pas que les enfants de moins de 5 ans courent le plus de risques de noyade).
- Désignez un adulte expérimenté pour surveiller le spa à chaque fois qu'il est utilisé.
- Les personnes ne sachant pas nager ou nageant mal doivent porter un équipement de protection individuelle, notamment lorsqu'elles utilisent le spa fitness.
- Quand le spa n'est pas utilisé ou surveillé, enlevez tous les jouets du spa et de ses alentours pour éviter d'attirer les enfants vers le spa.

## **AVERTISSEMENTS - DISPOSITIFS ET ÉQUIPEMENTS DE SÉCURITÉ**

- Une bâche de sécurité ou un autre dispositif de protection de la sécurité doit être utilisé, ou toutes les portes ou fenêtres (le cas échéant) doivent être fermées pour prévenir tout accès non autorisé au spa.
- Les barrières, les bâches, les alarmes ou autres dispositifs de

sécurité similaires sont utiles, mais ne peuvent pas remplacer la surveillance continue et expérimentée d'un adulte.

- Il est recommandé de conserver un équipement de sauvetage (par ex. une bouée) près du spa (le cas échéant).
- Conservez un téléphone en état de marche et une liste de numéros de téléphone de secours à proximité du spa.
- Il est recommandé de consulter des experts et/ou les autorités locales pour appliquer les lois/réglementations locales ou nationales en ce qui concerne les clôtures de sécurité enfants, les barrières de sécurité, l'éclairage et d'autres obligations de sécurité.

## **AVERTISSEMENTS - UTILISATION DU SPA EN TOUTE SÉCURITÉ**

- Incitez tous les utilisateurs, en particulier les enfants, à apprendre à nager.
- Apprenez les gestes de premiers secours (réanimation cardio-pulmonaire - RCP) et rafraîchissez vos connaissances régulièrement. Cela peut faire une différence vitale en cas d'urgence.
- Enseignez à tous les utilisateurs du spa, y compris les enfants, ce qu'il faut faire en cas d'urgence.
- Ne plongez jamais dans une eau peu profonde. Cela peut provoquer des blessures graves voire mortelles.
- N'utilisez pas le spa quand vous buvez de l'alcool ou que vous prenez des médicaments, car cela peut nuire à vos capacités d'utiliser le spa en toute sécurité.
- Quand vous utilisez des bâches, enlevez-les complètement de la surface de l'eau avant de pénétrer dans le spa.
- Protégez les occupants du spa des maladies liées à l'eau en traitant l'eau du spa et en ayant une bonne hygiène.
- Consultez les consignes pour le traitement de l'eau dans la notice d'utilisation.
  
- Rangez les produits chimiques et les accessoires hors de portée des enfants.
- Installez les panneaux fournis sur le spa ou à une distance de 2 mètres du spa de manière clairement visible.
- Une fois retirées, les échelles amovibles doivent être conservées de manière sûre pour que les enfants ne puissent y grimper.
- Cet appareil peut être utilisé par des enfants âgés d'au moins 8 ans et par des personnes ayant des capacités physiques,

sensorielles ou mentales réduites ou dénuées d'expérience ou de connaissance, s'ils (si elles) sont correctement surveillé(e)s ou si des instructions relatives à l'utilisation de l'appareil en toute sécurité leur ont été données et si les risques encourus ont été appréhendés. Les enfants ne doivent pas jouer avec l'appareil.

- Les enfants sont attirés par l'eau, fixez toujours une bâche sur le spa après chaque utilisation.

**DANGER** - Risque de noyade accidentelle (en particulier les enfants de moins de 5 ans). Faites preuve d'une extrême prudence pour éviter tout accès non autorisé des enfants. Pour vous en assurer, un adulte doit sécuriser les moyens d'accès ou bien installer un dispositif de protection sur le spa. Pour éviter les accidents pendant l'utilisation du spa, assurez-vous que les enfants restent en permanence sous la surveillance d'un adulte.

## **AVERTISSEMENTS - ENTRETIEN DE L'EAU ET UTILISATION DES PRODUITS CHIMIQUES**

- N'ajoutez jamais d'eau aux produits chimiques. Versez toujours les produits chimiques dans l'eau pour éviter les vapeurs intenses ou les réactions violentes pouvant entraîner une projection de produits chimiques.
- En ce qui concerne les informations relatives au nettoyage, à l'entretien de l'eau et à l'élimination de l'eau, veuillez consulter le paragraphe « ENTRETIEN ».
- N'utilisez pas le spa pendant le traitement chimique.
- Aucun produit chimique de traitement ne doit être appliqué manuellement tant que des personnes se trouvent dans le spa.
- Consultez votre autorité locale pour connaître les réglementations sur l'eau en ce qui concerne l'approvisionnement en eau approprié pour le remplissage du spa.

## **AVERTISSEMENTS - INSTALLATION ET STOCKAGE EN TOUTE SÉCURITÉ**

- Nous vous recommandons vivement de ne pas déplier et gonfler le spa si la température ambiante est inférieure à 15 °C. Nous vous suggérons de gonfler le spa à l'intérieur, puis de continuer l'installation à l'extérieur. Si la température extérieure est inférieure à 6 °C, le chauffage du spa doit toujours être allumé. Dans ce mode, la fonction antigel Freeze Shield™ permet de maintenir la température interne entre 6 °C et 10 °C pour éviter les dommages causés par le gel de l'eau dans les tuyaux ou dans le système de circulation.

**ATTENTION** : Si des alarmes apparaissent sur le spa, le système Freeze Shield™ s'arrête de fonctionner. Vérifiez l'état de votre spa si la température extérieure est inférieure à 6 °C. En cas d'absence prolongée du domicile, lorsqu'il y a un risque que les températures descendent en dessous de 6 °C, nous vous suggérons fortement de démonter le spa et de le stocker en suivant la procédure de stockage.

- Lorsque l'appareil n'est pas utilisé pendant une longue période, par exemple en hiver, le kit spa ou piscine doit être démonté et stocké en intérieur.
- Ne placez pas le spa sur une surface glissante et assurez-vous qu'elle est débarrassée de tout objet pointu avant installation.
- Pour éviter d'endommager la pompe, le spa ne doit jamais être utilisé s'il n'est pas rempli d'eau.
- Pour des raisons de sécurité, utilisez uniquement les accessoires fournis par le fabricant du spa.
- En ce qui concerne les informations relatives à l'installation, veuillez vous reporter au paragraphe ci-dessous dans la notice.
- Chaque fois que le spa est vidé, le filtre doit être nettoyé (et drainé/séché, le cas échéant).
- Veuillez vérifier l'équipement avant de l'utiliser. Contactez le service client de Bestway à l'adresse indiquée dans ce manuel en cas de pièce endommagée ou manquante au moment de l'achat. Vérifiez que les pièces de l'équipement correspondent au modèle que vous avez acheté.
- Ce produit n'est pas destiné à un usage commercial.
- Gardez toujours la couverture du spa en place pour minimiser la perte de chaleur pendant le chauffage du spa entre les utilisations (mais pas pendant qu'il est utilisé). Assurez-vous que la couverture est bien ajustée, conformément aux instructions, afin de maximiser l'isolation. Il est recommandé que la couverture, lorsqu'elle n'est pas utilisée, ne soit pas posée au sol afin de conserver sa propreté (en particulier la surface à proximité de la surface de l'eau du spa). La couverture doit être rangée dans un endroit approprié, où elle ne risque pas d'être endommagée ou de causer des dommages.
- Vérifiez la température de l'eau et envisagez de la réduire pendant les périodes où le spa n'est pas utilisé.
- Selon les conditions extérieures, prévoyez d'éteindre complètement le chauffage si vous n'utilisez pas le spa pendant une période prolongée (lorsque le spa offre cette option, mais maintient toujours la désinfection résiduelle/les valeurs de pH).

- Il est recommandé d'utiliser une bâche textile isolante au sol sous le spa pour minimiser la perte de chaleur par le fond du spa.
- Gardez les filtres dans un état propre afin de maintenir des conditions de fonctionnement appropriées pour la pompe et d'éviter un remplacement inutile de l'eau et une nouvelle phase de chauffage.
- Gardez le spa à distance des zones de repos afin de minimiser les perturbations sonores.
- Ne placez pas la couverture sur le sol ou sur toute autre surface sale lorsqu'elle n'est pas fixée sur le spa.
- Lorsque vous utilisez le spa, la couverture doit être placée dans un endroit sec et propre, faute de quoi elle va se salir et développer des bactéries. Les bâches ne doivent pas être posées sur des tables en bois ou des terrasses en bois en raison du risque de décoloration du bois. Un dispositif de levage de la couverture ou un équipement similaire est utile pour s'assurer que la couverture n'entre pas en contact avec le sol. Un dispositif de levage de la couverture est vivement recommandé pour les spas installés dans des locations.
- Il est recommandé de s'adresser auprès d'un entrepreneur qualifié ou d'un ingénieur en construction pour vérifier que le matériau support est suffisamment solide pour supporter la charge théorique maximale du spa, de l'eau du spa et des baigneurs. Consultez les informations sur le poids en charge sur l'emballage.

## **AVERTISSEMENTS - UNIQUEMENT POUR LES SPAS ÉQUIPÉS DE Wi-Fi**

- Fréquence de travail de l'émetteur : 2412~2472 MHz
- Puissance de sortie maximale de l'émetteur : 19 dB/m

## **AVERTISSEMENTS - DISJONCTEUR À COURANT RÉSIDUEL (PRCD)**

- Avant de brancher la fiche dans la prise de courant, vérifiez que l'intensité du courant dans la prise soit adaptée à la pompe.
- L'utilisation d'une rallonge électrique ou d'un adaptateur multiprise avec le chauffage de spa peut entraîner une surchauffe de la fiche, ce qui pourrait endommager l'équipement et les éléments situés à proximité. Le spa est un appareil électrique de classe I et il faut le brancher directement sur une prise mise à la terre. Il est recommandé d'utiliser uniquement une prise pouvant résister à l'humidité et capable de supporter

une charge de courant élevée. Avant d'utiliser le spa, vérifiez régulièrement la fiche et la prise pour déceler tout signe de détérioration. N'utilisez pas le spa si la fiche ou la prise est endommagée. Si vous n'êtes pas certain de la qualité de l'alimentation électrique, veuillez consulter un électricien qualifié avant de l'utiliser.

- La prise du disjoncteur différentiel doit être testée avant chaque utilisation pour éviter tout risque d'électrocution.
- N'utilisez pas la pompe si ce test échoue.
- Pour obtenir de l'aide, veuillez consulter la section d'assistance de notre site web, [www.bestwaycorp.com](http://www.bestwaycorp.com).

## CONSERVEZ CES INSTRUCTIONS

### ÉLIMINATION



Les produits électriques ne doivent pas être jetés avec les ordures ménagères. Veuillez jeter le produit dans les installations de collecte dédiées.

Consultez la réglementation en vigueur ou votre revendeur pour obtenir des conseils de recyclage.

### Merci d'avoir choisi Bestway !

FR

Obtenez immédiatement et **gratuitement** l'extension de garantie de votre achat ! Enregistrez votre produit dans les 30 jours à compter de la date d'achat et nous vous offrons 6 mois d'extension gratuite de la garantie.

Visitez **WWW.ENREGISTREMENTBESTWAY.FR** et enregistrez immédiatement votre produit!

L'extension territoriale de la présente garantie supplémentaire concerne les pays suivants : France, Allemagne, Belgique, Espagne, Italie, Luxembourg.

### Merci d'avoir choisi Bestway !

BE/FR

Obtenez immédiatement et **gratuitement** l'extension de garantie de votre achat ! Enregistrez votre produit dans les 30 jours à compter de la date d'achat et nous vous offrons 6 mois d'extension gratuite de la garantie.

Visitez **WWW.ENREGISTREMENTBESTWAY.BE** et enregistrez immédiatement votre produit!

L'extension territoriale de la présente garantie supplémentaire concerne les pays suivants : Belgique, France, Italie, Allemagne, Espagne.



# AVANT L'INSTALLATION

---

## LISTE DE VÉRIFICATION

Pour vérifier les pièces imprimées sur l'emballage, vérifiez que les composants de l'équipement correspondent au modèle que vous aviez l'intention d'acheter. En cas de pièces endommagées ou manquantes au moment de l'achat, consultez notre site Internet [bestwaycorp.com/support](http://bestwaycorp.com/support).

## CHOISIR LE BON EMPLACEMENT

Spa portable intérieur et extérieur, hors sol avec câblage.

### **Uniquement pour les spas équipés du Wi-Fi :**

Pour choisir l'emplacement correct du spa équipé du Wi-Fi, lisez la notice d'utilisation du Spa Wi-Fi incluse dans l'emballage et les instructions suivantes.

### **Pour tous les spas :**

La surface choisie pour installer le bassin doit respecter les caractéristiques techniques suivantes.

- Compte tenu du poids total du spa, de l'eau et des utilisateurs, il est extrêmement important que la surface sur laquelle le spa est installé soit lisse, plate, de niveau et capable de supporter le poids pendant toute la durée de l'installation du spa.
- Un système de drainage adéquat doit être prévu pour gérer le débordement des eaux, qu'il soit installé à l'intérieur ou en extérieur. Pendant le remplissage, la vidange ou l'utilisation, de l'eau peut s'écouler du spa.
- La surface doit être de niveau et lisse. Si la surface est inclinée ou irrégulière, la structure du spa peut être déséquilibrée. Cette situation peut endommager les points de soudure.
- La surface sélectionnée doit être exempte de tout type d'objet. En raison du poids de l'eau, tout objet placé sous le spa pourrait endommager ou perforer le fond du spa.
- L'emplacement choisi ne doit pas comporter de lignes électriques aériennes ni d'arbres. Assurez-vous que l'emplacement ne contient pas de tuyaux, de lignes ou de câbles de services publics souterrains de quelque nature que ce soit.
- La position choisie doit être éloignée de l'entrée de la maison. Ne placez pas d'équipement ou d'autres meubles autour du spa. L'eau qui s'échappe du spa pendant l'utilisation ou en raison d'un produit défectueux peut endommager les meubles à l'intérieur de

la maison ou autour du bassin.

- N'installez pas le spa sur un tapis ou sur d'autres revêtements de sol (par ex. liège brut, bois ou autres matériaux poreux) qui favorisent ou abritent des moisissures et des bactéries, ou qui pourraient être abîmés par les produits chimiques de traitement utilisés dans le spa.
- Consultez les autorités locales pour connaître les réglementations en matière d'installation.

**Surfaces d'installation suggérées :** herbe, sol, béton, et toute autre surface respectant les conditions d'installation ci-dessus.

**Surfaces déconseillées :** terre, sable, gravier, terrasse, balcon, allée, plateforme, sol mou/terre meuble ou toute autre surface qui ne répond pas aux conditions de mise en place ci-dessus.

**Installation à l'intérieur :**

**Tenez compte des contraintes spécifiques si vous installez le spa à l'intérieur.**

- L'humidité est un effet secondaire naturel lié à l'installation du Lay-Z-Spa. Prenez en compte les effets que l'humidité en suspension dans l'air peuvent avoir sur le bois, le papier, etc. lorsqu'ils sont exposés aux abords de l'emplacement du spa. Pour limiter ces effets, il est préférable de prévoir une ventilation suffisante dans l'espace choisi. Consultez un expert pour déterminer si une ventilation plus importante est nécessaire.
- Conservez un traitement d'air approprié et régulier dans la pièce où le spa est installé (ventilation et déshumidification) pour préserver la sécurité et le confort des utilisateurs.
- Videz le spa avant de le retirer de son emplacement intérieur ou du bâtiment.

**Installation extérieure.**

- La surface choisie doit être exempte de plantes agressives et d'espèces de mauvaises herbes. Ces types de végétation résistante pourraient se développer à travers le liner et créer des fuites d'eau ou d'air. L'herbe ou toute autre végétation susceptible de provoquer des odeurs ou de la boue doit être éliminée du lieu d'installation.
- Ne laissez pas la surface du spa en plein soleil pendant de longues périodes. Nous recommandons de protéger le spa des rayons directs du soleil à l'aide d'une bâche lorsqu'il n'est pas utilisé.

Suivez les instructions importantes ci-dessus pour choisir la

surface et l'emplacement adéquats pour installer votre spa. Les parties endommagées du spa, dues au fait que la surface et l'emplacement de montage ne correspondent pas aux instructions, ne seront pas considérées comme un défaut de fabrication et annuleront la garantie et toute demande de service. Il est de la responsabilité du propriétaire de s'assurer que l'emplacement répond aux exigences à tout moment.

- Consultez vos installateurs professionnels locaux pour connaître les conditions environnementales, telles que les eaux souterraines et le risque de gel.
- Il est recommandé de protéger le spa des rayons directs du soleil à l'aide d'une bâche lorsqu'il n'est pas utilisé.

## **BORNE DE LIAISON ÉQUIPOTENTIELLE DU CHAUFFAGE DU SPA**

- Il est recommandé de faire intervenir un électricien qualifié pour raccorder la pompe du spa à une borne de liaison équipotentielle à l'aide d'un conducteur en cuivre de 2,5 mm.

## **RÉINITIALISATION DU CHAUFFAGE**

- Lorsque vous utilisez le Lay-Z-Spa pour la première fois ou après une longue période d'inactivité, veillez à appuyer sur le bouton de réinitialisation (Reset) de la pompe à l'aide d'un objet petit et fin.
- Si la température du tableau de commande (ou la température de l'eau) n'a pas changé 4 à 5 heures après l'activation du système de chauffage, utilisez un objet fin pour appuyer sur le BOUTON DE RÉINITIALISATION (RESET) et redémarrez le système de chauffage.
- Si le Lay-Z-Spa est directement exposé au soleil et que la température extérieure est supérieure à 35 °C, il y a un risque que le système de chauffage ne fonctionne pas, et l'écran affichera le code d'alarme E08. Dans ces conditions, veuillez attendre une heure plus fraîche de la journée avant d'appuyer sur le BOUTON DE RÉINITIALISATION (RESET) avec un objet fin et de redémarrer le système de chauffage. Si le spa reste dans la même position, l'alarme E08 peut apparaître à nouveau. Dans ce cas, suivez les mêmes procédures.

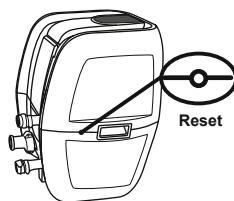

# INSTALLATION

Pour les instructions d'installation, suivez les dessins imprimés sur l'emballage. Les dessins ne sont donnés qu'à titre d'illustration. Elles sont susceptibles de ne pas refléter le produit réel. Pas à l'échelle.

## RECOMMANDATIONS LORS DE L'INSTALLATION

- Gardez le spa à distance des zones de repos afin de minimiser les perturbations sonores.
- Veuillez respecter un dégagement d'au moins 1 m autour du spa.
- Il est déconseillé d'utiliser de l'eau de mer pour remplir le bassin. L'eau de mer peut corroder les composants métalliques internes en raison de la forte concentration de sel.
- Le système de filtration du spa est conçu pour être utilisé uniquement avec la cartouche de filtration. Tout autre composant ajouté à l'intérieur du jeu de filtres peut endommager le système de filtration du spa. Cela ne sera pas pris en charge par le service clientèle.

## INFORMATIONS SUR LE GONFLAGE

**Uniquement pour le liner ou la couverture du spa gonflable :**

- Quand vous procéderez au gonflage, vous remarquerez que de l'air sera expulsé de l'endroit où le tuyau d'air est raccordé à la pompe : c'est un phénomène normal généré pour des raisons techniques.
- Ne couvrez pas les trous sur la base du tuyau de gonflage. Cette opération aura pour effet de sur-gonfler le liner et d'endommager la structure.
- N'utilisez pas de compresseur d'air pour gonfler le spa.
- Ne traînez pas le bassin sur un sol accidenté, car cela peut endommager le liner du spa. Le temps de gonflage n'est fourni qu'à titre de référence.

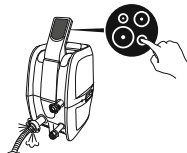

## MANOMÈTRE DE POMPE À MAIN

**Uniquement pour les spas en Drop Stitch :**

- Le manomètre de la pompe manuelle n'indique que la pression d'air supérieure à 5 psi, ce qui est normal. Lorsque la pression d'air dans le produit est inférieure à 5 psi, le manomètre n'indique pas de valeur.

## CONTRÔLE DE LA VALVE D'AIR

**Uniquement pour les spas en Drop Stitch :**

- Si la valve est desserrée, servez-vous de la clé fournie avec pour serrer la valve en suivant ces étapes : d'une main, tenez l'arrière de la valve de l'intérieur de la paroi du spa et tournez la clé dans le sens des aiguilles d'une montre.
- Ne réglez pas le connecteur de la vanne d'air quand vous utilisez le spa.

# UTILISATION DU SPA

## PANNEAU DE COMMANDE

AIRJET



AIRJET AVEC WI-FI



**BOUTON DE VERROUILLAGE/DÉVERROUILLAGE :** La pompe a un verrouillage automatique de 5 minutes, ce voyant s'allumera. Pour verrouiller ou déverrouiller la pompe, appuyez sur le bouton de verrouillage/déverrouillage pendant 3 secondes.



**BOUTON DE LA MINUTERIE D'ÉCONOMIE D'ÉNERGIE :** Conçu pour éviter de gaspiller de l'énergie en réglant l'heure et la durée du cycle de chauffage du spa. Suivez les étapes suivantes pour activer la fonction POWER-SAVING.

Appuyez sur le bouton et la LED commence à clignoter.

Appuyez sur le bouton ou pour régler la durée de chauffage (de 1 à 999 heures).

Appuyez à nouveau sur le bouton pour confirmer la durée du chauffage.

Après avoir réglé la durée de chauffage, la LED commence à clignoter.

Appuyez sur le bouton ou pour régler la durée de chauffage (de 0 à 999 heures). Ce paramètre définit les heures d'attente avant l'activation de la fonction de chauffage. Si la minuterie est réglée sur 0 heure, le système de chauffage se déclenche immédiatement.

Appuyez à nouveau sur le bouton ou ne touchez rien pendant 10 secondes pour valider la configuration. La LED s'allumera en continu et le compte à rebours jusqu'à l'activation du chauffage commencera. L'écran affiche alternativement la température actuelle et l'heure.

Pour modifier les paramètres de la minuterie : Appuyez sur le bouton et utilisez le bouton ou pour effectuer le réglage.

Pour annuler le paramètre : Appuyez sur le bouton pendant 2 secondes.

Lorsque la fonction d'économie d'énergie est activée, toutes les autres fonctions (massage, filtration), à l'exception du chauffage, peuvent être utilisées.

La fonction ÉCONOMIE D'ÉNERGIE n'est pas une fonction automatique : après un cycle complet (temps d'attente plus fonction de chauffage), cette fonction doit être réglée à nouveau.



**BOUTON DU CHAUFFAGE :** Appuyez sur le bouton pour activer le système de chauffage. Quand le voyant au-dessus du bouton est rouge, le système de chauffage est activé. Lorsque le voyant est vert, l'eau a atteint la température demandée.

Si le système de chauffage est activé, le système de filtration démarre automatiquement.

Après avoir éteint le système de chauffage, le système de filtration continuera à fonctionner.



**BOUTON DU SYSTÈME DE MASSAGE :** Appuyez sur le bouton pour activer le système de massage, qui dispose d'une fonction d'arrêt automatique de 30 minutes. Le voyant du bouton devient rouge lorsqu'il est activé.

Ne faites pas fonctionner le système de massage lorsque la couverture est attachée, l'air peut s'accumuler à l'intérieur du spa et causer des dommages irréparables à la couverture.

Le chauffage de l'eau et le système de massage peuvent être activés en même temps.

## POUR LES SPA ÉQUIPÉS DE WI-FI UNIQUEMENT

**2 NIVEAUX DE RÉGULATION DU MASSAGE :** Appuyez une fois pour un massage à pleine puissance, appuyez à nouveau pour arrêter, appuyez à nouveau pour un massage de moindre puissance, et appuyez à nouveau pour arrêter.

Lorsque vous gonflez le liner du spa, assurez-vous que la fonction de massage fonctionne à pleine puissance.



**BOUTONS DE RÉGLAGE DE LA TEMPÉRATURE :** En appuyant sur le bouton ou , l'écran commence à clignoter en affichant la température réglée pendant 3 secondes, après quoi il affiche à nouveau la température réelle de l'eau. Lorsqu'il clignote, vous pouvez régler la température à l'aide des boutons ou .



La température par défaut est de 35 °C.  
Le réglage de la température est compris entre 20 °C et 40 °C.



**BOUTON D'ALIMENTATION ON/OFF :** Après avoir activé le PRCD, appuyez sur le bouton et maintenez-le enfoncé pendant 2 secondes. Le bouton passe au vert et le panneau de commande est activé. Appuyez et maintenez le bouton appuyé pendant 2 secondes pour arrêter toutes les fonctions actuellement activées.



**BASCULE CELSIUS/FAHRENHEIT :** La température peut être affichée en Fahrenheit ou en Celsius.



**BOUTON DE LA FILTRATION D'EAU :** Le bouton permet d'allumer et d'éteindre la pompe de filtration. Le bouton passe au rouge lorsqu'elle est allumée.



**POUR LES SPA ÉQUIPÉS DE WI-FI UNIQUEMENT  
ACTIVATION DU WI-FI :** Pour les instructions relatives au fonctionnement du Wi-Fi, lisez la notice d'utilisation du spa Wi-Fi incluse dans l'emballage.

**Le taux de CHAUFFAGE DE L'EAU peut varier dans les conditions ci-dessous :**

- Quand la température extérieure est inférieure à 15 °C.
- Si la couverture n'est pas en place. Gardez toujours la couverture du spa en place lorsque le spa n'est pas utilisé ; cela évite que la poussière ne contamine l'eau et cela minimise la perte de chaleur.
- La température de l'eau indiquée sur l'écran peut ne pas être correcte si le système de filtration n'est pas activé. Pour lire la température correcte de l'eau sur l'écran, faites fonctionner le système de filtration pendant au moins une minute.
- La température de l'eau telle qu'elle est testée par un thermomètre extérieur peut varier par rapport à la température affichée sur le tableau du spa d'environ 2 °C.

## INSTRUCTIONS POUR L'UTILISATION DURANT L'HIVER



Il est important de suivre ces suggestions si vous installez le spa pendant la période hivernale. Cela évitera d'endommager le chauffage du spa et le matériel du liner, ce qui prolongera considérablement la durée de vie de votre produit.

- Si la température extérieure est inférieure à 10 °C, pour éviter tout dommage au liner du spa, conservez l'emballage à l'intérieur où la température est supérieure à 15 °C. Cela rendra le liner du spa plus flexible et plus facile à installer.
- Ouvrez l'emballage et gonflez le liner du spa en utilisant le chauffage du spa dans une pièce où la température est supérieure à 15 °C.
- Placez le liner du spa à l'extérieur dans la position souhaitée, puis connectez le chauffage du spa et remplissez le bassin d'eau. La température de l'eau utilisée pour remplir le spa doit être supérieure à 6 °C, sinon lorsque vous commencerez à utiliser le réchauffeur du spa, l'alarme E03 apparaîtra.
- Vous pouvez garder le spa allumé en hiver lorsque la température est inférieure à 6 °C. La fonction antigel Freeze Shield™ maintient automatiquement la température de l'eau entre 6 °C et 10 °C, ce qui empêche l'eau de geler.
- Si la température extérieure est inférieure à 6 °C, le chauffage du spa doit toujours être allumé. Dans ce mode, la fonction antigel Freeze Shield™ permet de maintenir la température interne entre 6 °C et 10 °C pour éviter les dommages causés par le gel de l'eau dans les tuyaux ou dans le système de circulation.
- Si des alarmes apparaissent sur l'écran, le système Freeze Shield™ ne fonctionne pas. Vérifiez l'état de votre spa si la température extérieure est inférieure à 6 °C. En cas d'absence prolongée du domicile, lorsqu'il y a un risque que les températures descendent en dessous de 6 °C, nous vous suggérons fortement de démonter le spa et de le stocker en suivant la procédure de stockage.
- Tout dommage résultant de l'utilisation du spa dans ces conditions est de la responsabilité du client. N'utilisez pas le spa lorsque la température ambiante atteint - 10 °C.

**DURÉE DE CHAUFFAGE**

• Pour atteindre 40 °C, la durée requise de chauffage se base sur la température de l'eau au départ et sur la température ambiante, les informations fournies ci-dessous ne le sont qu'à titre de référence. Pour afficher la température actuelle de l'eau, faites fonctionner le système de filtration pendant au moins une minute.

Température ambiante	Température de l'eau	Température définie	Durée de chauffage
10°C (50°F)	10°C (50°F)	40°C (104°F)	16 à 24 h
15°C (59°F)	15°C (59°F)	40°C (104°F)	12 à 20 h
20°C (68°F)	20°C (68°F)	40°C (104°F)	10 à 18 h
25°C (77°F)	25°C (77°F)	40°C (104°F)	8 à 12 h
30°C (86°F)	30°C (86°F)	40°C (104°F)	5 à 8 h

• Veillez à couvrir le spa avec la couverture du spa chaque fois que la fonction de chauffage est activée. Si vous laissez le spa découvert, la durée de chauffage nécessaire sera plus longue. Lorsque le spa est rempli d'eau, n'éteignez pas le chauffage du spa si la température est inférieure à 6 °C.



## SPÉCIFICATION DU CHAUFFAGE DU SPA

Puissance	Puissance du tube de massage	Puissance de l'élément thermique	Puissance de la pompe à eau
220-240 V, 50/60 Hz, monophasé 2 050 W à 20 °C	800W	2 000 W à 20 °C	50W

# ENTRETIEN

**ATTENTION :** Vous devez vous assurer que la pompe est débranchée avant de commencer l'entretien du spa pour éviter tout risque de blessure grave, voire mortelle.

## LINER

- Il est normal que le liner de votre spa donne l'impression de perdre de l'air. Les changements de température ambiante peuvent modifier la pression d'air interne du liner.
- Lorsque vous débranchez la pompe du liner, pour éviter que l'eau ne sorte des tuyaux, bloquez le tuyau d'air en vissant le bouchon et en installant les bouchons sur les voyants à débris.

## COUVERTURE

- La couverture doit être nettoyée périodiquement à l'intérieur et à l'extérieur, en utilisant un détergent doux pour le matériau PVC.

## CARTOUCHE DE FILTRATION

- Pour optimiser les performances du système de filtration, vérifiez et nettoyez votre cartouche filtrante tous les jours.
- Nous vous recommandons de changer votre cartouche de filtration toutes les semaines ou de la remplacer si, après lavage, la cartouche reste sale et décolorée.

## EAU

- De nombreux polluants dans l'eau se déposent sur les surfaces en dessous de la ligne d'eau. Ces polluants peuvent provoquer un développement de bactéries, d'algues ou de champignons. Il est recommandé de nettoyer les spas aussi souvent que cela est nécessaire. Au bout d'un certain temps, des taches tenaces ou des biofilms peuvent se produire sur les surfaces accessibles en dessous de la ligne d'eau ou de fortes concentrations de sels ou une réaction indésirable de sous-produits peuvent également se produire. En fonction des conditions d'hygiène, de la propreté, de la visibilité, des odeurs, des débris et des taches, il est recommandé de changer toute l'eau et de nettoyer/désinfecter le spa. Lorsque vous videz le spa, vous devez respecter les réglementations et les instructions de vidange de l'eau.
- Il est nécessaire de conserver l'eau de votre spa propre et chimiquement équilibrée. Il ne suffit pas de nettoyer la cartouche de filtration pour un entretien correct, nous vous recommandons d'utiliser des produits chimiques pour piscine afin de maintenir les propriétés chimiques de l'eau et des comprimés de chlore ou de brome (n'utilisez pas de granulés) avec le diffuseur chimique.
- La qualité de l'eau sera directement liée à la fréquence d'utilisation, au nombre d'utilisateurs et à l'entretien général du spa. Il faut changer l'eau tous les 3 jours si aucun traitement chimique n'est effectué. Il est vivement recommandé d'utiliser de l'eau du robinet pour remplir le spa, afin de réduire au minimum les effets de substances indésirables, telles que les minéraux.
- Nous vous recommandons de prendre une douche avant d'utiliser votre Lay-Z-Spa, car les produits cosmétiques, lotions et autres résidus sur la peau peuvent rapidement dégrader la qualité de l'eau.
- Ne jetez pas de produits chimiques directement dans l'eau ; ils se déposeront au fond du spa, endommageront le matériel et décoloreront le PVC.

### Traitement chimique par comprimés (non fournis) :

- Retirez le diffuseur de produits chimiques du spa lorsque celui-ci est utilisé.
- Après avoir effectué l'entretien chimique et avant d'utiliser le spa, utilisez un kit de test (non inclus) pour tester l'équilibre chimique de l'eau. Nous vous recommandons de maintenir l'équilibre chimique de votre eau comme suit :

- Les dommages au spa résultant d'une mauvaise utilisation des produits chimiques et d'une mauvaise gestion de l'eau du spa ne sont pas couverts par la garantie.
- Les produits chimiques pour spa sont potentiellement toxiques et doivent être manipulés avec précaution. Les vapeurs chimiques ainsi que l'étiquetage et le stockage incorrects des conteneurs de produits chimiques présentent de graves risques pour la santé.
- Veuillez consulter votre revendeur de produits pour piscines et spas pour plus d'informations sur l'entretien chimique. Lisez attentivement les instructions du fabricant des produits chimiques.
- L'utilisation excessive de produits chimiques peut décolorer l'imprimé et tous les points du matériel du spa, dans les cas les plus graves, ils peuvent endommager la structure du liner du spa.

pH	Alcalinité totale	Chlore libre
7,4 à 7,6	80 à 120 ppm	2 à 4 ppm

# DÉMONTAGE ET STOCKAGE

## VIDANGE

- Pour vidanger le spa, suivez les dessins à l'intérieur du manuel. Les dessins ne sont donnés qu'à titre d'illustration. Elles sont susceptibles de ne pas refléter le produit réel. Pas à l'échelle.

## SÉCHAGE

- Après avoir vidé le spa, il reste un peu d'eau à l'intérieur de la pompe du spa, de la chambre du liner, de la chaîne de massage et de la couverture gonflable. Assurez-vous que toutes les parties ci-dessus du spa sont complètement sèches. C'est fondamental pour prolonger la durée de vie du spa et éviter la formation de moisissures.
- L'eau contenue dans la chambre du liner et la couverture gonflable provient de l'humidité de l'air utilisé pour les gonfler. La quantité d'eau peut varier en fonction du pourcentage d'humidité de votre région.
- Pour vidanger le spa, suivez les dessins à l'intérieur du manuel. Les dessins ne sont donnés qu'à titre d'illustration. Elles sont susceptibles de ne pas refléter le produit réel. Pas à l'échelle.

## NETTOYAGE

- Les résidus de détergent et les matières dissoutes provenant des maillots de bain et des produits chimiques peuvent s'accumuler sur les parois du spa. Utilisez du savon et de l'eau pour nettoyer les parois et rincez bien. N'utilisez pas de brosses dures ou de nettoyants abrasifs.

## DÉGONFLAGE

Uniquement pour les spas gonflables :

- Votre spa est équipé d'une fonction de dégonflage pour éliminer l'air qui se trouve à l'intérieur de la chambre, afin de simplifier l'opération d'emballage et de rangement.
- Pour vidanger le spa, suivez les dessins à l'intérieur du manuel. Les dessins ne sont donnés qu'à titre d'illustration. Elles sont susceptibles de ne pas refléter le produit réel. Pas à l'échelle.

## RÉPARATION

Pour le matériau PVC :

Si le spa est déchiré ou percé, utilisez le patch de réparation en PVC fourni et la colle (non fournie) en suivant ces étapes :

- Nettoyez la zone à réparer. Découlez soigneusement le patch de réparation.
- Pressez le patch sur la zone à réparer.
- Attendez 30 secondes avant de le gonfler.

Pour le matériau PVC Duraplus™ :

Si le spa est déchiré ou percé, utilisez le patch de réparation en PVC et la colle (non incluse) et suivez les étapes ci-dessous :

- Nettoyez et séchez la zone à réparer.
- Coupez le patch en PVC fourni à la taille appropriée.
- Utilisez de la colle (non fournie) pour recouvrir l'un des côtés de la pièce nouvellement découpée. Veillez à ce que la colle soit uniformément répartie. Attendez 30 secondes avant de placer le patch de réparation avec la colle sur la zone endommagée.
- Lissez pour éliminer les bulles d'air qui pourraient s'être formées et appuyez dessus fermement pendant deux minutes.
- Attendez 30 minutes avant le gonflage.

## STOCKAGE

- Retirez tous les accessoires et assurez-vous que le liner du spa, la couverture gonflable, la pompe et les accessoires sont complètement propres et secs avant de les ranger. Si le spa n'est pas complètement sec, des moisissures peuvent apparaître et endommager le liner du spa pendant la période de stockage.
- Ne remplacez le liner du spa que si la température ambiante est supérieure à 10 °C. Si le spa n'est pas complètement sec, des moisissures peuvent apparaître et endommager le liner du spa.
- Stockez le spa dans un endroit sec avec une température modérée entre 10 °C et 38 °C.
- Nous recommandons vivement de placer le liner du spa et la couverture gonflable à l'intérieur d'une boîte en carton, afin de mieux protéger le matériau PVC pendant les mois d'hiver.

# DÉPANNAGE

Problèmes	Causes probables	Solutions
La pompe ne fonctionne pas	<ul style="list-style-type: none"> <li>- Panne de courant.</li> <li>- Les circuits d'alimentation sont défectueux.</li> </ul>	<ul style="list-style-type: none"> <li>- Vérifiez la source de courant</li> <li>- Pour obtenir de l'aide, veuillez consulter la section d'assistance de notre site web, <a href="http://www.bestwaycorp.com">www.bestwaycorp.com</a>.</li> </ul>
La pompe ne chauffe pas l'eau correctement	<ul style="list-style-type: none"> <li>- La température réglée est trop basse.</li> <li>- Cartouche de filtration sale.</li> <li>- Le coupe-circuit du chauffage s'est éteint.</li> <li>- Le spa n'est pas couvert.</li> <li>- Élément chauffant en panne.</li> </ul>	<ul style="list-style-type: none"> <li>- Réglez le spa à une température plus élevée ; consultez la section sur le fonctionnement de la pompe.</li> <li>- Nettoyer/remplacer la cartouche de filtration ; référez-vous à la section nettoyage et remplacement de la cartouche de filtration.</li> <li>- Débranchez la pompe, et mettez la fiche dans un endroit sec et frais. Ne redémarrez la pompe que lorsque la température de l'eau atteint 35 °C ou moins.</li> <li>- Fixez la couverture</li> <li>- Pour obtenir de l'aide, veuillez consulter la section d'assistance de notre site web, <a href="http://www.bestwaycorp.com">www.bestwaycorp.com</a>.</li> </ul>
Le système de massage ne fonctionne pas	<ul style="list-style-type: none"> <li>- La pompe à air surchauffe.</li> <li>- Le massage s'arrête automatiquement.</li> <li>- La pompe à air est défectueuse.</li> </ul>	<ul style="list-style-type: none"> <li>- Débranchez la pompe et attendez deux heures jusqu'à ce que la pompe refroidisse. Insérez la fiche et appuyez sur le bouton du système de massage.</li> <li>- Appuyez sur le bouton du système de massage pour le réactiver</li> <li>- Pour obtenir de l'aide, veuillez consulter la section d'assistance de notre site web, <a href="http://www.bestwaycorp.com">www.bestwaycorp.com</a>.</li> </ul>
Les adaptateurs de la pompe ne sont pas au même niveau que les adaptateurs du spa.	L'une des caractéristiques du PVC est qu'il change de forme, ce qui est normal.	- Vous pouvez rehausser la pompe avec du bois ou tout autre type de support isolant pour que les raccords de la pompe soient de nouveau à la hauteur de ceux du spa.
Fuite du bassin du spa	<ul style="list-style-type: none"> <li>- Le spa est déchiré ou perforé.</li> <li>- La valve d'air est desserrée.</li> </ul>	<ul style="list-style-type: none"> <li>- Utilisez le patch de réparation fourni</li> <li>- À l'aide d'eau savonneuse, couvrez la soupape d'air pour vérifier s'il y a une fuite d'air, si oui.</li> <li>1. Soupape à vis : fixez la soupape à air en la faisant tourner dans le sens des aiguilles d'une montre.</li> <li>2. Pour les spas en Drop Stitch : Dégonflez le spa. D'une main, tenez l'arrière de la valve de l'intérieur de la paroi du spa et tournez la clé dans le sens des aiguilles d'une montre.</li> </ul>
L'eau n'est pas propre	<ul style="list-style-type: none"> <li>- Temps de filtration insuffisant.</li> <li>- Cartouche de filtration sale.</li> <li>- Entretien inadéquat de l'eau.</li> </ul>	<ul style="list-style-type: none"> <li>- Augmenter le temps de filtration.</li> <li>- Nettoyer/remplacer la cartouche de filtration (voir la section Nettoyage et remplacement de la cartouche de filtration).</li> <li>- Reportez-vous aux instructions du fabricant des produits chimiques.</li> </ul>
Le test du disjoncteur différentiel a échoué	Il y a un problème avec le spa.	- Pour obtenir de l'aide, veuillez consulter la section d'assistance de notre site web, <a href="http://www.bestwaycorp.com">www.bestwaycorp.com</a> .
Le panneau de commande ne fonctionne pas	<p>Le panneau de commande dispose d'un verrouillage automatique, qui s'active après 5 minutes d'inactivité. L'affichage LED comporte une icône : . Si l'icône de verrouillage est en surbrillance, le panneau de commande est verrouillé.</p> <ul style="list-style-type: none"> <li>- Le panneau de commande n'est pas activé.</li> </ul>	<ul style="list-style-type: none"> <li>- Pour déverrouiller le panneau de commande, appuyez sur le  bouton pendant 3 secondes. Si le panneau de commande ne se déverrouille pas, redémarrez la pompe : débranchez et rebranchez la pompe.</li> <li>- Appuyez sur le bouton marche/arrêt pendant 2 secondes si le problème persiste.</li> <li>- Pour obtenir de l'aide, veuillez consulter la section d'assistance de notre site web, <a href="http://www.bestwaycorp.com">www.bestwaycorp.com</a>.</li> </ul>
Quel type de produits chimiques doit être utilisé pour l'entretien de l'eau ?	Veuillez consulter votre fournisseur local de produits chimiques pour obtenir des informations sur l'entretien avec des produits chimiques. Lisez attentivement les instructions du fabricant des produits chimiques.	
Fuites d'eau par les adaptateurs entre la pompe et le spa	<ul style="list-style-type: none"> <li>- Des joints manquent à l'intérieur des adaptateurs de la pompe.</li> <li>- Les joints ne sont pas dans la bonne position.</li> <li>- Les joints sont endommagés.</li> <li>- Les adaptateurs ne sont pas correctement serrés.</li> </ul>	<ul style="list-style-type: none"> <li>- Placez les bouchons sur les orifices du spa pour empêcher l'eau de s'échapper et déconnectez la pompe. Vérifiez que les joints sont en place.</li> <li>- Si les joints ne sont pas dans la bonne position, ouvrez les équipements et placez les joints dans la bonne position.</li> <li>- Si les joints sont endommagés, il faut les remplacer. Pour obtenir de l'aide, veuillez visiter la section d'assistance de notre site web, <a href="http://www.bestwaycorp.com">www.bestwaycorp.com</a>.</li> <li>- Si les joints sont dans la bonne position, les adaptateurs ne sont pas serrés correctement. Connectez la pompe au spa, serrez à la main les adaptateurs et retirez les bouchons des orifices du spa. S'il y a des fuites, serrez l'adaptateur jusqu'à ce qu'il n'y ait plus de fuites.</li> </ul>

# Uniquement pour les spas équipés du Wi-Fi









Problèmes	Causes probables	Solutions
La configuration du Wi-Fi ne fonctionne pas	La pompe a été connectée à la mauvaise fréquence.	Si le routeur auquel votre pompe est connectée est bi-bande et ne se connecte pas actuellement à un réseau de 2,4 GHz, veuillez passer à une autre bande du même routeur (2,4 GHz) et essayez à nouveau de coupler le chauffage de la pompe. Les réseaux 5 GHz ne sont pas pris en charge.
	L'emplacement de la pompe du spa est trop éloigné du routeur.	Vérifiez votre téléphone mobile pour voir si le signal Wi-Fi est bon. Dans le cas où la puissance du signal sur votre téléphone est trop faible, vérifiez où la puissance du signal Wi-Fi est pleine et placez le spa à cet endroit.
	Configuré avec le mauvais nom de réseau.	Recommencez les procédures de connexion et assurez-vous que le nom du réseau est correctement saisi.
	Le mot de passe Wi-Fi utilisé pendant la connexion est erroné.	Recommencez les procédures de connexion et assurez-vous que le mot de passe est correct.
	L'intensité du signal Wi-Fi n'est pas stable.	1. Vérifiez que le routeur fonctionne correctement. 2. Allez près du spa et vérifiez le signal sur votre téléphone. Si l'intensité du signal n'est pas stable, vérifiez l'état de votre routeur. Si l'intensité du signal est maximale, répétez l'opération pour connecter le spa au réseau.
	Il y a un appareil près de la pompe du spa ou du routeur qui crée des interférences de signal.	La connectivité Wi-Fi peut être perturbée par des interférences électromagnétiques ou autres. Maintenez l'appareil à l'écart d'autres appareils électroniques qui pourraient causer des interférences.
	Votre téléphone ne se connecte pas au réseau Wi-Fi pendant l'enregistrement.	Vérifiez si l'appareil mobile est en mode avion. Assurez-vous que le mode avion est désactivé lorsque vous vous connectez au réseau Wi-Fi.
	Commentaires sur l'application.	Consultez la section d'aide de l'application pour obtenir des conseils de dépannage complets et actualisés.

## Statut de la LED Wi-Fi

Le témoin lumineux clignote lentement	En attente de connexion au routeur.	La pompe est prête à être connectée à votre téléphone.
Le témoin lumineux est allumé	Connecté au routeur.	La pompe est déjà connectée à votre téléphone.
Le témoin lumineux clignote rapidement	Perte du signal Wi-Fi.	Vérifiez l'état de votre routeur. Le spa a perdu le signal Wi-Fi.
Le témoin lumineux est éteint	Lumière endommagée/le module Wi-Fi a un problème.	Pour plus d'informations, veuillez consulter la section aide de notre site web, <a href="http://www.bestwaycorp.com">www.bestwaycorp.com</a> .



# CODES D'ERREUR

CAUSES	MOTIFS	SOLUTIONS
<p>Les capteurs de débit d'eau fonctionnent sans appuyer sur le bouton du filtre ou du chauffage.</p> 	<ol style="list-style-type: none"> <li>1. Les drapeaux du capteur de débit d'eau ne sont pas revenus dans la bonne position.</li> <li>2. Les capteurs de débit d'eau sont défectueux.</li> </ol>	<ol style="list-style-type: none"> <li>1. Débranchez la fiche doucement, donnez un léger coup sur le côté de la pompe et rebranchez-la.</li> <li>2. Pour obtenir de l'aide, veuillez visiter la section d'assistance de notre site web, <a href="http://www.bestwaycorp.com">www.bestwaycorp.com</a>.</li> </ol>
<p>Après le démarrage ou pendant les fonctions de filtrage ou/et de chauffage, les capteurs de débit d'eau ne détectent pas le débit d'eau.</p> 	<ol style="list-style-type: none"> <li>1. Vous avez oublié de retirer les 2 bouchons de l'intérieur du bassin.</li> <li>2. Les cartouches de filtration sont sales.</li> <li>3. Activez la filtration ou le système de chauffage et mettez votre main devant le tuyau de sortie à l'intérieur du bassin pour vérifier si vous sentez l'eau s'écouler.             <ol style="list-style-type: none"> <li>a. Si aucune eau ne s'écoule, la pompe à eau est défectueuse.</li> <li>b. L'eau s'écoule, mais l'alarme  apparaît, les capteurs de débit d'eau sont défectueux.</li> </ol> </li> <li>4. Blocage de la filtration</li> <li>5. Tuyaux déformés ou mauvais écoulement de l'eau dans les tuyaux en plastique ou le liner.</li> <li>6. Les grilles à débris sont bloquées : Les grilles à débris peuvent être bloquées par l'eau dure en raison de l'accumulation de tartre.</li> <li>7. Rondelles percées Les rondelles à l'intérieur des raccords du spa peuvent avoir été détériorées ou être usées.</li> </ol>	<ol style="list-style-type: none"> <li>1. Retirez les 2 bouchons avant de chauffer. Reportez-vous à la section Assemblage du manuel de l'utilisateur.</li> <li>2. Retirez le kit de filtration de l'intérieur du bassin et appuyez sur le bouton de filtration ou du chauffage. Si aucune alarme n'apparaît, nettoyez ou changez les cartouches de filtration installées à l'intérieur du bassin.</li> <li>3. Pour obtenir de l'aide, veuillez visiter la section d'assistance de notre site web, <a href="http://www.bestwaycorp.com">www.bestwaycorp.com</a>.</li> <li>4. Nettoyez le filtre et vérifiez qu'il n'est pas endommagé. Remplacez-le ou réinstallez-le si nécessaire. Pour obtenir de l'aide, veuillez visiter la section d'assistance de notre site web, <a href="http://www.bestwaycorp.com">www.bestwaycorp.com</a>.</li> <li>5. Veuillez vérifier à travers la connexion du spa si les tuyaux ne sont pas pliés. Pour obtenir de l'aide, veuillez visiter la section d'assistance de notre site web, <a href="http://www.bestwaycorp.com">www.bestwaycorp.com</a>.</li> <li>6. Videz le spa et placez un tuyau d'arrosage à l'intérieur des tuyaux pour éliminer les débris. Pour être sûr que tous les débris sont enlevés, effectuez l'opération depuis l'extérieur et l'intérieur du spa.</li> <li>7. Vérifiez que les rondelles à l'intérieur de l'accouplement ne sont pas endommagées. Dévissez les raccords et retirez la rondelle pour une inspection plus approfondie. Pour obtenir de l'aide, veuillez visiter la section d'assistance de notre site web, <a href="http://www.bestwaycorp.com">www.bestwaycorp.com</a>.</li> </ol>
<p>Le thermomètre de la pompe indique une température d'eau en dessous de 4 °C.</p> 	<ol style="list-style-type: none"> <li>1. La température de l'eau est inférieure à 4 °C.</li> <li>2. Si la température de l'eau est supérieure à 7 °C, le thermomètre de la pompe est défectueux.</li> </ol>	<ol style="list-style-type: none"> <li>1. Le spa n'est pas conçu pour fonctionner avec des températures d'eau inférieures à 4 °C. Débranchez la pompe et ne la remettez en marche que lorsque la température de l'eau atteint 6 °C.</li> <li>2. Pour obtenir de l'aide, veuillez visiter la section d'assistance de notre site web, <a href="http://www.bestwaycorp.com">www.bestwaycorp.com</a>.</li> </ol>
<p>Le thermomètre de la pompe indique que la température de l'eau dépasse 50 °C.</p> 	<ol style="list-style-type: none"> <li>1. La température de l'eau est supérieure à 50 °C</li> <li>2. La température ambiante est supérieure à 40 °C ou le spa est exposé à la lumière directe du soleil pendant une période prolongée.</li> <li>3. Si la température de l'eau est inférieure à 45 °C, le thermomètre de la pompe est cassé.</li> </ol>	<ol style="list-style-type: none"> <li>1. Le spa n'est pas conçu pour fonctionner avec des températures d'eau supérieures à 40 °C. Débranchez la pompe et ne la remettez en marche que lorsque la température de l'eau atteint 38 °C ou moins. <b>IMPORTANT</b> : Avant de redémarrer la pompe, appuyez sur le bouton de réinitialisation de la pompe.</li> <li>2. Débranchez la prise, détachez la pompe et videz le spa. Après 15 minutes, remettez la pompe en place, rebranchez la prise et redémarrez la fonction de chauffage. Si l'alarme réapparaît, envisagez de déplacer le spa dans un autre endroit sans lumière directe du soleil.</li> <li>3. Pour obtenir de l'aide, veuillez visiter la section d'assistance de notre site web, <a href="http://www.bestwaycorp.com">www.bestwaycorp.com</a>.</li> </ol>
<p>La connexion du thermomètre de la pompe a des problèmes.</p> 	<ol style="list-style-type: none"> <li>1. Les connecteurs du thermomètre de la pompe ne fonctionnent pas correctement.</li> <li>2. Le thermomètre de la pompe est défectueux.</li> </ol>	<p>Pour obtenir de l'aide, veuillez visiter la section d'assistance de notre site web, <a href="http://www.bestwaycorp.com">www.bestwaycorp.com</a>.</p>
<p>Le coupe-circuit du chauffage s'est éteint.</p> 	<p>La réinitialisation manuelle du coupe-circuit du chauffage se déclenche.</p>	<ol style="list-style-type: none"> <li>1. Débranchez la pompe et appuyez sur le bouton de réinitialisation, puis rebranchez la pompe.</li> <li>2. Si l'alarme persiste, consultez la section BOUTON DE RÉINITIALISATION du manuel.</li> <li>3. Pour obtenir de l'aide, veuillez visiter la section d'assistance de notre site web, <a href="http://www.bestwaycorp.com">www.bestwaycorp.com</a>.</li> </ol>
<p>La connexion du module Wi-Fi a échoué.</p> 	<p>Le module Wi-Fi est endommagé.</p>	<p>Pour obtenir de l'aide, veuillez visiter la section d'assistance de notre site web, <a href="http://www.bestwaycorp.com">www.bestwaycorp.com</a>. <b>REMARQUE</b> : Appuyez sur n'importe quel bouton pour supprimer l'alarme et continuer à utiliser le spa.</p>
<p>La connexion à la terre a échoué.</p> 	<ol style="list-style-type: none"> <li>1. La mise à la terre de votre domicile a un problème.</li> <li>2. La pompe a un problème.</li> </ol>	<p>Pour obtenir de l'aide, veuillez visiter la section d'assistance de notre site web, <a href="http://www.bestwaycorp.com">www.bestwaycorp.com</a>.</p>





# ΕΓΧΕΙΡΙΔΙΟ ΧΡΗΣΤΗ

S100101/S100201



ΕΠΙΣΚΕΦΤΕΙΤΕ ΤΟ ΚΑΝΑΛΙ ΤΗΣ  
BESTWAY ΣΤΟ YOUTUBE

## ΠΕΡΙΕΧΟΜΕΝΟ

ΣΗΜΑΝΤΙΚΕΣ ΟΔΗΓΙΕΣ ΑΣΦΑΛΕΙΑΣ	ΣΕΛ. 154
ΠΡΟΡΥΘΜΙΣΗ	ΣΕΛ. 164
ΕΓΚΑΤΑΣΤΑΣΗ	ΣΕΛ. 167
ΧΡΗΣΗ ΤΟΥ SPA	ΣΕΛ. 167
ΣΥΝΤΗΡΗΣΗ	ΣΕΛ. 169
ΑΠΟΣΥΝΑΡΜΟΛΟΓΗΣΗ ΚΑΙ ΑΠΟΘΗΚΕΥΣΗ	ΣΕΛ. 169
ΑΝΤΙΜΕΤΩΠΙΣΗ ΠΡΟΒΛΗΜΑΤΩΝ	ΣΕΛ. 170
ΚΩΔΙΚΟΙ ΣΦΑΛΜΑΤΟΣ	ΣΕΛ. 172

## ΣΗΜΑΝΤΙΚΕΣ ΟΔΗΓΙΕΣ ΑΣΦΑΛΕΙΑΣ

ΔΙΑΒΑΣΤΕ ΚΑΙ ΑΚΟΛΟΥΘΗΣΤΕ ΟΛΕΣ ΤΙΣ ΟΔΗΓΙΕΣ. ΔΙΑΒΑΣΤΕ ΠΡΟΣΕΚΤΙΚΑ, ΚΑΤΑΝΟΗΣΤΕ ΚΑΙ ΑΚΟΛΟΥΘΗΣΤΕ ΟΛΕΣ ΤΙΣ ΠΛΗΡΟΦΟΡΙΕΣ ΠΟΥ ΥΠΑΡΧΟΥΝ ΣΕ ΑΥΤΟ ΤΟ ΕΓΧΕΙΡΙΔΙΟ ΧΡΗΣΤΗ ΠΡΙΝ ΑΠΟ ΤΗΝ ΕΓΚΑΤΑΣΤΑΣΗ ΚΑΙ ΧΡΗΣΗ ΤΟΥ SPA. ΑΥΤΕΣ ΟΙ ΠΡΟΕΙΔΟΠΟΙΗΣΕΙΣ, ΟΔΗΓΙΕΣ ΚΑΙ ΚΑΤΕΥΘΥΝΤΗΡΙΕΣ ΟΔΗΓΙΕΣ ΓΙΑ ΤΗΝ ΑΣΦΑΛΕΙΑ ΑΝΑΦΕΡΟΝΤΑΙ ΣΕ ΚΑΠΟΙΟΥΣ ΣΥΝΗΘΙΣΜΕΝΟΥΣ ΚΙΝΔΥΝΟΥΣ ΤΗΣ ΑΝΑΨΥΧΗΣ ΣΤΟ ΝΕΡΟ, ΑΛΛΑ ΔΕΝ ΜΠΟΡΟΥΝ ΝΑ ΚΑΛΥΨΟΥΝ ΟΛΟΥΣ ΤΟΥΣ ΚΙΝΔΥΝΟΥΣ ΣΕ ΟΛΕΣ ΤΙΣ ΠΕΡΙΠΤΩΣΕΙΣ. ΠΑΝΤΟΤΕ ΕΠΙΔΕΙΚΝΥΕΤΕ ΠΡΟΣΟΧΗ, ΚΟΙΝΗ ΛΟΓΙΚΗ ΚΑΙ ΚΑΛΗ ΚΡΙΣΗ ΟΤΑΝ ΑΠΟΛΑΜΒΝΑΕΤΕ ΟΠΟΙΑΔΗΠΟΤΕ ΔΡΑΣΤΗΡΙΟΤΗΤΑ ΣΤΟ ΝΕΡΟ. ΦΥΛΑΞΤΕ ΑΥΤΕΣ ΤΙΣ ΠΛΗΡΟΦΟΡΙΕΣ ΓΙΑ ΜΕΛΛΟΝΤΙΚΗ ΧΡΗΣΗ. ΕΠΙΠΡΟΣΘΕΤΩΣ, ΜΠΟΡΟΥΝ ΝΑ ΠΑΡΑΣΧΕΘΟΥΝ ΟΙ ΑΚΟΛΟΥΘΕΣ ΠΛΗΡΟΦΟΡΙΕΣ ΑΝΑΛΟΓΑ ΜΕ ΤΟΝ ΤΥΠΟ ΤΟΥ SPA.

ΦΥΛΑΞΤΕ ΑΥΤΕΣ ΤΙΣ ΟΔΗΓΙΕΣ ΣΕ ΑΣΦΑΛΕΣ ΜΕΡΟΣ. ΕΑΝ ΛΕΙΠΟΥΝ ΟΙ ΟΔΗΓΙΕΣ, ΕΠΙΚΟΙΝΩΝΗΣΤΕ ΜΕ ΤΟΝ ΚΑΤΑΣΚΕΥΑΣΤΗ Ή ΑΝΑΖΗΤΗΣΤΕ ΤΙΣ ΣΤΗΝ ΙΣΤΟΣΕΛΙΔΑ: [www.bestwaycorp.com](http://www.bestwaycorp.com).

## **ΠΡΟΕΙΔΟΠΟΙΗΣΕΙΣ – ΕΓΚΑΤΑΣΤΑΣΗ ΑΣΦΑΛΕΙΑΣ**

- ΤΟ SRA ΠΡΕΠΕΙ ΝΑ ΤΡΟΦΟΔΟΤΕΙΤΑΙ ΜΕΣΩ ΕΝΟΣ ΜΕΤΑΣΧΗΜΑΤΙΣΤΗ ΑΠΟΜΟΝΩΣΗΣ Ή ΝΑ ΤΡΟΦΟΔΟΤΕΙΤΑΙ ΜΕΣΩ ΕΝΟΣ ΑΥΤΟΜΑΤΟΥ ΔΙΑΚΟΠΤΗ ΔΙΑΡΡΟΗΣ (RCD) ΜΕ ΟΝΟΜΑΣΤΙΚΟ ΡΕΥΜΑ ΔΙΑΡΡΟΗΣ ΠΟΥ ΔΕΝ ΥΠΕΡΒΑΙΝΕΙ ΤΑ 30mA.
- ΤΟ SRA ΠΡΕΠΕΙ ΝΑ ΤΡΟΦΟΔΟΤΕΙΤΑΙ ΑΠΟ ΜΙΑ ΓΕΙΩΜΕΝΗ ΠΗΓΗ ΤΡΟΦΟΔΟΣΙΑΣ.
- Η ΠΗΓΗ ΤΡΟΦΟΔΟΣΙΑΣ (ΠΡΙΖΑ) ΣΤΟΝ ΤΟΙΧΟ ΤΟΥ ΚΤΙΡΙΟΥ ΘΑ ΠΡΕΠΕΙ ΝΑ ΒΡΙΣΚΕΤΑΙ ΣΕ ΑΠΟΣΤΑΣΗ ΜΕΓΑΛΥΤΕΡΗ ΤΩΝ 4 ΜΕΤΡΩΝ ΑΠΟ ΤΗΝ ΠΙΣΙΝΑ.
- ΤΟ SRA ΠΡΕΠΕΙ ΝΑ ΣΥΝΔΕΘΕΙ ΣΕ ΜΙΑ ΠΡΙΖΑ ΠΑΡΟΧΗΣ ΡΕΥΜΑΤΟΣ ΜΕ ΓΕΙΩΣΗ ΜΕ ΚΑΛΩΔΙΟ ΤΡΟΦΟΔΟΣΙΑΣ ΕΦΟΔΙΑΣΜΕΝΟ ΜΕ ΒΥΣΜΑ ΚΑΙ PRCD ΓΙΑ ΡΕΥΜΑ ΑΠΟΖΕΥΞΗΣ (ΔΙΕΓΕΡΣΗΣ) 10mA.
- ΤΟ SRA ΠΡΕΠΕΙ ΝΑ ΣΥΝΔΕΕΤΑΙ ΑΠΕΥΘΕΙΑΣ ΜΟΝΟ ΣΕ ΜΙΑ ΓΕΙΩΜΕΝΗ ΠΡΙΖΑ ΤΗΣ ΣΤΑΘΕΡΗΣ ΚΑΛΩΔΙΩΣΗΣ.
- ΜΕΤΑ ΤΗΝ ΕΓΚΑΤΑΣΤΑΣΗ ΤΟΥ SRA, Ο ΡΕΥΜΑΤΟΛΗΠΤΗΣ ΕΙΝΑΙ ΑΠΑΡΑΙΤΗΤΟ ΝΑ ΕΙΝΑΙ ΠΡΟΣΒΑΣΙΜΟΣ.
- ΟΙ ΗΛΕΚΤΡΙΚΕΣ ΕΓΚΑΤΑΣΤΑΣΕΙΣ ΘΑ ΠΡΕΠΕΙ ΝΑ ΑΚΟΛΟΥΘΟΥΝ ΤΟΥΣ ΕΘΝΙΚΟΥΣ ΚΑΝΟΝΕΣ ΚΩΛΩΔΙΩΣΗΣ, ΣΥΜΒΟΥΛΕΥΤΕΙΤΕ ΕΝΑΝ ΠΙΣΤΟΠΟΙΗΜΕΝΟ ΗΛΕΚΤΡΟΛΟΓΟ ΓΙΑ ΟΠΟΙΕΣΔΗΠΟΤΕ ΕΡΩΤΗΣΕΙΣ.
- ΜΗΝ ΘΑΒΕΤΕ ΚΑΛΩΔΙΑ. ΤΟΠΟΘΕΤΗΣΤΕ ΤΟ ΚΑΛΩΔΙΟ ΕΤΣΙ ΩΣΤΕ ΝΑ ΕΛΑΧΙΣΤΟΠΟΙΗΘΕΙ Ο ΚΙΝΔΥΝΟΣ ΑΠΟ ΧΛΟΟΚΟΠΤΙΚΑ, ΘΑΜΝΟΚΟΠΤΙΚΑ ΚΑΙ ΑΛΛΟΝ ΕΞΟΠΛΙΣΜΟ

**ΠΡΟΣΟΧΗ:** ΠΡΟΚΕΙΜΕΝΟΥ ΝΑ ΑΠΟΦΕΥΧΘΕΙ Ο ΚΙΝΔΥΝΟΣ ΛΟΓΩ ΑΚΟΥΣΙΑΣ ΕΠΑΝΑΦΟΡΑΣ ΤΟΥ ΘΕΡΜΙΚΟΥ ΔΙΑΚΟΠΤΗ, Η ΣΥΣΚΕΥΗ ΑΥΤΗ ΔΕΝ ΠΡΕΠΕΙ ΝΑ ΤΡΟΦΟΔΟΤΕΙΤΑΙ ΜΕΣΩ ΜΙΑΣ ΕΞΩΤΕΡΙΚΗΣ ΣΥΣΚΕΥΗΣ Η ΕΝΕΡΓΟΠΟΙΗΣΗΣ, ΟΠΩΣ ΕΝΑΣ ΧΡΟΝΟΔΙΑΚΟΠΤΗΣ, Ή ΝΑ ΣΥΝΔΕΘΕΙ ΣΕ ΕΝΑ ΚΥΚΛΩΜΑ (ΗΛΕΚΤΡΙΚΗΣ ΠΑΡΟΧΗΣ) ΠΟΥ ΕΝΕΡΓΟΠΟΙΕΙΤΑΙ ΚΑΙ ΑΠΕΝΕΡΓΟΠΟΙΕΙΤΑΙ ΤΑΚΤΙΚΑ ΑΠΟ ΤΗΝ ΠΑΡΟΧΗ.

- ΔΙΑΒΑΣΤΕ ΤΙΣ ΟΔΗΓΙΕΣ ΠΡΙΝ ΧΡΗΣΙΜΟΠΟΙΗΣΕΤΕ ΤΗ ΣΥΣΚΕΥΗ ΚΑΘΕ ΦΟΡΑ ΠΡΙΝ ΤΗΝ ΕΓΚΑΤΑΣΤΑΣΗ Ή ΕΠΑΝΑΣΥΝΑΡΜΟΛΟΓΗΣΗ.

## **ΠΡΟΕΙΔΟΠΟΙΗΣΕΙΣ- ΚΙΝΔΥΝΟΣ ΗΛΕΚΤΡΟΠΛΗΞΙΑΣ**

**ΓΙΑ ΤΗΝ ΑΠΟΦΥΓΗ ΗΛΕΚΤΡΟΠΛΗΞΙΑΣ, ΜΗΝ ΧΡΗΣΙΜΟΠΟΙΕΙΤΕ ΤΟ SRA ΟΤΑΝ ΒΡΕΧΕΙ, ΕΧΕΙ ΚΕΡΑΥΝΟΥΣ Ή ΑΣΤΡΑΠΕΣ.**

- ΜΗΝ ΧΡΗΣΙΜΟΠΟΙΕΙΤΕ ΚΑΛΩΔΙΑ ΠΡΟΕΚΤΑΣΗΣ ΓΙΑ ΝΑ ΣΥΝΔΕΣΕΤΕ ΤΗ ΣΥΣΚΕΥΗ ΣΤΗΝ ΗΛΕΚΤΡΙΚΗ ΤΡΟΦΟΔΟΣΙΑ. ΦΡΟΝΤΙΣΤΕ ΩΣΤΕ ΝΑ ΕΙΝΑΙ ΔΙΑΘΕΣΙΜΗ ΜΙΑ ΣΩΣΤΑ ΤΟΠΟΘΕΤΗΜΕΝΗ ΠΑΡΟΧΗ ΡΕΥΜΑΤΟΣ.
- ΜΗΝ ΣΥΝΔΕΕΤΕ Ή ΑΠΟΣΥΝΔΕΕΤΕ ΤΗ ΣΥΣΚΕΥΗ ΜΕ ΒΡΕΓΜΑΝΑ ΧΕΡΙΑ.
- ΠΟΤΕ ΜΗΝ ΧΡΗΣΙΜΟΠΟΙΕΙΤΕ ΟΠΟΙΑΔΗΠΟΤΕ ΗΛΕΚΤΡΙΚΗ ΣΥΣΚΕΥΗ ΟΤΑΝ ΕΙΣΤΕ ΜΕΣΑ ΣΤΟ SRA Ή ΟΤΑΝ ΤΟ ΣΩΜΑ ΣΑΣ ΕΙΝΑΙ ΒΡΕΓΜΕΝΟ. ΠΟΤΕ ΜΗΝ ΤΟΠΟΘΕΤΗΣΕΤΕ ΟΠΟΙΑΔΗΠΟΤΕ ΗΛΕΚΤΡΙΚΗ ΣΥΣΚΕΥΗ,

ΟΠΩΣ ΕΝΑ ΦΩΣ, ΤΗΛΕΦΩΝΟ, ΡΑΔΙΟΦΩΝΟ Ή ΤΗΛΕΟΡΑΣΗ ΣΕ ΑΠΟΣΤΑΣΗ ΜΙΚΡΟΤΕΡΗ ΑΠΟ 2Μ ΑΠΟ ΤΟ SPA.

- ΕΓΚΑΤΑΣΤΗΣΤΕ ΤΟΥΛΑΧΙΣΤΟΝ ΣΕ ΑΠΟΣΤΑΣΗ 2Μ ΑΠΟ ΟΛΕΣ ΤΙΕΣ ΜΕΤΑΛΛΙΚΕΣ ΕΠΙΦΑΝΕΙΕΣ.
- ΚΑΝΕΝΑ ΜΕΡΟΣ ΤΗΣ ΣΥΣΚΕΥΗΣ ΔΕΝ ΠΡΕΠΕΙ ΝΑ ΒΡΙΣΚΕΤΑΙ ΠΑΝΩ ΑΠΟ ΤΗΝ ΜΠΑΝΙΕΡΑ ΚΑΤΑ ΤΗ ΔΙΑΡΚΕΙΑ ΤΗΣ ΧΡΗΣΗΣ.
- ΤΜΗΜΑΤΑ ΠΟΥ ΠΕΡΙΕΧΟΥΝ ΗΛΕΚΤΡΟΦΟΡΑ ΕΞΑΡΤΗΜΑΤΑ, ΕΚΤΟΣ ΑΠΟ ΤΑ ΤΜΗΜΑΤΑ ΠΟΥ ΤΡΟΦΟΔΟΤΟΥΝΤΑΙ ΜΕ ΠΟΛΥ ΧΑΜΗΛΗ ΤΑΣΗ ΑΣΦΑΛΕΙΑΣ ΠΟΥ ΔΕΝ ΥΠΕΡΒΑΙΝΕΙ ΤΑ 12V, ΔΕΝ ΠΡΕΠΕΙ ΝΑ ΕΙΝΑΙ ΠΡΟΣΒΑΣΙΜΑ ΣΕ ΕΝΑ ΑΤΟΜΟ ΜΕΣΑ ΣΤΗΝ ΠΙΣΙΝΑ ΤΜΗΜΑΤΑ ΠΟΥ ΠΕΡΙΛΑΜΒΑΝΟΥΝ ΤΑ ΗΛΕΚΤΡΙΚΑ ΕΞΑΡΤΗΜΑΤΑ, ΕΚΤΟΣ ΑΠΟ ΣΥΣΚΕΥΕΣ ΤΗΛΕΧΕΙΡΙΣΜΟΥ, ΠΡΕΠΕΙ ΝΑ ΒΡΙΣΚΟΝΤΑΙ Ή ΝΑ ΣΤΕΡΕΩΝΟΝΤΑΙ ΕΤΣΙ ΩΣΤΕ ΝΑ ΜΗΝ ΜΠΟΡΟΥΝ ΝΑ ΠΕΣΟΥΝ ΜΕΣΑ ΣΤΗΝ ΠΙΣΙΝΑ SPA.
- ΓΙΑ ΛΟΓΟΥΣ ΗΛΕΚΤΡΙΚΗΣ ΑΣΦΑΛΕΙΑΣ, ΤΟ ΚΑΛΩΔΙΟ ΤΡΟΦΟΔΟΣΙΑΣ ΠΕΡΙΛΑΜΒΑΝΕΙ ΜΙΑ ΣΥΣΚΕΥΗ PRCD. ΕΑΝ ΕΝΤΟΠΙΣΤΕΙ ΔΙΑΡΡΟΗ ΡΕΥΜΑΤΟΣ ΜΕΓΑΛΥΤΕΡΗ ΑΠΟ 10 mA, Η ΣΥΣΚΕΥΗ ΘΑ ΛΕΙΤΟΥΡΓΗΣΕΙ ΚΑΙ ΘΑ ΔΙΑΚΟΨΕΙ ΤΗΝ ΠΑΡΟΧΗ ΡΕΥΜΑΤΟΣ. ΣΕ ΜΙΑ ΤΕΤΟΙΑ ΠΕΡΙΠΤΩΣΗ, ΠΑΡΑΚΑΛΟΥΜΕ ΑΠΟΣΥΝΔΕΣΤΕ ΑΠΟ ΤΗΝ ΤΡΟΦΟΔΟΣΙΑ ΚΑΙ ΣΤΑΜΑΤΗΣΤΕ ΑΜΕΣΩΣ ΤΗ ΧΡΗΣΗ ΤΟΥ SPA. ΜΗΝ ΕΠΙΣΚΕΥΑΖΕΤΕ ΤΟ ΠΡΟΪΟΝ ΜΟΝΟΙ ΣΑΣ. ΕΠΙΣΚΕΦΘΕΙΤΕ ΤΗΝ ΙΣΤΟΣΕΛΙΔΑ ΜΑΣ [www.bestwaycorp.com](http://www.bestwaycorp.com) ΓΙΑ ΝΑ ΛΑΒΕΤΕ ΤΙΣ ΑΠΑΡΑΙΤΗΤΕΣ ΠΛΗΡΟΦΟΡΙΕΣ.
- ΕΑΝ ΤΟ ΚΑΛΩΔΙΟ ΤΡΟΦΟΔΟΣΙΑΣ ΕΧΕΙ ΥΠΟΣΤΕΙ ΒΛΑΒΗ, ΠΡΕΠΕΙ ΝΑ ΑΝΤΙΚΑΤΑΣΤΑΘΕΙ ΑΠΟ ΤΟΝ ΚΑΤΑΣΚΕΥΑΣΤΗ, ΤΟΝ ΑΝΤΙΠΡΟΣΩΠΟ ΣΕΡΒΙΣ Ή ΑΠΟ ΠΑΡΟΜΟΙΑ ΕΞΕΙΔΙΚΕΥΜΕΝΑ ΑΤΟΜΑ, ΠΡΟΚΕΙΜΕΝΟΥ ΝΑ ΑΠΟΦΕΥΧΘΕΙ Ο ΚΙΝΔΥΝΟΣ.
- ΓΙΑ ΤΗ ΜΕΙΩΣΗ ΤΟΥ ΚΙΝΔΥΝΟΥ ΗΛΕΚΤΡΟΠΛΗΞΙΑΣ, ΜΗΝ ΧΡΗΣΙΜΟΠΟΙΕΙΤΕ ΚΑΛΩΔΙΑ ΠΡΟΕΚΤΑΣΗΣ ΓΙΑ ΝΑ ΣΥΝΔΕΣΕΤΕ ΤΗ ΣΥΣΚΕΥΗ ΣΤΗΝ ΗΛΕΚΤΡΙΚΗ ΤΡΟΦΟΔΟΣΙΑ. ΦΡΟΝΤΙΣΤΕ ΩΣΤΕ ΝΑ ΕΙΝΑΙ ΔΙΑΘΕΣΙΜΗ ΜΙΑ ΣΩΣΤΑ ΤΟΠΟΘΕΤΗΜΕΝΗ ΠΑΡΟΧΗ ΡΕΥΜΑΤΟΣ.

### **ΠΡΟΕΙΔΟΠΟΙΗΣΕΙΣ- ΓΙΑ ΝΑ ΜΕΙΩΣΕΤΕ ΤΟΝ ΚΙΝΔΥΝΟ ΤΡΑΥΜΑΤΙΣΜΟΥ**

- ΤΟ ΝΕΡΟ ΣΕ ΕΝΑ SPA ΔΕΝ ΠΡΕΠΕΙ ΠΟΤΕ ΝΑ ΥΠΕΡΒΑΙΝΕΙ ΤΟΥΣ 40°C (104°F). ΘΕΡΜΟΚΡΑΣΙΑ ΝΕΡΟΥ ΜΕΤΑΞΥ 38°C (100°F) ΚΑΙ 40°C (104°F) ΘΕΩΡΕΙΤΑΙ ΑΣΦΑΛΗΣ ΚΑΙ ΑΝΕΤΗ ΓΙΑ ΕΝΑΝ ΥΓΙΗ ΕΝΗΛΙΚΑ. ΣΥΝΙΣΤΩΝΤΑΙ ΧΑΜΗΛΟΤΕΡΕΣ ΘΕΡΜΟΚΡΑΣΙΕΣ ΝΕΡΟΥ ΓΙΑ ΜΙΚΡΑ ΠΑΙΔΙΑ ΚΑΙ ΟΤΑΝ Η ΧΡΗΣΗ ΤΟΥ SPA ΥΠΕΡΒΑΙΝΕΙ ΤΑ 10 ΛΕΠΤΑ.
- ΕΦΟΣΟΝ ΟΙ ΥΠΕΡΒΟΛΙΚΕΣ ΘΕΡΜΟΚΡΑΣΙΕΣ ΝΕΡΟΥ ΕΧΟΥΝ ΜΕΓΑΛΗ ΠΙΘΑΝΟΤΗΤΑ ΝΑ ΠΡΟΚΑΛΕΣΟΥΝ ΒΛΑΒΗ ΣΤΟ ΕΜΒΡΥΟ ΚΑΤΑ ΤΟΥΣ ΠΡΩΤΟΥΣ ΜΗΝΕΣ ΤΗΣ ΕΓΚΥΜΟΣΥΝΗΣ, ΟΙ ΕΓΚΥΕΣ Η ΟΙ ΠΙΘΑΝΑ ΕΓΚΥΕΣ ΓΥΝΑΙΚΕΣ ΘΑ ΠΡΕΠΕΙ ΝΑ ΠΕΡΙΟΡΙΖΟΥΝ ΤΗ ΘΕΡΜΟΚΡΑΣΙΑ ΤΟΥ ΝΕΡΟΥ ΤΟΥ SPA ΣΤΟΥΣ 38°C (100°F). ΠΕΡΙΟΡΙΣΤΕ ΤΗΝ ΧΡΗΣΗ ΣΤΑ 10 ΛΕΠΤΑ

ΚΑΘΕ ΦΟΡΑ.

- ΕΑΝ ΑΙΣΘΑΝΕΣΤΕ ΟΤΙ ΤΟ ΝΕΡΟ ΕΙΝΑΙ ΠΟΛΥ ΖΕΣΤΟ, ΠΡΙΝ ΜΠΕΙΤΕ ΣΤΟ SPA, Ο ΧΡΗΣΤΗΣ ΘΑ ΠΡΕΠΕΙ ΝΑ ΜΕΤΡΗΣΕΙ ΤΗ ΘΕΡΜΟΚΡΑΣΙΑ ΤΟΥ ΝΕΡΟΥ ΜΕ ΕΝΑ ΘΕΡΜΟΜΕΤΡΟ ΑΚΡΙΒΕΙΑΣ. ΕΑΝ Η ΘΕΡΜΟΚΡΑΣΙΑ ΤΟΥ ΝΕΡΟΥ ΕΙΝΑΙ ΠΑΝΩ ΑΠΟ 45°C, ΔΙΑΚΟΨΤΕ ΤΗ ΧΡΗΣΗ ΤΟΥ SPA ΜΕΧΡΙ Η ΘΕΡΜΟΚΡΑΣΙΑ ΠΕΣΕΙ ΚΑΤΩ ΑΠΟ ΤΟΥΣ 40°C. ΟΤΑΝ ΧΡΗΣΙΜΟΠΟΙΕΙΤΕ ΕΞΩΤΕΡΙΚΟ ΘΕΡΜΟΜΕΤΡΟ, Η ΘΕΡΜΟΚΡΑΣΙΑ ΠΟΥ ΕΜΦΑΝΙΖΕΤΑΙ ΣΤΟΝ ΠΙΝΑΚΑ ΕΛΕΓΧΟΥ ΚΑΙ ΤΟ ΕΞΩΤΕΡΙΚΟ ΘΕΡΜΟΜΕΤΡΟ ΕΝΔΕΧΕΤΑΙ ΝΑ ΔΙΑΦΕΡΟΥΝ. Η ΔΙΑΦΟΡΑ ΠΡΕΠΕΙ ΝΑ ΕΙΝΑΙ ΓΥΡΩ ΣΤΟΥΣ 3 ΒΑΘΜΟΥΣ. ΑΥΤΗ Η ΚΑΤΑΣΤΑΣΗ ΕΙΝΑΙ ΦΥΣΙΟΛΟΓΙΚΗ ΛΟΓΩ ΤΗΣ ΔΙΑΦΟΡΕΤΙΚΗΣ ΘΕΣΗΣ ΣΤΗΝ ΟΠΟΙΑ ΤΑ ΔΥΟ ΟΡΓΑΝΑ ΔΙΑΒΑΖΟΥΝ ΤΗ ΘΕΡΜΟΚΡΑΣΙΑ.
- Η ΧΡΗΣΗ ΑΛΚΟΟΛ, ΝΑΡΚΩΤΙΚΩΝ Η ΦΑΡΜΑΚΩΝ ΠΡΙΝ Η ΚΑΤΑ ΤΗ ΧΡΗΣΗ ΤΟΥ SPA ΜΠΟΡΕΙ ΝΑ ΟΔΗΓΗΣΕΙ ΣΕ ΑΠΩΛΕΙΑ ΤΩΝ ΑΙΣΘΗΣΕΩΝ ΚΑΙ ΠΝΙΓΜΟ.
- ΠΑΧΥΣΑΡΚΑ ΑΤΟΜΑ ΚΑΙ ΑΤΟΜΑ ΜΕ ΙΣΤΟΡΙΚΟ ΚΑΡΔΙΑΚΗΣ ΝΟΣΟΥ, ΧΑΜΗΛΗ Η ΥΨΗΛΗ ΑΡΤΗΡΙΑΚΗ ΠΙΕΣΗ, ΠΡΟΒΛΗΜΑΤΑ ΤΟΥ ΚΥΚΛΟΦΟΡΙΚΟΥ ΣΥΣΤΗΜΑΤΟΣ, Η ΔΙΑΒΗΤΗ ΘΑ ΠΡΕΠΕΙ ΝΑ ΣΥΜΒΟΥΛΕΥΤΟΥΝ ΕΝΑ ΓΙΑΤΡΟ ΠΡΙΝ ΑΠΟ ΤΗ ΧΡΗΣΗ ΤΟΥ SPA.
- ΑΤΟΜΑ ΠΟΥ ΚΑΝΟΥΝ ΧΡΗΣΗ ΦΑΡΜΑΚΩΝ ΘΑ ΠΡΕΠΕΙ ΝΑ ΣΥΜΒΟΥΛΕΥΤΟΥΝ ΕΝΑ ΓΙΑΤΡΟ ΠΡΙΝ ΑΠΟ ΤΗ ΧΡΗΣΗ ΤΟΥ SPA ΔΙΟΤΙ ΟΡΙΣΜΕΝΑ ΦΑΡΜΑΚΑ ΜΠΟΡΕΙ ΝΑ ΠΡΟΚΑΛΕΣΟΥΝ ΥΠΗΝΛΙΑ, ΕΝΩ ΑΛΛΑ ΦΑΡΜΑΚΑ ΜΠΟΡΕΙ ΝΑ ΕΠΗΡΕΑΣΟΥΝ ΤΟΝ ΚΑΡΔΙΑΚΟ ΡΥΘΜΟ, ΤΗΝ ΑΡΤΗΡΙΑΚΗ ΠΙΕΣΗ ΚΑΙ ΤΗΝ ΚΥΚΛΟΦΟΡΙΑ.
- ΜΗΝ ΒΑΖΕΤΕ ΠΟΤΕ ΤΟ ΚΕΦΑΛΙ ΣΑΣ ΚΑΤΩ ΑΠΟ ΤΟ ΝΕΡΟ.
- ΑΠΟΦΥΓΕΤΕ ΤΗΝ ΚΑΤΑΠΟΣΗ ΤΟΥ ΝΕΡΟΥ ΤΟΥ SPA.
- ΛΑΒΕΤΕ ΥΠΟΨΗ ΟΤΙ ΤΟ ΑΝΕΤΟ ΕΥΡΟΣ ΘΕΡΜΟΚΡΑΣΙΑΣ ΚΑΤΑ ΤΗ ΧΡΗΣΗ ΜΠΟΡΕΙ ΝΑ ΕΙΝΑΙ ΧΑΜΗΛΟΤΕΡΟ ΑΠΟ ΤΗ ΜΕΓΙΣΤΗ ΘΕΡΜΟΚΡΑΣΙΑ ΑΣΦΑΛΕΙΑΣ.
- ΠΟΤΕ ΜΗ ΧΡΗΣΙΜΟΠΟΙΕΙΤΕ ΤΟ SPA, ΕΑΝ ΟΙ ΣΩΛΗΝΕΣ ΕΙΣΟΔΟΥ/ΕΞΟΔΟΥ ΕΙΝΑΙ ΣΠΑΣΜΕΝΟΙ Ή ΛΕΙΠΟΥΝ.
- ΠΟΤΕ ΜΗΝ ΕΠΙΧΕΙΡΗΣΕΤΕ ΝΑ ΑΝΤΙΚΑΤΑΣΤΗΣΕΤΕ ΤΟΥΣ ΣΩΛΗΝΕΣ ΕΙΣΟΔΟΥ/ΕΞΟΔΟΥ. ΕΠΙΣΚΕΦΘΕΙΤΕ ΤΗΝ ΙΣΤΟΣΕΛΙΔΑ ΜΑΣ [www.bestwaycorp.com](http://www.bestwaycorp.com) ΓΙΑ ΝΑ ΛΑΒΕΤΕ ΤΙΣ ΑΠΑΡΑΙΤΗΤΕΣ ΠΛΗΡΟΦΟΡΙΕΣ. ΠΟΤΕ ΜΗΝ ΡΙΧΝΕΤΕ ΝΕΡΟ ΜΕ ΘΕΡΜΟΚΡΑΣΙΑ ΥΨΗΛΟΤΕΡΗ ΤΩΝ 40°C (104°F) ΑΠΕΥΘΕΙΑΣ ΜΕΣΑ ΣΤΗΝ ΠΙΣΙΝΑ SPA.
- ΜΗΝ ΧΡΗΣΙΜΟΠΟΙΕΙΤΕ ΤΟ SPA ΜΟΝΟΙ ΣΑΣ.
- ΑΤΟΜΑ ΜΕ ΛΟΙΜΩΔΗ ΝΟΣΗΜΑΤΑ ΔΕΝ ΠΡΕΠΕΙ ΝΑ ΧΡΗΣΙΜΟΠΟΙΟΥΝ ΕΝΑ SPA.
- ΜΗΝ ΧΡΗΣΙΜΟΠΟΙΕΙΤΕ ΤΟ SPA ΑΜΕΣΩΣ ΜΕΤΑ ΑΠΟ ΕΝΤΟΝΗ ΑΣΚΗΣΗ.
- ΑΠΟΧΩΡΗΣΤΕ ΑΜΕΣΩΣ ΑΠΟ ΤΟ SPA ΕΑΝ ΑΙΣΘΑΝΕΣΤΕ ΔΥΣΦΟΡΙΑ Ή ΝΥΣΤΑΖΕΤΕ.

- ΠΑΝΤΟΤΕ ΕΙΣΕΡΧΕΣΤΕ ΚΑΙ ΕΞΕΡΧΕΣΤΕ ΑΠΟ ΤΟ SPA ΑΡΓΑ ΚΑΙ ΠΡΟΣΕΚΤΙΚΑ. ΟΙ ΥΓΡΕΣ ΕΠΙΦΑΝΕΙΕΣ ΕΙΝΑΙ ΟΛΙΣΘΗΡΕΣ.
- Η ΑΝΤΛΙΑ ΠΡΕΠΕΙ ΝΑ ΔΟΚΙΜΑΖΕΤΑΙ ΠΡΙΝ ΑΠΟ ΚΑΘΕ ΧΡΗΣΗ. ΑΚΟΛΟΥΘΗΣΤΕ ΤΙΣ ΟΔΗΓΙΕΣ ΤΗΣ ΑΝΤΛΙΑΣ ΓΙΑ ΝΑ ΤΗΝ ΕΛΕΓΕΤΕ.
- ΔΙΑΤΗΡΕΙΤΕ ΠΑΝΤΑ ΤΟ ΡΕΥΜΑΤΟΛΗΠΤΗ ΣΤΕΓΝΟ, Η ΣΥΝΔΕΣΗ ΜΕ ΒΡΕΓΜΕΝΟ ΡΕΥΜΑΤΟΛΗΠΤΗ ΑΠΑΓΟΡΕΥΕΤΑΙ ΑΥΣΤΗΡΑ.
- ΠΑΝΤΟΤΕ ΑΠΟΣΥΝΔΕΕΤΕ ΤΗ ΣΥΣΚΕΥΗ:
  - ΠΡΙΝ ΤΟΝ ΚΑΘΑΡΙΣΜΟ Ή ΑΠΟ ΑΛΛΗ ΣΥΝΤΗΡΗΣΗ.
  - ΕΑΝ ΤΟ ΑΦΗΣΤΕ ΧΩΡΙΣ ΕΠΙΒΛΕΨΗ ΚΑΤΑ ΤΗ ΔΙΑΡΚΕΙΑ ΤΩΝ ΔΙΑΚΟΠΩΝ.
- ΠΟΤΕ ΜΗ ΦΟΡΑΤΕ ΤΟΥΣ ΦΑΚΟΥΣ ΕΠΑΦΗΣ ΟΤΑΝ ΒΡΙΣΚΕΣΤΕ ΜΕΣΑ ΣΤΟ SPA.

**ΚΙΝΔΥΝΟΣ** - ΚΙΝΔΥΝΟΣ ΤΡΑΥΜΑΤΙΣΜΟΥ. ΤΑ ΕΞΑΡΤΗΜΑΤΑ ΑΝΑΡΡΟΦΗΣΗΣ ΣΕ ΑΥΤΟ ΤΟ SPA ΕΧΟΥΝ ΜΕΓΕΘΟΣ ΩΣΤΕ ΝΑ ΤΑΙΡΙΑΖΟΥΝ ΜΕ ΤΗ ΣΥΓΚΕΚΡΙΜΕΝΗ ΡΟΗ ΝΕΡΟΥ ΠΟΥ ΔΗΜΙΟΥΡΓΕΙΤΑΙ ΑΠΟ ΤΗΝ ΑΝΤΛΙΑ. ΕΑΝ ΠΡΟΚΥΨΕΙ ΑΝΑΓΚΗ ΑΝΤΙΚΑΤΑΣΤΑΣΗΣ ΤΩΝ ΕΞΑΡΤΗΜΑΤΩΝ ΑΝΑΡΡΟΦΗΣΗΣ Ή ΤΗΣ ΑΝΤΛΙΑΣ, ΒΕΒΑΙΩΘΕΙΤΕ ΟΤΙ ΟΙ ΡΥΘΜΟΙ ΡΟΗΣ ΕΙΝΑΙ ΣΥΜΒΑΤΟΙ. ΠΟΤΕ ΜΗ ΧΡΗΣΙΜΟΠΟΙΕΙΤΕ ΤΟ SPA, ΕΑΝ ΤΑ ΕΞΑΡΤΗΜΑΤΑ ΑΝΑΡΡΟΦΗΣΗΣ ΕΙΝΑΙ ΣΠΑΣΜΕΝΑ Ή ΛΕΙΠΟΥΝ. ΠΟΤΕ ΜΗΝ ΑΝΤΙΚΑΘΙΣΤΑΤΕ ΕΝΑ ΕΞΑΡΤΗΜΑ ΑΝΑΡΡΟΦΗΣΗΣ ΜΕ ΕΝΑ ΜΕ ΜΙΚΡΟΤΕΡΟ ΡΥΘΜΟ ΑΠΟ ΤΟΝ ΡΥΘΜΟ ΡΟΗΣ ΠΟΥ ΑΝΑΓΡΑΦΕΤΑΙ ΣΤΟ ΑΡΧΙΚΟ ΕΞΑΡΤΗΜΑ ΑΝΑΡΡΟΦΗΣΗΣ.

**ΠΡΟΣΟΧΗ:** ΜΕΤΑ ΤΗ ΧΡΗΣΗ ΤΟΥ SPA ΓΙΑ 3-5 ΧΡΟΝΙΑ, ΓΙΑ ΝΑ ΔΙΑΣΦΑΛΙΣΕΤΕ ΤΗΝ ΑΣΦΑΛΕΙΑ ΚΑΙ ΤΗΝ ΑΠΟΔΟΣΗ ΤΟΥ SPA, ΤΑ ΚΥΡΙΑ ΕΞΑΡΤΗΜΑΤΑ, ΟΠΩΣ ΤΟ ΘΕΡΜΑΝΤΙΚΟ ΣΤΟΙΧΕΙΟ, ΤΟ ΜΟΤΕΡ ΦΥΣΗΤΗΡΑ ΑΕΡΟΣ ΚΑΙ ΟΙ ΒΑΛΒΙΔΕΣ ΑΝΤΕΠΙΣΤΡΟΦΗΣ ΠΡΕΠΕΙ ΝΑ ΕΛΕΓΧΘΟΥΝ ΑΠΟ ΕΠΑΓΓΕΛΜΑΤΙΑ ΗΛΕΚΤΡΟΛΟΓΟ. ΕΑΝ Ο ΗΛΕΚΤΡΟΛΟΓΟΣ ΕΝΤΟΠΙΣΕΙ ΠΡΟΒΛΗΜΑΤΑ ΚΑΤΑ ΤΟΝ ΕΛΕΓΧΟ, ΕΠΙΣΚΕΦΘΕΙΤΕ ΤΗΝ ΙΣΤΟΣΕΛΙΔΑ ΜΑΣ [www.bestwaycorp.com](http://www.bestwaycorp.com) ΓΙΑ ΝΑ ΛΑΒΕΤΕ ΤΙΣ ΑΠΑΡΑΙΤΗΤΕΣ ΠΛΗΡΟΦΟΡΙΕΣ.

### **ΠΡΟΕΙΔΟΠΟΙΗΣΕΙΣ – ΑΣΦΑΛΕΙΑ ΜΗ ΚΟΛΥΜΒΗΤΩΝ**

- ΑΝΑ ΠΑΣΑ ΣΤΙΓΜΗ ΑΠΑΙΤΕΙΤΑΙ ΣΥΝΕΧΗΣ, ΕΝΕΡΓΗ, ΚΑΙ ΑΓΡΥΠΝΗ ΕΠΙΒΛΕΨΗ ΤΩΝ ΑΔΥΝΑΜΩΝ ΚΟΛΥΜΒΗΤΩΝ ΚΑΙ ΤΩΝ ΜΗ ΚΟΛΥΜΒΗΤΩΝ, ΕΙΔΙΚΑ ΣΕ SPA ΓΥΜΝΑΣΤΙΚΗΣ, ΑΠΟ ΑΡΜΟΔΙΟ ΕΝΗΛΙΚΑ (ΕΝΘΥΜΟΥΜΕΝΟΙ ΟΤΙ ΤΑ ΠΑΙΔΙΑ ΚΑΤΩ ΤΩΝ ΠΕΝΤΕ ΕΤΩΝ ΔΙΑΤΡΕΧΟΥΝ ΤΟΝ ΥΨΗΛΟΤΕΡΟ ΚΙΝΔΥΝΟ ΠΝΙΓΜΟΥ).
- ΟΡΙΖΕΤΕ ΕΝΑΝ ΑΡΜΟΔΙΟ ΕΝΗΛΙΚΑ ΝΑ ΕΠΙΒΛΕΠΕΙ ΤΟ SPA ΚΑΘΕ ΦΟΡΑ ΠΟΥ ΕΙΝΑΙ ΣΕ ΧΡΗΣΗ.
- ΟΙ ΑΔΥΝΑΜΟΙ ΚΟΛΥΜΒΗΤΕΣ Η ΟΙ ΜΗ ΓΝΩΡΙΖΟΝΤΕΣ ΚΟΛΥΜΒΗΣΗ ΘΑ ΠΡΕΠΕΙ ΝΑ ΦΟΡΟΥΝ ΕΞΟΠΛΙΣΜΟ ΑΤΟΜΙΚΗΣ ΠΡΟΣΤΑΣΙΑΣ ΙΔΙΑΙΤΕΡΑ ΚΑΤΑ ΤΗ ΧΡΗΣΗ ΤΟΥ SPA.
- ΟΤΑΝ ΤΟ SPA ΔΕΝ ΧΡΗΣΙΜΟΠΟΙΕΙΤΑΙ Η ΧΡΗΣΙΜΟΠΟΙΕΙΤΑΙ ΧΩΡΙΣ

ΕΠΙΒΛΕΨΗ, ΑΦΑΙΡΕΣΤΕ ΟΛΑ ΤΑ ΠΑΙΧΝΙΔΙΑ ΑΠΟ ΤΟ SPA ΚΑΙ ΤΟΝ ΠΕΡΙΒΑΛΛΟΝΤΑ ΧΩΡΟ ΓΙΑ ΝΑ ΜΗΝ ΠΡΟΣΕΛΚΥΟΝΤΑΙ ΤΑ ΠΑΙΔΙΑ ΣΤΟ SPA.

### **ΠΡΟΕΙΔΟΠΟΙΗΣΕΙΣ – ΣΥΣΚΕΥΕΣ ΚΑΙ ΕΞΟΠΛΙΣΜΟΣ ΑΣΦΑΛΕΙΑΣ**

- ΠΡΕΠΕΙ ΝΑ ΧΡΗΣΙΜΟΠΟΙΕΙΤΑΙ ΚΑΛΥΜΜΑ ΑΣΦΑΛΕΙΑΣ Ή ΑΛΛΗ ΔΙΑΤΑΞΗ ΠΡΟΣΤΑΣΙΑΣ Ή ΟΛΕΣ ΟΙ ΠΟΡΤΕΣ ΚΑΙ ΤΑ ΠΑΡΑΘΥΡΑ (ΟΠΟΥ ΥΠΑΡΧΟΥΝ) ΝΑ ΑΣΦΑΛΙΖΟΝΤΑΙ ΓΙΑ ΝΑ ΑΠΟΤΡΕΠΕΤΑΙ Η ΜΗ ΕΞΟΥΣΙΟΔΟΤΗΜΕΝΗ ΠΡΟΣΒΑΣΗ ΣΤΟ SPA.
- ΕΜΠΟΔΙΑ, ΚΑΛΥΜΜΑΤΑ, ΣΥΝΑΓΕΡΜΟΙ Ή ΠΑΡΟΜΟΙΕΣ ΣΥΣΚΕΥΕΣ ΑΣΦΑΛΕΙΑΣ ΕΙΝΑΙ ΧΡΗΣΙΜΑ ΒΟΗΘΗΜΑΤΑ, ΑΛΛΑ ΔΕΝ ΥΠΟΚΑΘΙΣΤΟΥΝ ΤΗ ΣΥΝΕΧΗ ΚΑΙ ΑΡΜΟΔΙΑ ΕΠΙΒΛΕΨΗ ΑΠΟ ΕΝΗΛΙΚΑ.
- ΣΥΝΙΣΤΑΤΑΙ ΝΑ ΦΥΛΑΣΣΕΤΕ ΤΟΝ ΕΞΟΠΛΙΣΜΟ ΔΙΑΣΩΣΗΣ (Π.Χ. ΜΙΑ ΣΗΜΑΔΟΥΡΑ) ΔΙΠΛΑ ΣΤΟ SPA (ΕΦΟΣΟΝ ΑΠΑΙΤΕΙΤΑΙ).
- ΔΙΑΤΗΡΕΙΤΕ ΜΙΑ ΛΕΙΤΟΥΡΓΙΚΗ ΣΥΣΚΕΥΗ ΤΗΛΕΦΩΝΟΥ ΚΑΙ ΜΙΑ ΛΙΣΤΑ ΤΩΝ ΤΗΛΕΦΩΝΩΝ ΕΚΤΑΚΤΗΣ ΑΝΑΓΚΗΣ ΚΟΝΤΑ ΣΤΟ SPA.
- ΣΥΝΙΣΤΑΤΑΙ ΝΑ ΣΥΜΒΟΥΛΕΥΤΕΙΤΕ ΕΙΔΙΚΟΥΣ Η/ΚΑΙ ΤΟΠΙΚΕΣ ΑΡΧΕΣ ΓΙΑ ΤΗΝ ΕΦΑΡΜΟΓΗ ΤΟΠΙΚΩΝ Η ΕΘΝΙΚΩΝ ΝΟΜΩΝ/ΚΑΝΟΝΙΣΜΩΝ ΣΧΕΤΙΚΑ ΜΕ ΤΗΝ ΠΕΡΙΦΡΑΣΗ ΑΣΦΑΛΕΙΑΣ ΓΙΑ ΠΑΙΔΙΑ, ΤΙΣ ΠΡΟΣΤΑΤΕΥΤΙΚΕΣ ΠΕΡΙΦΡΑΞΕΙΣ, ΤΟΝ ΦΩΤΙΣΜΟ ΚΑΙ ΑΛΛΕΣ ΑΠΑΙΤΗΣΕΙΣ ΑΣΦΑΛΕΙΑΣ.

### **ΠΡΟΕΙΔΟΠΟΙΗΣΕΙΣ – ΑΣΦΑΛΗΣ ΧΡΗΣΗ ΤΟΥ SPA**

- ΕΝΘΑΡΡΥΝΕΤΕ ΟΛΟΥΣ ΤΟΥΣ ΧΡΗΣΤΕΣ ΚΑΙ ΙΔΙΑΙΤΕΡΑ ΤΑ ΠΑΙΔΙΑ ΝΑ ΜΑΘΟΥΝ ΚΟΛΥΜΒΗΣΗ.
- ΜΑΘΕΤΕ ΒΑΣΙΚΗ ΥΠΟΣΤΗΡΙΞΗ ΖΩΗΣ (ΚΑΡΔΙΟΑΝΑΠΝΕΥΣΤΙΚΗ ΑΝΑΝΗΨΗ - CPR) ΚΑΙ ΑΝΑΝΕΩΝΕΤΕ ΑΥΤΕΣ ΤΙΣ ΓΝΩΣΕΙΣ ΤΑΚΤΙΚΑ. ΣΕ ΠΕΡΙΠΤΩΣΗ ΕΚΤΑΚΤΗΣ ΑΝΑΓΚΗΣ ΑΥΤΟ ΜΠΟΡΕΙ ΝΑ ΚΑΝΕΙ ΤΗ ΔΙΑΦΟΡΑ ΔΙΑΣΩΣΗΣ ΜΙΑΣ ΖΩΗΣ.
- ΔΩΣΤΕ ΟΔΗΓΙΕΣ ΣΕ ΟΛΟΥΣ ΤΟΥΣ ΧΡΗΣΤΕΣ ΤΟΥ SPA, ΣΥΜΠΕΡΙΛΑΜΒΑΝΟΜΕΝΩΝ ΤΩΝ ΠΑΙΔΙΩΝ, ΓΙΑ ΤΟ ΤΙ ΝΑ ΚΑΝΟΥΝ ΣΕ ΠΕΡΙΠΤΩΣΗ ΕΚΤΑΚΤΗΣ ΑΝΑΓΚΗΣ.
- ΠΟΤΕ ΜΗΝ ΚΑΤΑΔΥΣΤΕ ΣΕ ΤΥΧΟΝ ΡΗΧΑ ΝΕΡΑ. ΑΥΤΟ ΜΠΟΡΕΙ ΝΑ ΠΡΟΚΑΛΕΣΕΙ ΣΟΒΑΡΟ ΤΡΑΥΜΑΤΙΣΜΟ Η ΘΑΝΑΤΟ.
- ΜΗΝ ΧΡΗΣΙΜΟΠΟΙΕΙΤΕ ΤΟ SPA ΟΤΑΝ ΚΑΝΕΤΕ ΧΡΗΣΗ ΑΛΚΟΟΛ Η ΦΑΡΜΑΚΩΝ ΠΟΥ ΜΠΟΡΕΙ ΝΑ ΕΠΗΡΕΑΣΟΥΝ ΤΗΝ ΙΚΑΝΟΤΗΤΑ ΤΟΥ ΛΟΥΟΜΕΝΟΥ ΝΑ ΧΡΗΣΙΜΟΠΟΙΕΙ ΜΕ ΑΣΦΑΛΕΙΑ ΤΟ SPA.
- ΟΤΑΝ ΧΡΗΣΙΜΟΠΟΙΟΥΝΤΑΙ ΚΑΛΥΜΜΑΤΑ, ΑΦΑΙΡΕΙΤΕ ΤΑ ΕΝΤΕΛΩΣ ΑΠΟ ΤΗΝ ΕΠΙΦΑΝΕΙΑ ΤΟΥ ΝΕΡΟΥ ΠΡΙΝ ΑΠΟ ΤΗΝ ΕΙΣΟΔΟ ΣΤΟ SPA.
- ΠΡΟΣΤΑΤΕΨΤΕ ΤΟΥΣ ΧΡΗΣΤΕΣ ΤΟΥ SPA ΑΠΟ ΑΣΘΕΝΕΙΕΣ ΠΟΥ ΣΧΕΤΙΖΟΝΤΑΙ ΜΕ ΤΟ ΝΕΡΟ, ΣΥΜΒΟΥΛΕΥΟΝΤΑΣ ΤΟΥΣ ΝΑ ΔΙΑΤΗΡΟΥΝ ΤΟ ΝΕΡΟ ΜΕ ΚΑΤΑΛΛΗΛΗ ΕΠΕΞΕΡΓΑΣΙΑ ΚΑΙ ΤΗΡΩΝΤΑΣ ΟΡΘΗ ΥΓΙΕΙΝΗ. ΣΥΜΒΟΥΛΕΥΤΕΙΤΕ ΤΙΣ ΟΔΗΓΙΕΣ ΕΠΕΞΕΡΓΑΣΙΑΣ ΝΕΡΟΥ ΣΤΟ ΕΓΧΕΙΡΙΔΙΟ

ΧΡΗΣΗΣ.

- ΦΥΛΑΞΤΕ ΤΑ ΧΗΜΙΚΑ ΜΑΚΡΙΑ ΑΠΟ ΠΑΙΔΙΑ.
- ΧΡΗΣΙΜΟΠΟΙΗΣΤΕ ΤΗ ΣΗΜΑΝΣΗ ΠΟΥ ΠΑΡΕΧΕΤΑΙ ΠΑΝΩ ΣΤΟ SPA Ή ΣΕ ΑΠΟΣΤΑΣΗ 2 ΜΕΤΡΩΝ ΑΠΟ ΤΟ SPA ΣΕ ΕΜΦΑΝΩΣ ΟΡΑΤΗ ΘΕΣΗ.
- ΟΙ ΑΦΑΙΡΟΥΜΕΝΕΣ ΣΚΑΛΕΣ ΘΑ ΠΡΕΠΕΙ ΝΑ ΑΠΟΘΗΚΕΥΟΝΤΑΙ ΚΑΤΑ ΤΗΝ ΑΦΑΙΡΕΣΗ ΜΕ ΑΣΦΑΛΕΙΑ ΣΕ ΣΗΜΕΙΑ ΠΟΥ ΔΕΝ ΜΠΟΡΟΥΝ ΝΑ ΑΝΕΒΟΥΝ ΠΑΙΔΙΑ.
- Η ΣΥΣΚΕΥΗ ΑΥΤΗ ΜΠΟΡΕΙ ΝΑ ΧΡΗΣΙΜΟΠΟΙΗΘΕΙ ΑΠΟ ΠΑΙΔΙΑ ΗΛΙΚΙΑΣ 8 ΕΤΩΝ ΚΑΙ ΑΝΩ ΚΑΙ ΑΠΟ ΑΤΟΜΑ ΜΕ ΜΕΙΩΜΕΝΕΣ ΣΩΜΑΤΙΚΕΣ, ΑΙΣΘΗΤΙΚΕΣ Η ΝΟΗΤΙΚΕΣ ΙΚΑΝΟΤΗΤΕΣ Η ΕΛΛΕΙΨΗ ΕΜΠΕΙΡΙΑΣ ΚΑΙ ΓΝΩΣΗΣ ΕΑΝ ΤΟΥΣ ΕΧΕΙ ΠΑΡΑΣΧΕΘΕΙ ΕΠΙΤΗΡΗΣΗ Η ΚΑΘΟΔΗΓΗΣΗ ΣΧΕΤΙΚΑ ΜΕ ΤΗ ΧΡΗΣΗ ΤΗΣ ΣΥΣΚΕΥΗΣ ΜΕ ΑΣΦΑΛΗ ΤΡΟΠΟ ΩΣΤΕ ΝΑ ΚΑΤΑΝΟΟΥΝ ΤΟΥΣ ΚΙΝΔΥΝΟΥΣ ΠΟΥ ΥΠΑΡΧΟΥΝ. ΤΑ ΠΑΙΔΙΑ ΔΕΝ ΠΡΕΠΕΙ ΝΑ ΠΑΙΖΟΥΝ ΜΕ ΤΗ ΣΥΣΚΕΥΗ.
- ΤΟ ΝΕΡΟ ΠΡΟΣΕΛΚΥΕΙ ΤΑ ΠΑΙΔΙΑ, ΠΑΝΤΟΤΕ ΤΟΠΟΘΕΤΕΙΤΕ ΕΝΑ ΚΑΛΥΜΜΑ SPA ΜΕΤΑ ΑΠΟ ΚΑΘΕ ΧΡΗΣΗ.

**ΚΙΝΔΥΝΟΣ** - ΚΙΝΔΥΝΟΣ ΤΥΧΑΙΟΥ ΠΝΙΓΜΟΥ (ΕΙΔΙΚΑ ΠΑΙΔΙΑ ΚΑΤΩ ΤΩΝ 5 ΕΤΩΝ). ΠΡΕΠΕΙ ΝΑ ΛΑΜΒΑΝΟΝΤΑΙ ΜΕΤΡΑ ΓΙΑ ΤΗΝ ΑΠΟΦΥΓΗ ΜΗ ΕΞΟΥΣΙΟΔΟΤΗΜΕΝΗΣ ΠΡΟΣΒΑΣΗΣ ΣΤΟ SPA ΑΠΟ ΠΑΙΔΙΑ. ΑΥΤΟ ΜΠΟΡΕΙ ΝΑ ΕΠΙΤΕΥΧΘΕΙ ΑΠΟ ΕΝΑΝ ΕΝΗΛΙΚΑ ΕΠΙΒΛΕΠΟΝΤΑ ΑΣΦΑΛΙΖΟΝΤΑΣ ΤΑ ΜΕΣΑ ΠΡΟΣΒΑΣΗΣ Ή ΕΓΚΑΘΙΣΤΩΝΤΑΣ ΜΙΑ ΣΥΣΚΕΥΗ ΠΡΟΣΤΑΣΙΑΣ ΣΤΟ SPA. ΓΙΑ ΤΗΝ ΑΠΟΦΥΓΗ ΑΤΥΧΗΜΑΤΩΝ ΚΑΤΑ ΤΗ ΧΡΗΣΗ ΤΟΥ SPA, ΒΕΒΑΙΩΘΕΙΤΕ ΟΤΙ ΤΑ ΠΑΙΔΙΑ ΒΡΙΣΚΟΝΤΑΙ ΥΠΟ ΣΥΝΕΧΗ ΕΠΙΒΛΕΨΗ ΕΝΗΛΙΚΟΥ.

### **ΠΡΟΕΙΔΟΠΟΙΗΣΕΙΣ - ΑΣΦΑΛΗΣ ΣΥΝΤΗΡΗΣΗ ΝΕΡΟΥ ΚΑΙ ΧΡΗΣΗ ΧΗΜΙΚΩΝ**

- ΠΟΤΕ ΜΗΝ ΠΡΟΣΘΕΤΕΤΕ ΝΕΡΟ ΣΕ ΧΗΜΙΚΑ. ΠΑΝΤΟΤΕ ΠΡΟΣΘΕΤΕΤΕ ΧΗΜΙΚΑ ΣΤΟ ΝΕΡΟ ΓΙΑ ΝΑ ΑΠΟΦΥΓΕΤΕ ΙΣΧΥΡΕΣ ΑΝΑΘΥΜΙΑΣΕΙΣ Ή ΒΙΑΙΕΣ ΑΝΤΙΔΡΑΣΕΙΣ ΠΟΥ ΜΠΟΡΕΙ ΝΑ ΠΡΟΚΑΛΕΣΟΥΝ ΨΕΚΑΣΜΟ ΕΠΙΚΙΝΔΥΝΟΥ ΧΗΜΙΚΟΥ.
- ΣΕ ΟΤΙ ΑΦΟΡΑ ΤΙΣ ΠΛΗΡΟΦΟΡΙΕΣ ΣΧΕΤΙΚΑ ΜΕ ΤΟΝ ΚΑΘΑΡΙΣΜΟ, ΤΗ ΣΥΝΤΗΡΗΣΗ ΤΟΥ ΝΕΡΟΥ ΚΑΙ ΤΗΝ ΑΠΟΡΡΙΨΗ ΤΟΥ ΝΕΡΟΥ, ΠΑΡΑΚΑΛΟΥΜΕ ΔΕΙΤΕ ΤΗΝ ΕΝΟΤΗΤΑ "ΣΥΝΤΗΡΗΣΗ".
- ΜΗΝ ΧΡΗΣΙΜΟΠΟΙΕΙΤΕ ΤΟ SPA ΚΑΤΑ ΤΗ ΔΙΑΡΚΕΙΑ ΤΗΣ ΧΗΜΙΚΗΣ ΣΥΝΤΗΡΗΣΗΣ.
- ΟΠΟΙΑΔΗΠΟΤΕ ΧΕΙΡΟΚΙΝΗΤΗ ΔΟΣΟΛΟΓΙΑ ΧΗΜΙΚΩΝ ΟΥΣΙΩΝ ΔΕΝ ΠΡΕΠΕΙ ΝΑ ΠΡΑΓΜΑΤΟΠΟΙΕΙΤΑΙ ΕΝΩ ΒΡΙΣΚΟΝΤΑΙ ΛΟΥΟΜΕΝΟΙ ΜΕΣΑ ΣΤΟ SPA.
- ΣΥΜΒΟΥΛΕΥΤΕΙΤΕ ΤΗΝ ΤΟΠΙΚΗ ΚΥΒΕΡΝΗΤΙΚΗ ΑΡΧΗ ΓΙΑ ΤΟΥΣ ΚΑΝΟΝΙΣΜΟΥΣ ΝΕΡΟΥ ΠΟΥ ΣΧΕΤΙΖΟΝΤΑΙ ΜΕ ΤΗΝ ΒΟΛΙΚΗ ΠΑΡΟΧΗ ΝΕΡΟΥ ΓΙΑ ΤΗΝ ΠΛΗΡΩΣΗ ΤΟΥ SPA.



## **ΠΡΟΕΙΔΟΠΟΙΗΣΕΙΣ - ΑΣΦΑΛΗΣ ΡΥΘΜΙΣΗ ΚΑΙ ΑΠΟΘΗΚΕΥΣΗ**

- ΣΑΣ ΣΥΝΙΣΤΟΥΜΕ ΝΑ ΜΗΝ ΞΕΔΙΠΛΩΣΕΤΕ ΚΑΙ ΝΑ ΜΗΝ ΦΟΥΣΚΩΣΕΤΕ ΤΟ SPA, ΕΑΝ Η ΘΕΡΜΟΚΡΑΣΙΑ ΠΕΡΙΒΑΛΛΟΝΤΟΣ ΕΙΝΑΙ ΚΑΤΩ ΑΠΟ 15°C (59°F). ΠΡΟΤΕΙΝΟΥΜΕ ΤΟ ΦΟΥΣΚΩΜΑ ΤΟΥ SPA ΝΑ ΓΙΝΕΙ ΣΕ ΕΞΩΤΕΡΙΚΟ ΧΩΡΟ ΚΑΙ, ΣΤΗ ΣΥΝΕΧΕΙΑ, ΝΑ ΤΟΠΟΘΕΤΗΘΕΙ ΣΕ ΕΣΩΤΕΡΙΚΟ ΧΩΡΟ. ΕΑΝ Η ΕΞΩΤΕΡΙΚΗ ΘΕΡΜΟΚΡΑΣΙΑ ΕΙΝΑΙ ΜΙΚΡΟΤΕΡΗ ΑΠΟ 6°C (42,8°F), Ο ΘΕΡΜΑΝΤΗΡΑΣ SPA ΠΡΕΠΕΙ ΝΑ ΕΙΝΑΙ ΠΑΝΤΑ ΕΝΕΡΓΟΠΟΙΗΜΕΝΟΣ. ΚΑΤ' ΑΥΤΟ ΤΟΝ ΤΡΟΠΟ, ΤΟ ΣΥΣΤΗΜΑ FREEZE SHIELD™ ΜΠΟΡΕΙ ΝΑ ΔΙΑΤΗΡΗΣΕΙ ΤΗΝ ΕΣΩΤΕΡΙΚΗ ΘΕΡΜΟΚΡΑΣΙΑ ΜΕΤΑΞΥ 6°C (42,8°F) ΚΑΙ 10°C (50°F) ΓΙΑ ΤΗΝ ΑΠΟΦΥΓΗ ΖΗΜΙΩΝ, ΟΠΩΣ Η ΚΑΤΑΨΥΞΗ ΤΟΥ ΝΕΡΟΥ ΣΤΟΥΣ ΣΩΛΗΝΕΣ Ή ΣΤΟ ΣΥΣΤΗΜΑ ΚΥΚΛΟΦΟΡΙΑΣ ΤΟΥ ΝΕΡΟΥ.

**ΠΡΟΣΟΧΗ:** ΕΑΝ ΞΕΚΙΝΗΣΟΥΝ ΝΑ ΧΤΥΠΟΥΝ ΣΥΝΑΓΕΡΜΟΙ ΣΤΟ SPA, ΤΟ ΣΥΣΤΗΜΑ FREEZE SHIELD™ ΘΑ ΣΤΑΜΑΤΗΣΕΙ ΝΑ ΛΕΙΤΟΥΡΓΕΙ.

ΒΕΒΑΙΩΘΕΙΤΕ ΟΤΙ ΕΧΕΤΕ ΕΛΕΓΞΕΙ ΤΗΝ ΚΑΤΑΣΤΑΣΗ ΤΟΥ SPA ΣΑΣ, ΕΑΝ Η ΕΞΩΤΕΡΙΚΗ ΘΕΡΜΟΚΡΑΣΙΑ ΕΙΝΑΙ ΚΑΤΩ ΑΠΟ 6°C (42,8°F). ΣΕ ΠΕΡΙΠΤΩΣΗ ΜΑΚΡΟΧΡΟΝΙΑΣ ΑΠΟΥΣΙΑΣ ΑΠΟ ΤΟ ΣΠΙΤΙ, ΚΑΙ ΟΤΑΝ ΥΠΑΡΧΕΙ ΚΙΝΔΥΝΟΣ ΝΑ ΠΕΣΕΙ Η ΘΕΡΜΟΚΡΑΣΙΑ ΚΑΤΩ ΑΠΟ ΤΟΥΣ 6°C (42,8°F), ΣΥΝΙΣΤΟΥΜΕ ΝΑ ΑΠΟΣΥΝΑΡΜΟΛΟΓΗΣΕΤΕ ΤΟ SPA ΚΑΙ ΝΑ ΤΟ ΑΠΟΘΗΚΕΥΣΕΤΕ ΣΥΜΦΩΝΑ ΜΕ ΤΙΣ ΔΙΑΔΙΚΑΣΙΕΣ ΑΠΟΘΗΚΕΥΣΗΣ.

- ΟΤΑΝ Η ΣΥΣΚΕΥΗ ΔΕΝ ΠΡΟΚΕΙΤΑΙ ΝΑ ΧΡΗΣΙΜΟΠΟΙΗΘΕΙ ΓΙΑ ΜΕΓΑΛΟ ΧΡΟΝΙΚΟ ΔΙΑΣΤΗΜΑ, ΟΠΩΣ ΤΟΝ ΧΕΙΜΩΝΑ, ΤΟ ΣΕΤ SPA Ή ΠΙΣΙΝΑΣ ΘΑ ΠΡΕΠΕΙ ΝΑ ΑΠΟΣΥΝΑΡΜΟΛΟΓΗΘΕΙ ΚΑΙ ΝΑ ΑΠΟΘΗΚΕΥΤΕΙ ΣΕ ΕΣΩΤΕΡΙΚΟ ΧΩΡΟ.
- ΜΗΝ ΤΟΠΟΘΕΤΕΙΤΕ ΤΟ SPA ΣΕ ΟΛΙΣΘΗΡΗ ΕΠΙΦΑΝΕΙΑ ΚΑΙ ΒΕΒΑΙΩΘΕΙΤΕ ΟΤΙ ΔΕΝ ΥΠΑΡΧΟΥΝ ΑΙΧΜΗΡΑ ΑΝΤΙΚΕΙΜΕΝΑ ΣΤΗΝ ΕΠΙΦΑΝΕΙΑ ΠΡΙΝ ΤΗΝ ΕΓΚΑΤΑΣΤΑΣΗ.
- ΓΙΑ ΑΠΟΦΥΓΗ ΒΛΑΒΗΣ ΣΤΗΝ ΑΝΤΛΙΑ, ΤΟ SPA ΔΕΝ ΠΡΕΠΕΙ ΠΟΤΕ ΝΑ ΛΕΙΤΟΥΡΓΕΙ ΕΑΝ ΔΕΝ ΕΙΝΑΙ ΓΕΜΑΤΟ ΜΕ ΝΕΡΟ.
- ΓΙΑ ΛΟΓΟΥΣ ΑΣΦΑΛΕΙΑΣ, ΧΡΗΣΙΜΟΠΟΙΕΙΤΕ ΜΟΝΟ ΤΑ ΕΞΑΡΤΗΜΑΤΑ ΠΟΥ ΠΑΡΕΧΟΝΤΑΙ Ή ΕΓΚΡΙΝΟΝΤΑΙ ΑΠΟ ΤΟΝ ΚΑΤΑΣΚΕΥΑΣΤΗ ΤΟΥ SPA. ΣΕ ΟΤΙ ΑΦΟΡΑ ΤΙΣ ΠΛΗΡΟΦΟΡΙΕΣ ΣΧΕΤΙΚΑ ΜΕ ΤΗΝ ΕΓΚΑΤΑΣΤΑΣΗ, ΠΑΡΑΚΑΛΟΥΜΕ ΑΝΑΤΡΕΞΕΤΕ ΣΤΗΝ ΠΑΡΑΚΑΤΩ ΠΑΡΑΓΡΑΦΟ ΤΟΥ ΕΓΧΕΙΡΙΔΙΟΥ.
- ΟΠΟΤΕ ΑΔΕΙΑΖΕΙ ΤΟ SPA, ΤΟ ΦΙΛΤΡΟ ΠΡΕΠΕΙ ΝΑ ΚΑΘΑΡΙΖΕΤΑΙ (ΚΑΙ ΝΑ ΣΤΡΑΓΓΙΖΕΤΑΙ / ΣΤΕΓΝΩΝΕΙ, ΟΠΟΥ ΑΠΑΙΤΕΙΤΑΙ).
- ΠΑΡΑΚΑΛΟΥΜΕ ΕΞΕΤΑΣΤΕ ΤΟΝ ΕΞΟΠΛΙΣΜΟ ΠΡΙΝ ΑΠΟ ΤΗ ΧΡΗΣΗ. ΕΝΗΜΕΡΩΣΤΕ ΤΗΝ BESTWAY ΣΤΗ ΔΙΕΥΘΥΝΣΗ ΕΞΥΠΗΡΕΤΗΣΗΣ ΠΕΛΑΤΩΝ ΠΟΥ ΑΝΑΓΡΑΦΕΤΑΙ ΣΕ ΑΥΤΟ ΤΟ ΕΓΧΕΙΡΙΔΙΟ ΓΙΑ ΟΠΟΙΑΔΗΠΟΤΕ ΕΞΑΡΤΗΜΑΤΑ ΕΙΝΑΙ ΚΑΤΕΣΤΡΑΜΜΕΝΑ Ή ΛΕΙΠΟΥΝ ΚΑΤΑ ΤΗΝ ΑΓΟΡΑ. ΒΕΒΑΙΩΘΕΙΤΕ ΟΤΙ ΤΑ ΕΞΑΡΤΗΜΑΤΑ ΤΟΥ ΕΞΟΠΛΙΣΜΟΥ ΑΝΤΙΠΡΟΣΩΠΕΥΟΥΝ ΤΑ ΜΟΝΤΕΛΑ ΠΟΥ ΕΙΧΑΤΕ ΤΗΝ ΠΡΟΘΕΣΗ ΝΑ

ΑΓΟΡΑΣΕΤΕ.

ΤΟ ΠΡΟΪΟΝ ΑΥΤΟ ΔΕΝ ΠΡΟΟΡΙΖΕΤΑΙ ΓΙΑ ΕΜΠΟΡΙΚΗ ΧΡΗΣΗ.

- ΔΙΑΤΗΡΕΙΤΕ ΠΑΝΤΑ ΤΟ ΚΑΛΥΜΜΑ ΤΟΥ ΣΡΑ ΑΝΟΙΧΤΟ ΓΙΑ ΝΑ ΕΛΑΧΙΣΤΟΠΟΙΗΣΕΤΕ ΤΗΝ ΑΠΩΛΕΙΑ ΘΕΡΜΟΤΗΤΑΣ ΚΑΤΑ ΤΗ ΘΕΡΜΑΝΣΗ ΤΟΥ ΣΡΑ ΜΕΤΑΞΥ ΤΩΝ ΧΡΗΣΕΩΝ (ΑΛΛΑ ΟΧΙ ΚΑΤΑ ΤΗ ΧΡΗΣΗ ΤΟΥ). ΒΕΒΑΙΩΘΕΙΤΕ ΟΤΙ ΤΟ ΚΑΛΥΜΜΑ ΕΧΕΙ ΕΦΑΡΜΟΣΕΙ ΣΦΙΧΤΑ, ΣΥΜΦΩΝΑ ΜΕ ΤΙΣ ΟΔΗΓΙΕΣ ΓΙΑ ΝΑ ΜΕΓΙΣΤΟΠΟΙΗΣΕΤΕ ΤΗ ΜΟΝΩΣΗ. ΣΥΝΙΣΤΑΤΑΙ ΤΟ ΚΑΛΥΜΜΑ, ΟΤΑΝ ΔΕΝ ΧΡΗΣΙΜΟΠΟΙΕΙΤΑΙ, ΝΑ ΜΗΝ ΑΓΓΙΖΕΙ ΤΟ ΕΔΑΦΟΣ ΓΙΑ ΝΑ ΔΙΑΤΗΡΕΙΤΑΙ Η ΚΑΘΑΡΟΤΗΤΑ ΤΟΥ (ΙΔΙΑΙΤΕΡΑ Η ΕΠΙΦΑΝΕΙΑ ΠΟΥ ΒΡΙΣΚΕΤΑΙ ΣΕ ΚΟΝΤΙΝΗ ΑΠΟΣΤΑΣΗ ΑΠΟ ΤΗΝ ΕΠΙΦΑΝΕΙΑ ΤΟΥ ΝΕΡΟΥ ΤΟΥ ΣΡΑ). ΤΟ ΚΑΛΥΜΜΑ ΠΡΕΠΕΙ ΝΑ ΦΥΛΑΣΣΕΤΑΙ ΣΕ ΚΑΤΑΛΛΗΛΗ ΘΕΣΗ, ΩΣΤΕ ΝΑ ΜΗΝ ΜΠΟΡΕΙ ΝΑ ΥΠΟΣΤΕΙ Ή ΝΑ ΠΡΟΚΑΛΕΣΕΙ ΖΗΜΙΑ.
- ΕΛΕΓΞΤΕ ΤΗ ΡΥΘΜΙΣΜΕΝΗ ΘΕΡΜΟΚΡΑΣΙΑ ΤΟΥ ΝΕΡΟΥ ΚΑΙ ΜΕΙΩΣΤΕ ΤΗΝ ΟΤΑΝ ΔΕΝ ΘΑ ΧΡΗΣΙΜΟΠΟΙΕΙΤΕ ΤΟ ΣΡΑ ΤΟΣΟ ΣΥΧΝΑ.
- ΑΝΑΛΟΓΑ ΜΕ ΤΙΣ ΕΞΩΤΕΡΙΚΕΣ ΣΥΝΘΗΚΕΣ, ΦΡΟΝΤΙΣΤΕ ΝΑ ΑΠΕΝΕΡΓΟΠΟΙΕΙΤΕ ΠΛΗΡΩΣ ΤΟΝ ΘΕΡΜΑΝΤΗΡΑ ΕΑΝ ΔΕΝ ΧΡΗΣΙΜΟΠΟΙΕΙΤΕ ΤΟ ΣΡΑ ΓΙΑ ΜΕΓΑΛΟ ΧΡΟΝΙΚΟ ΔΙΑΣΤΗΜΑ (ΟΠΟΥ ΤΟ ΣΡΑ ΠΑΡΕΧΕΙ ΑΥΤΗΝ ΤΗΝ ΕΠΙΛΟΓΗ, ΑΛΛΑ ΕΞΑΚΟΛΟΥΘΕΙ ΝΑ ΔΙΑΤΗΡΕΙ ΑΠΟΛΥΜΑΝΣΗ ΔΙΑΡΡΟΗΣ/ΤΙΜΕΣ pH).
- ΣΥΝΙΣΤΑΤΑΙ Η ΧΡΗΣΗ ΜΟΝΩΤΙΚΟΥ ΚΑΛΥΜΜΑΤΟΣ ΕΔΑΦΟΥΣ ΚΑΤΩ ΑΠΟ ΤΟ ΣΡΑ, ΩΣΤΕ ΝΑ ΕΛΑΧΙΣΤΟΠΟΙΗΘΕΙ Η ΑΠΩΛΕΙΑΣ ΘΕΡΜΟΤΗΤΑΣ ΑΠΟ ΤΟ ΚΑΤΩ ΜΕΡΟΣ ΤΟΥ ΣΡΑ.
- ΔΙΑΤΗΡΗΣΤΕ ΤΑ ΦΙΛΤΡΑ ΚΑΘΑΡΑ ΓΙΑ ΝΑ ΣΥΝΤΗΡΗΣΕΤΕ ΤΙΣ ΚΑΤΑΛΛΗΛΕΣ ΣΥΝΘΗΚΕΣ ΕΡΓΑΣΙΑΣ ΓΙΑ ΤΗΝ ΑΝΤΛΙΑ ΚΑΙ ΝΑ ΑΠΟΦΥΓΕΤΕ ΤΗΝ ΑΣΚΟΠΗ ΑΝΤΙΚΑΤΑΣΤΑΣΗ ΚΑΙ ΕΠΑΝΑΘΕΡΜΑΝΣΗ ΤΟΥ ΝΕΡΟΥ.
- ΤΟΠΟΘΕΤΗΣΤΕ ΤΟ ΣΡΑ ΜΑΚΡΙΑ ΑΠΟ ΤΟΝ ΧΩΡΟ ΑΝΑΠΑΥΣΗΣ ΩΣΤΕ ΝΑ ΕΛΑΧΙΣΤΟΠΟΙΗΣΕΤΕ ΤΙΣ ΗΧΗΤΙΚΕΣ ΟΧΛΗΣΕΙΣ.
- ΜΗΝ ΤΟΠΟΘΕΤΕΙΤΕ ΤΟ ΚΑΛΥΜΜΑ ΣΤΟ ΕΔΑΦΟΣ Ή ΣΕ ΟΠΟΙΟΔΗΠΟΤΕ ΑΛΛΗ ΒΡΩΜΙΚΗ ΕΠΙΦΑΝΕΙΑ ΟΤΑΝ ΔΕΝ ΕΙΝΑΙ ΠΑΝΩ ΣΤΟ ΣΡΑ.
- ΚΑΤΑ ΤΗ ΧΡΗΣΗ ΤΟΥ ΣΡΑ, ΤΟ ΚΑΛΥΜΜΑ ΠΡΕΠΕΙ ΝΑ ΤΟΠΟΘΕΤΕΙΤΑΙ ΣΕ ΚΑΘΑΡΟ, ΣΤΕΓΝΟ ΧΩΡΟ, ΔΙΑΦΟΡΕΤΙΚΑ ΜΠΟΡΕΙ ΝΑ ΜΑΖΕΥΕΙ ΒΡΩΜΙΑ ΚΑΙ ΒΑΚΤΗΡΙΑ. ΤΑ ΚΑΛΥΜΜΑΤΑ ΔΕΝ ΠΡΕΠΕΙ ΝΑ ΤΟΠΟΘΕΤΟΥΝΤΑΙ ΠΑΝΩ ΣΕ ΞΥΛΙΝΑ ΤΡΑΠΕΖΙΑ Ή ΞΥΛΙΝΑ ΔΑΠΕΔΑ ΛΟΓΩ ΤΟΥ ΚΙΝΔΥΝΟΥ ΛΕΥΚΑΝΣΗΣ ΤΟΥ ΞΥΛΟΥ. ΧΡΕΙΑΖΕΤΑΙ ΕΝΑΣ ΑΝΥΨΩΤΗΡΑΣ ΚΑΛΥΜΜΑΤΟΣ Ή ΜΙΑ ΠΑΡΟΜΟΙΑ ΣΥΣΚΕΥΗ, ΩΣΤΕ ΝΑ ΔΙΑΣΦΑΛΙΣΤΕΙ ΟΤΙ ΤΟ ΚΑΛΥΜΜΑ ΔΕΝ ΕΡΧΕΤΑΙ ΣΕ ΕΠΑΦΗ ΜΕ ΤΟ ΕΔΑΦΟΣ. ΣΥΝΙΣΤΑΤΑΙ ΑΝΕΠΙΦΥΛΑΚΤΑ ΑΝΥΨΩΤΙΚΟ ΚΑΛΥΜΜΑΤΟΣ ΓΙΑ ΣΡΑ ΣΕ ΧΩΡΟΥΣ ΕΝΟΙΚΙΑΣΗΣ.
- ΣΥΝΙΣΤΑΤΑΙ ΝΑ ΖΗΤΗΣΕΤΕ ΑΠΟ ΕΝΑΝ ΕΙΔΙΚΕΥΜΕΝΟ ΕΡΓΟΛΑΒΟ Ή ΕΝΑΝ ΔΟΜΙΚΟ ΜΗΧΑΝΙΚΟ ΝΑ ΕΠΑΛΗΘΕΥΣΕΙ ΕΑΝ ΤΟ ΥΛΙΚΟ ΥΠΟΣΤΗΡΙΞΗΣ ΕΙΝΑΙ ΑΡΚΕΤΑ ΑΝΘΕΚΤΙΚΟ ΩΣΤΕ ΝΑ ΣΤΗΡΙΞΕΙ ΤΟ ΜΕΓΙΣΤΟ ΦΟΡΤΙΟ ΣΧΕΔΙΑΣΜΟΥ ΤΟΥ ΣΡΑ, ΤΟΥ ΝΕΡΟΥ ΤΟΥ ΣΡΑ ΚΑΙ ΤΩΝ ΛΟΥΟΜΕΝΩΝ.

ΔΙΑΒΑΣΤΕ ΤΙΣ ΠΛΗΡΟΦΟΡΙΕΣ ΣΧΤΙΚΑ ΜΕ ΤΟ ΒΑΡΟΣ ΠΛΗΡΩΣΗΣ ΣΤΗ ΣΥΣΚΕΥΑΣΙΑ.

### **ΠΡΟΕΙΔΟΠΟΙΗΣΕΙΣ – ΜΟΝΟ ΓΙΑ SPA ΜΕ WI-FI**

- ΣΥΧΝΟΤΗΤΑ ΛΕΙΤΟΥΡΓΙΑΣ ΤΟΥ ΠΟΜΠΟΥ: 2412~2472MHz
- ΜΕΓΙΣΤΗ ΙΣΧΥΣ ΕΞΟΔΟΥ ΤΟΥ ΠΟΜΠΟΥ:19dBm

### **ΠΡΟΕΙΔΟΠΟΙΗΣΕΙΣ - PRCO**

- ΠΡΙΝ ΤΗ ΣΥΝΔΕΣΗ ΤΟΥ ΡΕΥΜΑΤΟΛΗΠΤΗ (ΦΙΣ) ΣΤΗΝ ΠΑΡΟΧΗ ΡΕΥΜΑΤΟΣ (ΠΡΙΖΑ), ΒΕΒΑΙΩΘΕΙΤΕ ΟΤΙ ΤΟ ΟΝΟΜΑΣΤΙΚΟ ΡΕΥΜΑ ΤΗΣ ΠΑΡΟΧΗΣ ΕΙΝΑΙ ΚΑΤΑΛΛΗΛΟ ΓΙΑ ΤΗΝ ΑΝΤΛΙΑ.
- Η ΧΡΗΣΗ ΕΝΟΣ ΚΑΛΩΔΙΟΥ ΕΠΕΚΤΑΣΗΣ Ή ΕΝΟΣ ΠΡΟΣΑΡΜΟΓΕΑ ΠΟΛΛΑΠΛΩΝ ΒΥΣΜΑΤΩΝ ΜΕ ΤΟΝ ΘΕΡΜΑΝΤΗΡΑ ΤΟΥ SPA, ΕΝΔΕΧΕΤΑΙ ΝΑ ΠΡΟΚΑΛΕΣΕΙ ΥΠΕΡΘΕΡΜΑΝΣΗ ΤΟΥ ΒΥΣΜΑΤΟΣ, ΠΡΟΚΑΛΩΝΤΑΣ ΖΗΜΙΑ ΣΤΟΝ ΕΞΟΠΛΙΣΜΟ ΚΑΙ ΣΤΑ ΓΥΡΩ ΑΝΤΙΚΕΙΜΕΝΑ. ΤΟ SPA ΕΙΝΑΙ ΜΙΑ ΗΛΕΚΤΡΙΚΗ ΣΥΣΚΕΥΗ ΚΛΑΣΗΣ Ι ΚΑΙ ΠΡΕΠΕΙ ΝΑ ΣΥΝΔΕΘΕΙ ΑΠΕΥΘΕΙΑΣ ΣΕ ΜΙΑ ΓΕΙΩΜΕΝΗ ΠΡΙΖΑ. ΣΥΝΙΣΤΑΤΑΙ ΝΑ ΧΡΗΣΙΜΟΠΟΙΕΙΤΕ ΜΟΝΟ ΜΙΑ ΠΡΙΖΑ ΠΟΥ ΝΑ ΕΙΝΑΙ ΑΝΘΕΚΤΙΚΗ ΣΤΗΝ ΥΓΡΑΣΙΑ ΚΑΙ ΝΑ ΜΠΟΡΕΙ ΝΑ ΦΟΡΤΙΖΕΙ ΜΕ ΜΕΓΑΛΗ ΙΣΧΥ. ΝΑ ΕΛΕΓΧΕΤΕ ΤΑΚΤΙΚΑ ΤΟ ΒΥΣΜΑ (ΦΙΣ) ΚΑΙ ΤΗΝ ΠΡΙΖΑ ΓΙΑ ΕΝΔΕΙΞΕΙΣ ΤΥΧΟΝ ΖΗΜΙΩΝ, ΠΡΙΝ ΧΡΗΣΙΜΟΠΟΙΗΣΕΤΕ ΤΟ SPA - ΝΑ ΜΗΝ ΧΡΗΣΙΜΟΠΟΙΕΙΤΕ ΤΟ SPA ΕΑΝ ΤΟ ΒΥΣΜΑ (ΦΙΣ) Ή Η ΠΡΙΖΑ ΕΧΟΥΝ ΥΠΟΣΤΕΙ ΖΗΜΙΑ. ΕΑΝ ΔΕΝ ΕΙΣΤΕ ΣΙΓΟΥΡΟΙ ΓΙΑ ΤΗΝ ΠΟΙΟΤΗΤΑ ΤΗΣ ΗΛΕΚΤΡΙΚΗΣ ΤΡΟΦΟΔΟΣΙΑΣ, ΣΥΜΒΟΥΛΕΥΤΕΙΤΕ ΕΝΑΝ ΕΞΕΙΔΙΚΕΥΜΕΝΟ ΗΛΕΚΤΡΟΛΟ ΠΡΙΝ ΑΠΟ ΤΗ ΧΡΗΣΗ.
- Ο ΡΕΥΜΑΤΟΛΗΠΤΗΣ PRCO ΠΡΕΠΕΙ ΝΑ ΔΟΚΙΜΑΖΕΤΑΙ ΠΡΙΝ ΑΠΟ ΚΑΘΕ ΧΡΗΣΗ ΓΙΑ ΤΗΝ ΑΠΟΦΥΓΗ ΤΟΥ ΚΙΝΔΥΝΟΥ ΗΛΕΚΤΡΟΠΛΗΞΙΑΣ.
- ΜΗ ΧΡΗΣΙΜΟΠΟΙΗΣΕΤΕ ΤΗΝ ΑΝΤΛΙΑ ΕΑΝ ΑΠΟΤΥΧΕΙ ΑΥΤΗ Η ΔΟΚΙΜΗ. ΓΙΑ ΒΟΗΘΕΙΑ, ΕΠΙΣΚΕΦΘΕΙΤΕ ΤΟ ΤΜΗΜΑ ΥΠΟΣΤΗΡΙΞΗΣ ΣΤΗΝ ΙΣΤΟΣΕΛΙΔΑ ΜΑΣ, [www.bestwaycorp.com](http://www.bestwaycorp.com).

### **ΦΥΛΑΞΤΕ ΑΥΤΕΣ ΤΙΣ ΟΔΗΓΙΕΣ**

### **ΑΠΟΡΡΙΨΗ**



ΤΑ ΗΛΕΚΤΡΙΚΑ ΠΡΟΪΟΝΤΑ ΔΕΝ ΠΡΕΠΕΙ ΝΑ ΑΠΟΡΡΙΠΤΟΝΤΑΙ ΜΑΖΙ ΜΕ ΤΑ ΟΙΚΙΑΚΑ ΑΠΟΡΡΙΜΑΤΑ. ΠΑΡΑΚΑΛΟΥΜΕ ΑΝΑΚΥΚΛΩΣΤΕ ΟΠΟΥ ΥΠΑΡΧΟΥΝ ΟΙ ΣΧΕΤΙΚΕΣ ΕΓΚΑΤΑΣΤΑΣΕΙΣ. ΕΠΙΚΟΙΝΩΝΗΣΤΕ ΜΕ ΤΙΣ ΑΡΜΟΔΙΕΣ ΤΟΠΙΚΕΣ ΑΡΧΕΣ Ή ΤΟΝ ΠΩΛΗΤΗ ΣΑΣ ΓΙΑ ΟΔΗΓΙΕΣ ΚΑΙ ΣΥΜΒΟΥΛΕΣ ΑΝΑΚΥΚΛΩΣΗΣ.

## ΛΙΣΤΑ ΕΛΕΓΧΟΥ

ΓΙΑ ΝΑ ΕΛΕΓΞΕΤΕ ΤΑ ΕΞΑΡΤΗΜΑΤΑ ΠΟΥ ΕΙΝΑΙ ΤΥΠΩΜΕΝΑ ΣΤΗ ΣΥΣΚΕΥΑΣΙΑ, ΒΕΒΑΙΩΘΕΙΤΕ ΟΤΙ ΤΑ ΕΞΑΡΤΗΜΑΤΑ ΤΟΥ ΕΞΟΠΛΙΣΜΟΥ ΑΝΤΙΠΡΟΣΩΠΕΥΟΥΝ ΤΑ ΜΟΝΤΕΛΑ ΠΟΥ ΕΙΧΑΤΕ ΤΗΝ ΠΡΟΘΕΣΗ ΝΑ ΑΓΟΡΑΣΕΤΕ. ΣΕ ΠΕΡΙΠΤΩΣΗ ΠΟΥ ΥΠΑΡΧΟΥΝ ΕΞΑΡΤΗΜΑΤΑ ΠΟΥ ΕΧΟΥΝ ΥΠΟΣΤΕΙ ΖΗΜΙΑ Ή ΛΕΙΠΟΥΝ ΚΑΤΑ ΤΗ ΣΤΙΓΜΗ ΤΗΣ ΑΓΟΡΑΣ, ΕΠΙΣΚΕΦΤΕΙΤΕ ΤΗΝ ΙΣΤΟΣΕΛΙΔΑ ΜΑΣ [bestwaycorp.com/support](http://bestwaycorp.com/support).

## ΕΠΙΛΕΞΤΕ ΤΗ ΣΩΣΤΗ ΤΟΠΟΘΕΣΙΑ

ΕΣΩΤΕΡΙΚΟΙ ΚΑΙ ΕΞΩΤΕΡΙΚΟΙ ΧΩΡΟΙ & ΥΠΕΡΓΕΙΩΣ & ΜΕ ΦΟΡΗΤΕΣ ΚΑΛΩΔΙΩΣΕΙΣ & ΦΟΡΗΤΟ SPA.

### ΜΟΝΟ ΓΙΑ SPA ΜΕ WI-FI:

ΓΙΑ ΝΑ ΕΠΙΛΕΞΕΤΕ ΤΗ ΣΩΣΤΗ ΤΟΠΟΘΕΣΙΑ ΓΙΑ ΤΟ SPA ΠΟΥ ΔΙΑΘΕΤΕΙ WI-FI, ΔΙΑΒΑΣΤΕ ΤΟ ΦΥΛΛΑΔΙΟ ΟΔΗΓΙΩΝ ΤΟΥ SPA WI-FI ΠΟΥ ΠΕΡΙΛΑΜΒΑΝΕΤΑΙ ΣΤΗ ΣΥΣΚΕΥΑΣΙΑ ΚΑΙ ΤΙΣ ΠΑΡΑΚΑΤΩ ΟΔΗΓΙΕΣ.

### ΓΙΑ ΟΛΑ ΤΑ SPA:

Η ΕΠΙΦΑΝΕΙΑ ΠΟΥ ΘΑ ΕΠΙΛΕΧΘΕΙ ΓΙΑ ΤΗΝ ΕΓΚΑΤΑΣΤΑΣΗ ΤΗΣ ΠΙΣΙΝΑΣ ΠΡΕΠΕΙ ΝΑ ΕΧΕΙ ΤΑ ΑΚΟΛΟΥΘΑ ΤΕΧΝΙΚΑ ΧΑΡΑΚΤΗΡΙΣΤΙΚΑ.

- ΛΟΓΩ ΤΟΥ ΣΥΝΔΥΑΣΜΕΝΟΥ ΒΑΡΟΥΣ ΤΟΥ ΝΕΡΟΥ ΕΝΤΟΣ ΤΟΥ SPA ΚΑΙ ΤΩΝ ΧΡΗΣΤΩΝ ΤΟΥ SPA, ΕΙΝΑΙ ΕΞΑΙΡΕΤΙΚΑ ΣΗΜΑΝΤΙΚΟ Η ΕΠΙΦΑΝΕΙΑ ΠΟΥ ΘΑ ΕΠΙΛΕΧΘΕΙ ΓΙΑ ΤΗΝ ΕΓΚΑΤΑΣΤΑΣΗ ΤΟΥ SPA ΝΑ ΜΠΟΡΕΙ ΝΑ ΥΠΟΣΤΗΡΙΞΕΙ ΟΜΟΙΟΜΟΡΦΑ ΤΟ ΣΥΝΟΛΙΚΟ ΒΑΡΟΣ ΓΙΑ ΟΛΗ ΤΗΝ ΩΡΑ ΠΟΥ ΤΟ SPA ΘΑ ΕΙΝΑΙ ΕΓΚΑΤΕΣΤΗΜΕΝΟ.
- ΠΡΕΠΕΙ ΝΑ ΠΑΡΑΣΧΕΘΕΙ ΕΝΑ ΚΑΤΑΛΛΗΛΟ ΣΥΣΤΗΜΑ ΑΠΟΣΤΡΑΓΓΙΣΗΣ ΓΙΑ ΤΟ ΧΕΙΡΙΣΜΟ ΤΟΥ ΝΕΡΟΥ ΥΠΕΡΧΕΙΛΙΣΗΣ ΤΟΣΟ ΓΙΑ ΕΣΩΤΕΡΙΚΕΣ ΟΣΟ ΚΑΙ ΕΞΩΤΕΡΙΚΕΣ ΕΓΚΑΤΑΣΤΑΣΕΙΣ. ΚΑΤΑ ΤΗΝ ΠΛΗΡΩΣΗ, ΑΠΟΣΤΡΑΓΓΙΣΗ Ή ΚΑΤΑ ΤΗ ΧΡΗΣΗ, ΤΟ ΝΕΡΟ ΜΠΟΡΕΙ ΝΑ ΡΕΕΙ ΕΞΩ ΑΠΟ ΤΟ SPA.
- Η ΕΠΙΦΑΝΕΙΑ ΠΡΕΠΕΙ ΝΑ ΕΙΝΑΙ ΕΠΙΠΕΔΗ ΚΑΙ ΛΕΙΑ. ΕΑΝ Η ΕΠΙΦΑΝΕΙΑ ΕΙΝΑΙ ΚΕΚΛΙΜΕΝΗ Ή ΑΝΩΜΑΛΗ, ΜΠΟΡΕΙ ΝΑ ΔΗΜΙΟΥΡΓΗΣΕΙ ΜΙΑ ΜΗ ΙΣΟΡΡΟΠΗΜΕΝΗ ΦΟΡΤΩΣΗ ΣΤΗ ΔΟΜΗ ΤΟΥ SPA. ΑΥΤΟ ΕΝΔΕΧΕΤΑΙ ΝΑ ΠΡΟΚΑΛΕΣΕΙ ΒΛΑΒΗ ΣΤΟ ΣΗΜΕΙΟ ΣΥΓΚΟΛΛΗΣΗΣ.
- Η ΕΠΙΛΕΓΜΕΝΗ ΤΟΠΟΘΕΣΙΑ ΠΡΕΠΕΙ ΝΑ ΕΙΝΑΙ ΚΑΘΑΡΗ ΑΠΟ ΟΠΟΙΟΔΗΠΟΤΕ ΕΙΔΟΣ ΑΝΤΙΚΕΙΜΕΝΟΥ. ΛΟΓΩ ΤΟΥ ΒΑΡΟΥΣ ΤΟΥ ΝΕΡΟΥ, ΤΟ ΟΠΟΙΟΔΗΠΟΤΕ ΑΝΤΙΚΕΙΜΕΝΟ ΚΑΤΩ ΑΠΟ ΤΟ SPA ΜΠΟΡΕΙ ΝΑ ΠΡΟΚΑΛΕΣΕΙ ΖΗΜΙΑ Ή ΔΙΑΤΡΗΣΗ ΣΤΟ ΚΑΤΩ ΜΕΡΟΣ ΤΟΥ SPA.
- Η ΕΠΙΛΕΓΜΕΝΗ ΤΟΠΟΘΕΣΙΑ ΔΕΝ ΠΡΕΠΕΙ ΝΑ ΕΧΕΙ ΕΝΑΕΡΙΕΣ ΓΡΑΜΜΕΣ ΗΛΕΚΤΡΙΚΟΥ ΔΙΚΤΥΟΥ Ή ΔΕΝΤΡΑ. ΒΕΒΑΙΩΘΕΙΤΕ ΟΤΙ Η ΤΟΠΟΘΕΣΙΑ ΔΕΝ ΠΕΡΙΛΑΜΒΑΝΕΙ ΥΠΟΓΕΙΕΣ ΣΩΛΗΝΩΣΕΙΣ, ΑΓΩΓΟΥΣ Ή ΚΑΛΩΔΙΑ ΟΠΟΙΟΥΔΗΠΟΤΕ ΕΙΔΟΥΣ.
- Η ΕΠΙΛΕΓΜΕΝΗ ΤΟΠΟΘΕΣΙΑ ΠΡΕΠΕΙ ΝΑ ΑΠΕΧΕΙ ΠΟΛΥ ΑΠΟ ΤΗΝ ΕΙΣΟΔΟ ΤΟΥ ΣΠΙΤΙΟΥ. ΜΗΝ ΤΟΠΟΘΕΤΕΙΤΕ ΕΠΙΠΛΑ Ή ΑΛΛΟΝ ΕΞΟΠΛΙΣΜΟ ΓΥΡΩ

ΑΠΟ ΤΟ SPA. ΤΟ ΝΕΡΟ ΠΟΥ ΒΓΑΙΝΕΙ ΑΠΟ ΤΟ SPA ΚΑΤΑ ΤΗ ΧΡΗΣΗ Ή ΛΟΓΩ ΕΛΑΤΤΩΜΑΤΙΚΟΥ ΠΡΟΪΟΝΤΟΣ ΜΠΟΡΕΙ ΝΑ ΚΑΤΑΣΤΡΕΨΕΙ ΤΑ ΕΠΙΠΛΑ ΜΕΣΑ ΣΤΟ ΣΠΙΤΙ Ή ΓΥΡΩ ΑΠΟ ΤΗΝ ΠΙΣΙΝΑ.

- ΜΗΝ ΕΓΚΑΘΙΣΤΑΤΕ ΤΟ SPA ΣΕ ΧΑΛΙ Ή ΑΛΛΑ ΥΛΙΚΑ ΔΑΠΕΔΟΥ (Π.Χ. ΑΚΑΤΕΡΓΑΣΤΟ ΦΕΛΛΟ, ΞΥΛΟ Ή ΑΛΛΑ ΠΟΡΩΔΗ ΥΛΙΚΑ) ΠΟΥ ΕΥΝΟΟΥΝ Ή ΦΙΛΟΞΕΝΟΥΝ ΥΓΡΑΣΙΑ ΚΑΙ ΒΑΚΤΗΡΙΑ Ή ΠΟΥ ΘΑ ΜΠΟΡΟΥΣΑΝ ΝΑ ΕΠΗΡΕΑΣΤΟΥΝ ΑΠΟ ΧΗΜΙΚΑ ΕΠΕΞΕΡΓΑΣΙΑΣ ΝΕΡΟΥ ΠΟΥ ΧΡΗΣΙΜΟΠΟΙΟΥΝΤΑΙ ΣΤΟ SPA.
- ΣΥΜΒΟΥΛΕΥΘΕΙΤΕ ΤΙΣ ΤΟΠΙΚΕΣ ΑΡΜΟΔΙΕΣ ΑΡΧΕΣ ΓΙΑ ΤΙΣ ΣΧΕΤΙΚΕΣ ΑΠΑΙΤΗΣΕΙΣ ΚΑΙ ΚΑΝΟΝΙΣΜΟΥΣ ΕΓΚΑΤΑΣΤΑΣΗΣ.

**ΠΡΟΤΕΙΝΟΜΕΝΕΣ ΕΠΙΦΑΝΕΙΕΣ ΕΓΚΑΤΑΣΤΑΣΗΣ:** ΓΡΑΣΙΔΙ, ΕΔΑΦΟΣ, ΣΚΥΡΟΔΕΜΑ ΚΑΙ ΟΛΕΣ ΤΙΣ ΑΛΛΕΣ ΕΠΙΦΑΝΕΙΕΣ ΠΟΥ ΤΗΡΟΥΝ ΤΙΣ ΠΑΡΑΠΑΝΩ ΣΥΝΘΗΚΕΣ ΕΓΚΑΤΑΣΤΑΣΗΣ.

**ΜΗ ΠΡΟΤΕΙΝΟΜΕΝΕΣ ΕΠΙΦΑΝΕΙΕΣ:** ΕΠΙΦΑΝΕΙΕΣ ΜΕ ΛΑΣΠΗ, ΑΜΜΟ, ΧΑΛΙΚΙ, ΧΑΛΑΡΟ ΠΑΤΩΜΑ, ΜΠΑΛΚΟΝΙ, ΕΠΙΦΑΝΕΙΑ ΜΕ ΜΑΛΑΚΟ/ΧΑΛΑΡΟ ΧΩΜΑ Ή ΟΠΟΙΑΔΗΠΟΤΕ ΑΛΛΗ ΕΠΙΦΑΝΕΙΑ ΔΕΝ ΠΛΗΡΟΙ ΤΙΣ ΠΑΡΑΠΑΝΩ ΣΥΝΘΗΚΕΣ ΕΓΚΑΤΑΣΤΑΣΗΣ.

**ΕΓΚΑΤΑΣΤΑΣΗ ΣΕ ΕΣΩΤΕΡΙΚΟ ΧΩΡΟ:**

**ΝΑ ΕΧΕΤΕ ΥΠΟΨΗ ΣΑΣ ΤΙΣ ΕΙΔΙΚΕΣ ΑΠΑΙΤΗΣΕΙΣ ΕΑΝ ΕΓΚΑΤΑΣΤΗΣΕΤΕ ΤΟ SPA ΣΕ ΕΣΩΤΕΡΙΚΟ ΧΩΡΟ.**

- Η ΥΓΡΑΣΙΑ ΕΙΝΑΙ ΜΙΑ ΦΥΣΙΚΗ ΠΑΡΕΝΕΡΓΕΙΑ ΜΕ ΤΗΝ ΕΓΚΑΤΑΣΤΑΣΗ ΤΟΥ LAY-Z-SPA. ΠΡΟΣΔΙΟΡΙΣΤΕ ΤΙΣ ΕΠΙΠΤΩΣΕΙΣ ΤΗΣ ΥΓΡΑΣΙΑΣ ΤΟΥ ΑΕΡΑ ΣΕ ΕΚΤΕΘΕΙΜΕΝΟ ΞΥΛΟ, ΧΑΡΤΙ, ΚΛΠ ΣΤΗΝ ΠΡΟΤΕΙΝΟΜΕΝΗ ΤΟΠΟΘΕΣΙΑ. ΓΙΑ ΝΑ ΕΛΑΧΙΣΤΟΠΟΙΟΥΝ ΑΥΤΕΣ ΟΙ ΕΠΙΠΤΩΣΕΙΣ ΣΥΝΙΣΤΑΤΑΙ ΙΔΙΑΙΤΕΡΩΣ ΝΑ ΠΑΡΕΧΕΤΑΙ ΑΦΘΟΝΟΣ ΕΞΑΕΡΙΣΜΟΣ ΣΤΟΝ ΕΠΙΛΕΓΜΕΝΟ ΧΩΡΟ. ΣΥΜΒΟΥΛΕΥΤΕΙΤΕ ΕΝΑΝ ΕΙΔΙΚΟ ΓΙΑ ΝΑ ΚΑΘΟΡΙΣΕΙ ΕΑΝ ΧΡΕΙΑΖΕΤΑΙ ΠΕΡΙΣΣΟΤΕΡΟΣ ΑΕΡΙΣΜΟΣ.
- ΔΙΑΤΗΡΕΙΤΕ ΤΗΝ ΚΑΤΑΛΛΗΛΗ ΕΠΕΞΕΡΓΑΣΙΑ ΑΕΡΑ ΣΤΟΝ ΕΣΩΤΕΡΙΚΟ ΧΩΡΟ (ΑΕΡΙΣΜΟΣ ΚΑΙ ΑΦΥΓΡΑΝΣΗ) ΤΑΚΤΙΚΑ ΩΣΤΕ ΝΑ ΔΙΑΤΗΡΕΙΤΕ ΤΗΝ ΑΣΦΑΛΕΙΑ ΚΑΙ ΤΗΝ ΑΝΕΣΗ ΤΩΝ ΛΟΥΟΜΕΝΩΝ.
- ΑΔΕΙΑΣΤΕ ΤΟ SPA ΠΡΙΝ ΤΟ ΑΦΑΙΡΕΣΕΤΕ ΑΠΟ ΤΟΝ ΕΣΩΤΕΡΙΚΟ ΧΩΡΟ Ή ΤΟ ΚΤΙΡΙΟ.

**ΕΓΚΑΤΑΣΤΑΣΗ ΣΕ ΕΞΩΤΕΡΙΚΟ ΧΩΡΟ:**

- Η ΕΠΙΛΕΓΜΕΝΗ ΤΟΠΟΘΕΣΙΑ ΠΡΕΠΕΙ ΝΑ ΕΙΝΑΙ ΚΑΘΑΡΗ ΑΠΟ ΕΠΙΘΕΤΙΚΑ ΦΥΤΑ ΚΑΙ ΕΙΔΗ ΖΙΖΑΝΙΩΝ. ΑΥΤΟΙ ΟΙ ΤΥΠΟΙ ΙΣΧΥΡΗΣ (ΕΠΙΘΕΤΙΚΗΣ) ΒΛΑΣΤΗΣΗΣ ΕΝΔΕΧΟΜΕΝΩΣ ΝΑ ΜΠΟΡΟΥΝ ΝΑ ΑΝΑΠΤΥΧΘΟΥΝ ΜΕΣΩ ΤΗΣ ΕΠΕΝΔΥΣΗΣ ΚΑΙ ΝΑ ΔΗΜΙΟΥΡΓΗΣΟΥΝ ΔΙΑΡΡΟΗ ΝΕΡΟΥ Ή ΑΕΡΑ. ΤΟ ΓΡΑΣΙΔΙ Ή ΑΛΛΟΥ ΤΥΠΟΥ ΒΛΑΣΤΗΣΗ ΜΠΟΡΕΙ ΝΑ ΠΡΟΚΑΛΕΣΕΙ ΟΣΜΕΣ Ή ΝΑ ΔΗΜΙΟΥΡΓΗΣΕΙ ΛΑΣΠΗ Η ΟΠΟΙΑ ΠΡΕΠΕΙ ΝΑ ΕΞΑΛΕΙΦΘΕΙ ΑΠΟ ΤΗ ΘΕΣΗ ΕΓΚΑΤΑΣΤΑΣΗΣ.
- ΜΗΝ ΑΦΗΝΕΤΕ ΤΗΝ ΕΠΙΦΑΝΕΙΑ ΤΟΥ SPA ΕΚΤΕΘΕΙΜΕΝΗ ΣΕ ΑΜΕΣΟ ΗΛΙΑΚΟ ΦΩΣ ΓΙΑ ΜΕΓΑΛΑ ΧΡΟΝΙΚΑ ΔΙΑΣΤΗΜΑΤΑ. ΣΥΝΙΣΤΑΤΑΙ Η ΠΡΟΣΤΑΣΙΑ ΤΟΥ SPA ΑΠΟ ΤΗΝ ΑΜΕΣΗ ΕΚΘΕΣΗ ΣΤΟ ΗΛΙΑΚΟ ΦΩΣ ΜΕ ΕΝΑ ΚΑΛΥΜΜΑ ΟΤΑΝ ΔΕΝ ΧΡΗΣΙΜΟΠΟΙΕΙΤΑΙ.

ΑΚΟΛΟΥΘΗΣΤΕ ΤΙΣ ΠΑΡΑΠΑΝΩ ΣΗΜΑΝΤΙΚΕΣ ΟΔΗΓΙΕΣ ΩΣΤΕ ΝΑ ΕΠΙΛΕΞΕΤΕ ΤΗ ΣΩΣΤΗ ΕΠΙΦΑΝΕΙΑ ΚΑΙ ΤΟΠΟΘΕΣΙΑ ΓΙΑ ΝΑ ΕΓΚΑΤΑΣΤΗΣΕΤΕ ΤΟ SPA ΣΑΣ. ΚΑΤΕΣΤΡΑΜΕΝΑ ΤΜΗΜΑΤΑ ΤΟΥ SPA, ΛΟΓΩ ΤΟΥ ΓΕΓΟΝΟΤΟΣ ΟΤΙ Η ΕΠΙΦΑΝΕΙΑ ΚΑΙ Η ΤΟΠΟΘΕΣΙΑ ΤΗΣ ΕΓΚΑΤΑΣΤΑΣΗΣ ΔΕΝ ΤΑΙΡΙΑΖΟΥΝ ΜΕ ΤΙΣ ΟΔΗΓΙΕΣ, ΔΕΝ ΘΑ ΘΕΩΡΗΘΟΥΝ ΚΑΤΑΣΚΕΥΑΣΤΙΚΑ ΕΛΑΤΤΩΜΑΤΑ ΚΑΙ ΔΕΝ ΘΑ ΥΠΟΚΕΙΝΤΑΙ ΣΤΗΝ ΕΓΓΥΗΣΗ ΟΥΤΕ ΘΑ ΑΝΑΓΝΩΡΙΣΟΥΝ ΤΥΧΟΝ ΑΞΙΩΣΕΙΣ ΣΕΡΒΙΣ. ΕΙΝΑΙ ΕΥΘΥΝΗ ΤΟΥ ΙΔΙΟΚΤΗΤΗ ΝΑ ΔΙΑΣΦΑΛΙΣΕΙ ΟΤΙ Η ΤΟΠΟΘΕΣΙΑ ΠΛΗΡΟΙ ΤΙΣ ΑΠΑΙΤΗΣΕΙΣ ΑΝΑ ΠΑΣΑ ΣΤΙΓΜΗ.

- ΣΥΜΒΟΥΛΕΥΤΕΙΤΕ ΤΟΥΣ ΤΟΠΙΚΟΥΣ ΕΠΑΓΓΕΛΜΑΤΙΕΣ ΜΗΧΑΝΙΚΟΥΣ ΕΓΚΑΤΑΣΤΑΣΗΣ ΓΙΑ ΤΙΣ ΠΕΡΙΒΑΛΛΟΝΤΙΚΕΣ ΣΥΝΘΗΚΕΣ, ΟΠΩΣ ΥΠΟΓΕΙΑ ΥΔΑΤΑ ΚΑΙ ΚΙΝΔΥΝΟ ΠΑΓΕΤΟΥ.
- ΣΥΝΙΣΤΑΤΑΙ Η ΠΡΟΣΤΑΣΙΑ ΤΟΥ SPA ΑΠΟ ΤΗΝ ΑΜΕΣΗ ΕΚΘΕΣΗ ΣΤΟ ΗΛΙΑΚΟ ΦΩΣ ΜΕ ΕΝΑ ΚΑΛΥΜΜΑ ΟΤΑΝ ΔΕΝ ΧΡΗΣΙΜΟΠΟΙΕΙΤΑΙ.

### **ΑΚΡΟΔΕΚΤΗΣ ΙΣΟΔΥΝΑΜΙΚΗΣ ΣΥΝΔΕΣΗΣ ΘΕΡΜΑΝΤΗΡΑ SPA**

- ΣΥΝΙΣΤΑΤΑΙ ΝΑ ΑΠΕΥΘΥΝΘΕΙΤΕ ΣΕ ΕΝΑΝ ΠΙΣΤΟΠΟΙΗΜΕΝΟ ΗΛΕΚΤΡΟΛΟΓΟ ΓΙΑ ΝΑ ΣΥΝΔΕΣΕΙ ΤΗΝ ΑΝΤΛΙΑ SPA ΣΕ ΕΝΑΝ ΑΚΡΟΔΕΚΤΗ ΙΣΟΔΥΝΑΜΙΚΗΣ ΣΥΝΔΕΣΗΣ ΧΡΗΣΙΜΟΠΟΙΩΝΤΑΣ ΕΝΑ ΣΥΜΠΑΓΗ ΧΑΛΚΙΝΟ ΑΓΩΓΟ ΤΟΥΛΑΧΙΣΤΟΝ 2,5mm<sup>2</sup>.

### **ΕΠΑΝΑΦΟΡΑ ΘΕΡΜΑΝΣΗΣ**

- ΟΤΑΝ ΧΡΗΣΙΜΟΠΟΙΕΙΤΕ ΤΟ LAY-Z-SPA ΓΙΑ ΠΡΩΤΗ ΦΟΡΑ, Ή ΜΕΤΑ ΑΠΟ ΜΑΚΡΑ ΠΕΡΙΟΔΟ ΑΔΡΑΝΕΙΑΣ, ΒΕΒΑΙΩΘΕΙΤΕ ΟΤΙ ΠΑΤΑΤΕ ΤΟ ΠΛΗΚΤΡΟ ΕΠΑΝΑΦΟΡΑΣ ΣΤΗΝ ΑΝΤΛΙΑ ΧΡΗΣΙΜΟΠΟΙΩΝΤΑΣ ΕΝΑ ΜΙΚΡΟ ΚΑΙ ΛΕΠΤΟ ΑΝΤΙΚΕΙΜΕΝΟ.
- ΕΑΝ Η ΘΕΡΜΟΚΡΑΣΙΑ ΣΤΟΝ ΠΙΝΑΚΑ ΕΛΕΓΧΟΥ (Ή Η ΘΕΡΜΟΚΡΑΣΙΑ ΤΟΥ ΝΕΡΟΥ) ΔΕΝ ΕΧΕΙ ΑΛΛΑΞΕΙ 4-5 ΩΡΕΣ ΜΕΤΑ ΤΗΝ ΕΝΕΡΓΟΠΟΙΗΣΗ ΤΟΥ ΣΥΣΤΗΜΑΤΟΣ ΘΕΡΜΑΝΣΗΣ, ΧΡΗΣΙΜΟΠΟΙΗΣΤΕ ΕΝΑ ΛΕΠΤΟ ΑΝΤΙΚΕΙΜΕΝΟ ΓΙΑ ΝΑ ΠΙΕΣΕΤΕ ΤΟ ΠΛΗΚΤΡΟ ΕΠΑΝΑΦΟΡΑΣ ΚΑΙ ΕΠΑΝΕΚΚΙΝΗΣΤΕ ΤΟ ΣΥΣΤΗΜΑ ΘΕΡΜΑΝΣΗΣ.
- ΕΑΝ ΤΟ LAY-Z-SPA ΒΡΙΣΚΕΤΑΙ ΚΑΤΩ ΑΠΟ ΑΜΕΣΟ ΗΛΙΑΚΟ ΦΩΣ ΚΑΙ Η ΕΞΩΤΕΡΙΚΗ ΘΕΡΜΟΚΡΑΣΙΑ ΕΙΝΑΙ ΠΑΝΩ ΑΠΟ 35°C, ΥΠΑΡΧΕΙ ΚΙΝΔΥΝΟΣ ΝΑ ΜΗ ΛΕΙΤΟΥΡΓΗΣΕΙ ΤΟ ΣΥΣΤΗΜΑ ΘΕΡΜΑΝΣΗΣ ΚΑΙ ΣΤΗΝ ΟΘΟΝΗ ΘΑ ΕΜΦΑΝΙΣΤΕΙ Ο ΚΩΔΙΚΟΣ ΣΥΝΑΓΕΡΜΟΥ E08. ΥΠΟ ΑΥΤΕΣ ΤΙΣ ΣΥΝΘΗΚΕΣ, ΠΑΡΑΚΑΛΟΥΜΕ ΝΑ ΠΕΡΙΜΕΝΕΤΕ ΜΕΧΡΙ ΝΑ ΥΠΑΡΞΕΙ ΜΙΑ ΔΡΟΣΕΡΟΤΕΡΗ ΩΡΑ ΤΗΣ ΗΜΕΡΑΣ ΠΡΙΝ ΠΙΕΣΕΤΕ ΤΟ «ΠΛΗΚΤΡΟ ΕΠΑΝΑΦΟΡΑΣ» ΜΕ ΕΝΑ ΛΕΠΤΟ ΑΝΤΙΚΕΙΜΕΝΟ ΚΑΙ ΕΠΑΝΕΚΚΙΝΗΣΤΕ ΤΟ ΣΥΣΤΗΜΑ ΘΕΡΜΑΝΣΗΣ. ΕΑΝ ΤΟ SPA ΠΑΡΑΜΕΙΝΕΙ ΣΤΗΝ ΙΔΙΑ ΘΕΣΗ, ΕΝΔΕΧΕΤΑΙ ΝΑ ΕΜΦΑΝΙΣΤΕΙ ΞΑΝΑ Ο ΣΥΝΑΓΕΡΜΟΣ E08. ΣΕ ΑΥΤΗ ΤΗΝ ΠΕΡΙΠΤΩΣΗ ΑΚΟΛΟΥΘΗΣΤΕ ΤΙΣ ΙΔΙΕΣ ΔΙΑΔΙΚΑΣΙΕΣ.

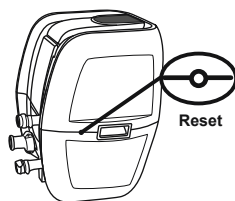

# ΕΓΚΑΤΑΣΤΑΣΗ

ΓΙΑ ΤΙΣ ΟΔΗΓΙΕΣ ΕΓΚΑΤΑΣΤΑΣΗΣ, ΑΚΟΛΟΥΘΗΣΤΕ ΤΑ ΣΧΕΔΙΑ ΠΟΥ ΕΙΝΑΙ ΤΥΠΩΜΕΝΑ ΣΤΗ ΣΥΣΚΕΥΑΣΙΑ. ΤΑ ΣΧΕΔΙΑ ΕΙΝΑΙ ΜΟΝΟ ΓΙΑ ΛΟΓΟΥΣ ΑΠΕΙΚΟΝΙΣΗΣ. ΜΠΟΡΕΙ ΝΑ ΜΗΝ ΑΝΤΑΠΟΚΡΙΝΟΝΤΑΙ ΣΤΟ ΠΡΑΓΜΑΤΙΚΟ ΠΡΟΪΟΝ. ΔΕΝ ΕΙΝΑΙ ΥΠΟ ΚΛΙΜΑΚΑ.

## ΣΥΣΤΑΣΕΙΣ ΚΑΤΑ ΤΗΝ ΕΓΚΑΤΑΣΤΑΣΗ

- ΤΟΠΟΘΕΤΗΣΤΕ ΤΟ ΣΡΑ ΜΑΚΡΙΑ ΑΠΟ ΤΟΝ ΧΩΡΟ ΑΝΑΠΑΥΣΗΣ ΩΣΤΕ ΝΑ ΕΛΑΧΙΣΤΟΠΟΙΗΣΕΤΕ ΤΙΣ ΗΧΗΤΙΚΕΣ ΟΧΛΗΣΕΙΣ.
- ΔΙΑΤΗΡΗΣΤΕ ΑΠΟΣΤΑΣΗ ΤΟΥΛΑΧΙΣΤΟΝ 1 ΜΕΤΡΟ ΓΥΡΩ ΑΠΟ ΤΟ ΣΡΑ.
- ΔΕΝ ΣΥΝΙΣΤΑΤΑΙ Η ΧΡΗΣΗ ΘΑΛΑΣΣΙΝΟΥ ΝΕΡΟΥ ΓΙΑ ΤΗΝ ΠΛΗΡΩΣΗ ΤΗΣ ΠΙΣΙΝΑΣ. ΤΟ ΘΑΛΑΣΣΙΝΟ ΝΕΡΟ ΜΠΟΡΕΙ ΝΑ ΔΙΑΒΡΩΣΕΙ ΤΑ ΕΞΩΤΕΡΙΚΑ ΜΕΤΑΛΛΙΚΑ ΣΤΟΙΧΕΙΑ ΛΟΓΩ ΤΗΣ ΥΨΗΛΗΣ ΣΥΓΚΕΝΤΡΩΣΗΣ ΑΛΑΤΟΣ.
- ΤΟ ΣΥΣΤΗΜΑ ΦΙΛΤΡΑΡΙΣΜΑΤΟΣ ΤΟΥ ΣΡΑ ΕΧΕΙ ΣΧΕΔΙΑΣΤΕΙ ΓΙΑ ΧΡΗΣΗ ΜΟΝΟ ΜΕ ΤΟ ΣΤΟΙΧΕΙΟ ΦΙΛΤΡΟΥ. ΟΠΟΙΟΔΗΠΟΤΕ ΑΛΛΟ ΕΞΑΡΤΗΜΑ ΠΡΟΣΤΕΘΕΙ ΜΕΣΑ ΣΤΟ ΣΕΤ ΦΙΛΤΡΩΝ ΜΠΟΡΕΙ ΝΑ ΠΡΟΚΑΛΕΣΕΙ ΒΛΑΒΗ ΣΤΟ ΣΥΣΤΗΜΑ ΦΙΛΤΡΑΡΙΣΜΑΤΟΣ ΤΟΥ ΣΡΑ. ΑΥΤΟ ΔΕΝ ΚΑΛΥΠΤΕΤΑΙ ΑΠΟ ΤΗΝ ΕΞΥΠΗΡΕΤΗΣΗ ΠΕΛΑΤΩΝ.

## ΠΛΗΡΟΦΟΡΙΕΣ ΦΟΥΣΚΩΜΑΤΟΣ

### ΜΟΝΟ ΓΙΑ ΦΟΥΣΚΩΤΗ ΕΠΙΕΝΔΥΣΗ Ή ΚΑΛΥΜΜΑ ΣΡΑ:

- ΚΑΤΑ ΤΟ ΦΟΥΣΚΩΜΑ, ΘΑ ΠΑΡΑΤΗΡΗΣΕΤΕ ΟΤΙ ΑΠΟΒΑΛΛΕΤΑΙ ΑΕΡΑΣ ΑΠΟ ΤΟ ΣΗΜΕΙΟ ΟΠΟΥ Ο ΕΥΚΑΜΠΤΟΣ ΣΩΛΗΝΑΣ ΣΥΝΔΕΕΤΑΙ ΜΕ ΤΗΝ ΑΝΤΛΙΑ, ΑΥΤΟ ΕΙΝΑΙ ΦΥΣΙΟΛΟΓΙΚΟ ΛΟΓΩ ΤΕΧΝΗΤΩΝ ΑΓΙΑΙΤΗΣΕΩΝ.
- ΜΗΝ ΚΑΛΥΠΤΕΤΕ ΤΙΣ ΟΠΙΕΣ ΣΤΗ ΒΑΣΗ ΤΟΥ ΕΥΚΑΜΠΤΟΥ ΣΩΛΗΝΑ ΦΟΥΣΚΩΜΑΤΟΣ. ΑΥΤΗ Η ΛΕΙΤΟΥΡΓΙΑ ΘΑ ΦΟΥΣΚΩΝΕΙ ΥΠΕΡΒΟΛΙΚΑ ΚΑΙ ΘΑ ΚΑΤΑΣΤΡΕΦΕΙ ΤΗΝ ΟΛΗ ΔΟΜΗ.
- ΜΗΝ ΧΡΗΣΙΜΟΠΟΙΕΙΤΕ ΑΕΡΟΣΥΜΠΙΕΣΤΗ ΓΙΑ ΝΑ ΦΟΥΣΚΩΣΕΤΕ ΤΟ ΣΡΑ.
- ΜΗΝ ΣΕΡΝΕΤΕ ΤΗΝ ΠΙΣΙΝΑ ΣΕ ΑΝΩΜΑΛΟ ΕΔΑΦΟΣ, ΔΙΟΤΙ ΑΥΤΟ ΜΠΟΡΕΙ ΝΑ ΠΡΟΚΑΛΕΣΕΙ ΖΗΜΙΑ ΣΤΗΝ ΕΠΙΕΝΔΥΣΗ ΤΟΥ ΣΡΑ. Ο ΧΡΟΝΟΣ ΦΟΥΣΚΩΜΑΤΟΣ ΕΙΝΑΙ ΜΟΝΟ ΓΙΑ ΑΝΑΦΟΡΑ.

## ΜΕΤΡΗΣΗΣ ΠΙΕΣΗΣ ΤΗΣ ΧΕΙΡΟΚΙΝΗΤΗΣ ΑΝΤΛΙΑΣ

### ΜΟΝΟ ΓΙΑ ΣΡΑ ΤΥΠΟΥ ΣΑΟΥΝΑ:

- Ο ΜΕΤΡΗΣΗΣ ΠΙΕΣΗΣ ΑΕΡΑ ΤΗΣ ΧΕΙΡΟΚΙΝΗΤΗΣ ΑΝΤΛΙΑΣ ΔΕΙΚΝΕΙ ΤΗΝ ΠΙΕΣΗ ΑΕΡΑ ΜΟΝΟ ΟΤΑΝ ΑΥΤΗ ΕΙΝΑΙ ΥΨΗΛΟΤΕΡΗ ΑΠΟ 5 psi. Η ΟΠΟΙΑ ΕΙΝΑΙ Η ΦΥΣΙΟΛΟΓΙΚΗ. ΟΤΑΝ Η ΠΙΕΣΗ ΤΟΥ ΑΕΡΑ ΣΤΟ ΠΡΟΪΟΝ ΕΙΝΑΙ ΧΑΜΗΛΟΤΕΡΗ ΑΠΟ 5 psi, Ο ΜΕΤΡΗΣΗΣ ΠΙΕΣΗΣ ΑΕΡΑ ΔΕΝ ΘΑ ΕΜΦΑΝΙΖΕΙ ΤΙΜΗ.

## ΕΛΕΓΧΟΣ ΒΑΛΒΙΔΑΣ ΑΕΡΑ

### ΜΟΝΟ ΓΙΑ ΣΡΑ ΤΥΠΟΥ ΣΑΟΥΝΑ:

- ΕΑΝ Η ΒΑΛΒΙΔΑ ΕΙΝΑΙ ΧΑΛΑΡΗ, ΧΡΗΣΙΜΟΠΟΙΗΣΤΕ ΤΟ ΠΑΡΕΧΟΜΕΝΟ ΚΛΕΙΔΙ ΓΙΑ ΝΑ ΣΤΕΡΕΩΣΕΤΕ ΤΗ ΒΑΛΒΙΔΑ ΑΕΡΑ ΑΚΟΛΟΥΘΩΝΤΑΣ ΤΑ ΕΞΗΣ ΒΗΜΑΤΑ: ΜΕ ΤΟ ΕΝΑ ΧΕΡΙ, ΚΡΑΤΗΣΤΕ ΤΟ ΠΙΣΤΙ ΜΕΡΟΣ ΤΗΣ ΒΑΛΒΙΔΑΣ ΑΠΟ ΤΗ ΜΕΣΑ ΠΛΕΥΡΑ ΤΟΥ ΤΟΙΧΩΜΑΤΟΣ ΤΟΥ ΣΡΑ ΚΑΙ ΠΕΡΙΣΤΡΕΨΤΕ ΤΟ ΚΛΕΙΔΙ ΔΕΞΙΟΣΤΡΩΦΑ.
- ΜΗΝ ΡΥΘΜΙΖΕΤΕ ΤΟ ΣΥΝΔΕΣΜΟ ΤΗΣ ΒΑΛΒΙΔΑΣ ΑΕΡΟΣ ΟΤΑΝ ΤΟ ΣΡΑ ΕΙΝΑΙ ΣΕ ΧΡΗΣΗ.

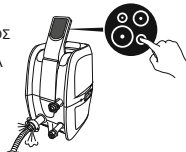

# ΧΡΗΣΗ ΤΟΥ ΣΡΑ

## ΠΙΝΑΚΑΣ ΕΛΕΓΧΟΥ

ΑΕΡΑΝΤΛΙΑ



ΑΕΡΑΝΤΛΙΑ ΜΕ WI-FI



**ΠΛΗΚΤΡΟ ΚΛΕΙΔΩΜΑΤΟΣ/ΣΕΚΛΕΙΔΩΜΑΤΟΣ:** Η ΑΝΤΛΙΑ ΔΙΑΘΕΤΕΙ ΕΝΑ ΑΥΤΟΜΑΤΟ ΚΛΕΙΔΩΜΑ 5 ΛΕΠΤΩΝ, Η ΛΥΧΝΙΑ ΘΑ ΑΝΑΦΕΙ. ΓΙΑ ΝΑ ΚΛΕΙΔΩΣΕΤΕ Η ΝΑ ΣΕΚΛΕΙΔΩΣΕΤΕ ΤΗΝ ΑΝΤΛΙΑ, ΠΙΕΣΤΕ ΤΟ ΣΧΗΤΙΚΟ ΠΛΗΚΤΡΟ ΓΙΑ 3 ΔΕΥΤΕΡΟΛΕΠΤΑ.



**ΠΛΗΚΤΡΟ ΧΡΟΝΟΔΙΑΚΟΠΤΗ ΕΞΟΙΚΟΝΟΜΗΣΗΣ ΕΝΕΡΓΕΙΑΣ:** ΜΙΑ ΛΕΙΤΟΥΡΓΙΑ ΣΧΕΔΙΑΣΜΕΝΗ ΣΤΟ ΝΑ ΒΟΗΘΑ ΣΤΗΝ ΑΠΟΦΥΓΗ ΣΠΑΤΑΛΗ ΕΝΕΡΓΕΙΑΣ ΡΥΘΜΙΖΟΝΤΑΣ ΤΗΝ ΩΡΑ ΚΑΙ ΤΗ ΔΙΑΡΚΕΙΑ ΤΟΥ ΚΥΚΛΟΥ ΘΕΡΜΑΝΣΗΣ ΤΟΥ ΣΡΑ. ΑΚΟΛΟΥΘΗΣΤΕ ΑΥΤΑ ΤΑ ΒΗΜΑΤΑ ΓΙΑ ΝΑ ΕΝΕΡΓΟΠΟΙΗΣΕΤΕ ΤΗ ΛΕΙΤΟΥΡΓΙΑ ΕΞΟΙΚΟΝΟΜΗΣΗΣ ΕΝΕΡΓΕΙΑΣ.

ΠΙΕΣΤΕ ΤΟ ΠΛΗΚΤΡΟ ΚΑΙ Η ΛΥΧΝΙΑ LED ΘΑ ΑΡΧΙΣΕΙ ΝΑ ΑΝΑΒΟΖΒΗΝΕΙ.

ΠΙΕΣΤΕ ΤΟ ΠΛΗΚΤΡΟ Η ΓΙΑ ΝΑ ΡΥΘΜΙΖΕΤΕ ΤΗ ΔΙΑΡΚΕΙΑ ΤΗΣ ΘΕΡΜΑΝΣΗΣ (ΑΠΟ 1-999 ΩΡΕΣ).

ΠΙΕΣΤΕ ΞΑΝΑ ΤΟ ΠΛΗΚΤΡΟ ΓΙΑ ΝΑ ΕΠΙΒΕΒΑΙΩΣΕΤΕ ΤΗ ΔΙΑΡΚΕΙΑ ΤΗΣ ΘΕΡΜΑΝΣΗΣ.

ΜΕΤΑ ΤΗ ΡΥΘΜΙΣΗ ΤΗΣ ΔΙΑΡΚΕΙΑΣ ΤΗΣ ΘΕΡΜΑΝΣΗΣ, Η ΛΥΧΝΙΑ LED ΑΡΧΙΣΕΙ ΝΑ ΑΝΑΒΟΖΒΗΝΕΙ.

ΠΙΕΣΤΕ ΤΟ ΠΛΗΚΤΡΟ Η ΓΙΑ ΝΑ ΡΥΘΜΙΖΕΤΕ ΤΟΝ ΧΡΟΝΟ (ΑΠΟ 0-999 ΩΡΕΣ). ΑΥΤΗ Η ΡΥΘΜΙΣΗ ΟΡΙΖΕΙ ΤΙΣ ΩΡΕΣ ΑΝΑΜΟΝΗΣ ΠΡΙΝ ΑΠΟ ΤΗΝ ΕΝΕΡΓΟΠΟΙΗΣΗ ΤΗΣ ΛΕΙΤΟΥΡΓΙΑΣ ΘΕΡΜΑΝΣΗΣ. Η ΛΥΧΝΙΑ LED ΑΡΧΙΣΕΙ ΝΑ ΑΝΑΒΟΖΒΗΝΕΙ. ΠΙΕΣΤΕ ΞΑΝΑ ΤΟ ΠΛΗΚΤΡΟ Η ΑΠΛΑ ΜΗΝ ΑΓΙΖΕΤΕ ΤΙΠΟΤΑ ΓΙΑ 10 ΔΕΥΤΕΡΟΛΕΠΤΑ ΓΙΑ ΝΑ ΕΠΙΒΕΒΑΙΩΣΕΤΕ ΤΗ ΡΥΘΜΙΣΗ. Η ΛΥΧΝΙΑ LED ΘΑ ΑΝΑΦΕΙ ΣΤΑΘΕΡΑ ΚΑΙ ΘΑ ΞΕΚΙΝΗΣΕΙ Η ΑΝΤΙΣΤΡΟΦΗ ΜΕΤΡΗΣΗ ΓΙΑ ΤΗΝ ΕΝΕΡΓΟΠΟΙΗΣΗ ΤΗΣ ΘΕΡΜΑΝΣΗΣ. Η ΘΩΝΗ ΑΝΑΒΟΖΒΗΝΕΙ ΤΗΝ ΤΡΕΧΟΥΣΑ ΘΕΡΜΟΚΡΑΣΙΑ ΚΑΙ ΩΡΑ ΕΝΑΜΜΑΣ.

ΓΙΑ ΝΑ ΕΝΑΜΜΑΣ: ΠΙΕΣΤΕ ΤΟ ΠΛΗΚΤΡΟ ΓΙΑ ΝΑ ΕΝΕΡΓΟΠΟΙΗΣΕΤΕ ΤΟ ΠΛΗΚΤΡΟ ΧΡΗΣΙΜΟΠΟΙΗΣΤΕ ΤΟ ΠΛΗΚΤΡΟ Η ΓΙΑ ΡΥΘΜΙΣΗ.

ΑΚΥΡΩΣΗ ΤΗΣ ΡΥΘΜΙΣΗΣ: ΠΙΕΣΤΕ ΤΟ ΠΛΗΚΤΡΟ ΓΙΑ 2 ΔΕΥΤΕΡΟΛΕΠΤΑ.

ΟΤΑΝ ΕΙΝΑΙ ΕΝΕΡΓΟΠΟΙΗΜΕΝΗ Η ΛΕΙΤΟΥΡΓΙΑ ΕΞΟΙΚΟΝΟΜΗΣΗΣ ΕΝΕΡΓΕΙΑΣ, ΜΠΟΡΟΥΝ ΝΑ ΧΡΗΣΙΜΟΠΟΙΗΘΟΥΝ ΟΛΕΣ ΟΙ ΑΛΛΕΣ ΑΝΑΜΟΝΗΣ (ΜΑΣΑΖ, ΦΙΛΤΡΑΡΙΣΜΑ) ΕΚΤΟΣ ΑΠΟ ΤΗ ΘΕΡΜΑΝΣΗ. Η ΛΕΙΤΟΥΡΓΙΑ ΕΞΟΙΚΟΝΟΜΗΣΗΣ ΕΝΕΡΓΕΙΑΣ ΔΕΝ ΕΙΝΑΙ ΑΥΤΟΜΑΤΗ ΛΕΙΤΟΥΡΓΙΑ: ΜΕΤΑ ΑΠΟ ΕΝΑΝ ΠΛΗΡΗ ΚΥΚΛΟ (ΧΡΟΝΟΣ ΑΝΑΜΟΝΗΣ ΣΥΝ ΛΕΙΤΟΥΡΓΙΑ ΘΕΡΜΑΝΣΗΣ), ΑΥΤΗ Η ΛΕΙΤΟΥΡΓΙΑ ΠΡΕΠΕΙ ΝΑ ΡΥΘΜΙΣΤΕΙ ΕΚ ΝΕΟΥ.



**ΠΛΗΚΤΡΟ ΘΕΡΜΑΝΣΗΣ:** ΠΙΕΣΤΕ ΤΟ ΠΛΗΚΤΡΟ ΓΙΑ ΝΑ ΕΝΕΡΓΟΠΟΙΗΣΕΤΕ ΤΟ ΣΥΣΤΗΜΑ ΘΕΡΜΑΝΣΗΣ. ΟΤΑΝ Η ΛΥΧΝΙΑ ΤΟΥ ΠΛΗΚΤΡΟΥ ΑΝΑΦΕΙ ΚΟΚΚΙΝΟ, ΤΟ ΣΥΣΤΗΜΑ ΘΕΡΜΑΝΣΗΣ ΕΙΝΑΙ ΕΝΕΡΓΟΠΟΙΗΜΕΝΟ. ΟΤΑΝ ΤΟ ΦΩΣ ΕΙΝΑΙ ΠΡΑΣΙΝΟ, ΤΟ ΝΕΡΟ ΕΧΕΙ ΦΤΑΣΕΙ ΣΤΗΝ ΘΕΡΜΟΚΡΑΣΙΑ ΡΥΘΜΙΣΗΣ. ΕΑΝ ΕΝΕΡΓΟΠΟΙΘΕΙ ΤΟ ΣΥΣΤΗΜΑ ΘΕΡΜΑΝΣΗΣ, ΤΟ ΣΥΣΤΗΜΑ ΦΙΛΤΡΑΡΙΣΜΑΤΟΣ ΘΑ ΞΕΚΙΝΗΣΕΙ ΑΥΤΟΜΑΤΑ. ΑΦΟΥ ΑΠΕΝΕΡΓΟΠΟΙΗΘΕΙ ΤΟ ΣΥΣΤΗΜΑ ΘΕΡΜΑΝΣΗΣ, ΤΟ ΣΥΣΤΗΜΑ ΦΙΛΤΡΑΡΙΣΜΑΤΟΣ ΘΑ ΣΥΝΕΧΙΣΕΙ ΝΑ ΛΕΙΤΟΥΡΓΕΙ.



**ΠΛΗΚΤΡΟ ΣΥΣΤΗΜΑΤΟΣ ΜΑΣΑΖ:** ΠΙΕΣΤΕ ΤΟ ΠΛΗΚΤΡΟ ΓΙΑ ΝΑ ΕΝΕΡΓΟΠΟΙΗΣΕΤΕ ΤΟ ΣΥΣΤΗΜΑ ΜΑΣΑΖ, ΤΟ ΟΠΟΙΟ ΔΙΑΘΕΤΕΙ ΕΝΑ ΧΑΡΑΚΤΗΡΙΣΤΙΚΟ ΑΥΤΟΜΑΤΗΣ ΔΙΑΚΟΠΗΣ 30 ΛΕΠΤΩΝ. ΤΟ ΦΩΣ ΤΟΥ ΚΟΥΜΠΙΟΥ ΓΙΝΕΤΑΙ ΚΟΚΚΙΝΟ ΟΤΑΝ ΕΝΕΡΓΟΠΟΙΗΘΕΙ.

ΜΗΝ ΧΡΗΣΙΜΟΠΟΙΕΙΤΕ ΤΟ ΣΥΣΤΗΜΑ ΜΑΣΑΖ ΟΤΑΝ ΕΙΝΑΙ ΤΟΠΟΘΕΤΗΜΕΝΟ ΤΟ ΚΑΛΥΜΜΑ, ΜΠΟΡΕΙ ΝΑ ΣΥΣΣΩΡΕΥΕΤΕ ΑΕΡΑΣ ΜΕΣΑ ΣΤΟ ΣΡΑ ΚΑΙ ΝΑ ΠΡΟΚΑΛΕΣΕΙ ΑΝΕΠΙΛΗΡΩΤΗ ΖΗΜΙΑ ΣΤΟ ΚΑΛΥΜΜΑ.

ΤΑ ΣΥΣΤΗΜΑΤΑ ΘΕΡΜΑΝΣΗΣ ΚΑΙ ΜΑΣΑΖ ΜΠΟΡΟΥΝ ΝΑ ΕΝΕΡΓΟΠΟΙΗΘΟΥΝ ΤΑΥΤΟΧΡΟΝΑ.

## ΜΟΝΟ ΓΙΑ ΣΡΑ ΜΕ WI-FI

**ΡΥΘΜΙΣΗ ΜΑΣΑΖ 2 ΕΠΙΠΕΔΙΑ:** ΠΙΕΣΤΕ ΜΙΑ ΦΟΡΑ ΓΙΑ ΜΑΣΑΖ ΠΛΗΡΟΥΣ ΙΣΧΥΟΣ. ΠΙΕΣΤΕ ΠΑΛΙ ΑΛΛΗ ΜΙΑ ΦΟΡΑ ΓΙΑ ΑΠΕΝΕΡΓΟΠΟΙΗΣΗ, ΠΙΕΣΤΕ ΑΛΛΗ ΜΙΑ ΦΟΡΑ ΓΙΑ ΜΑΣΑΖ ΜΙΚΡΟΤΕΡΗΣ ΙΣΧΥΟΣ ΚΑΙ ΠΙΕΣΤΕ ΠΑΛΙ ΑΛΛΗ ΜΙΑ ΦΟΡΑ ΓΙΑ ΑΠΕΝΕΡΓΟΠΟΙΗΣΗ.

ΟΤΑΝ ΦΟΥΣΚΩΝΕΤΕ ΤΗΝ ΕΠΙΕΝΔΥΣΗ ΤΟΥ ΣΡΑ, ΒΕΒΑΙΩΘΕΙΤΕ ΟΤΙ Η ΛΕΙΤΟΥΡΓΙΑ ΜΑΣΑΖ ΛΕΙΤΟΥΡΓΕΙ ΜΕ ΠΛΗΡΗ ΙΣΧΥ.



**ΠΛΗΚΤΡΑ ΡΥΘΜΙΣΗΣ ΘΕΡΜΟΚΡΑΣΙΑΣ:** ΠΑΤΩΝΤΑΣ ΤΟ ΠΛΗΚΤΡΟ Η , Η ΘΘΟΝΗ ΑΡΧΙΖΕΙ ΝΑ ΑΝΑΒΟΣΒΗΝΕΙ ΕΜΦΑΝΙΖΟΝΤΑΣ ΤΗ ΘΕΡΜΟΚΡΑΣΙΑ ΡΥΘΜΙΣΗΣ ΓΙΑ 3 ΔΕΥΤΕΡΟΛΕΠΤΑ ΚΑΙ ΜΕΤΑ ΘΑ ΕΜΦΑΝΙΣΕΙ ΞΑΝΑ Η ΠΡΑΓΜΑΤΙΚΗ ΘΕΡΜΟΚΡΑΣΙΑ ΤΟΥ ΝΕΡΟΥ. ΟΤΑΝ ΑΝΑΒΟΣΒΗΝΕΙ, ΜΠΟΡΕΙΤΕ ΤΗ ΡΥΘΜΙΣΕΤΕ ΤΗ ΘΕΡΜΟΚΡΑΣΙΑ ΧΡΗΣΙΜΟΠΟΙΩΝΤΑΣ ΤΟ ΠΛΗΚΤΡΟ Η .



Η ΠΡΟΕΠΙΛΕΓΜΕΝΗ ΘΕΡΜΟΚΡΑΣΙΑ ΕΙΝΑΙ 35°C (95°F). Η ΡΥΘΜΙΣΗ ΘΕΡΜΟΚΡΑΣΙΑΣ ΚΥΜΑΙΝΕΤΑΙ ΑΠΟ 20°C (68°F) ΕΩΣ 40°C (104°F).



**ΠΛΗΚΤΡΟ ΕΝΕΡΓΟΠΟΙΗΣΗΣ/ΑΠΕΝΕΡΓΟΠΟΙΗΣΗΣ:** ΑΦΟΥ ΕΝΕΡΓΟΠΟΙΗΣΕΤΕ ΤΟ PRCD, ΠΑΤΗΣΤΕ ΠΑΡΑΤΕΤΑΜΕΝΑ ΤΟ ΠΛΗΚΤΡΟ ΓΙΑ 2 ΔΕΥΤΕΡΟΛΕΠΤΑ. ΤΟ ΠΛΗΚΤΡΟ ΓΙΝΕΤΑΙ ΠΡΑΣΙΝΟ ΚΑΙ Ο ΠΙΝΑΚΑΣ ΕΛΕΓΧΟΥ ΕΝΕΡΓΟΠΟΙΕΙΤΑΙ. ΠΙΕΣΤΕ ΠΑΡΑΤΕΤΑΜΕΝΑ ΤΟ ΠΛΗΚΤΡΟ ΓΙΑ 2 ΔΕΥΤΕΡΟΛΕΠΤΑ ΟΣΤΕ ΝΑ ΑΠΕΝΕΡΓΟΠΟΙΗΣΕΤΕ ΟΛΕΣ ΤΙΣ ΕΝΕΡΓΟΠΟΙΗΜΕΝΕΣ ΛΕΙΤΟΥΡΓΙΕΣ.



**ΕΝΑΛΛΑΓΗ ΒΑΘΜΩΝ ΚΕΛΣΙΟΥ/ΦΑΡΕΝΑΙΤ:** Η ΘΕΡΜΟΚΡΑΣΙΑ ΜΠΟΡΕΙ ΝΑ ΠΡΟΒΑΛΛΕΤΑΙ ΣΕ ΒΑΘΜΟΥΣ ΦΑΡΕΝΑΙΤ Η ΣΕ ΒΑΘΜΟΥΣ ΚΕΛΣΙΟΥ.



**ΠΛΗΚΤΡΟ ΦΙΛΤΡΟΥ ΝΕΡΟΥ:** ΤΟ ΠΛΗΚΤΡΟ ΕΝΕΡΓΟΠΟΙΕΙ ΚΑΙ ΑΠΕΝΕΡΓΟΠΟΙΕΙ ΤΗΝ ΑΝΤΛΙΑ ΦΙΛΤΡΟΥ. ΤΟ ΠΛΗΚΤΡΟ ΓΙΝΕΤΑΙ ΚΟΚΚΙΝΟ ΟΤΑΝ ΕΝΕΡΓΟΠΟΙΗΘΕΙ.



**ΜΟΝΟ ΓΙΑ SPA ΜΕ WI-FI ΕΝΕΡΓΟΠΟΙΗΣΗ WI-FI:** ΓΙΑ ΤΙΣ ΟΔΗΓΙΕΣ ΛΕΙΤΟΥΡΓΙΑΣ ΤΟΥ WI-FI, ΔΙΑΒΑΣΤΕ ΤΟ ΦΥΛΛΑΔΙΟ ΟΔΗΓΙΩΝ ΤΟΥ WI-FI ΤΟΥ SPA ΠΟΥ ΠΕΡΙΛΑΜΒΑΝΕΤΑΙ ΣΤΗ ΣΥΣΚΕΥΑΣΙΑ.

#### Ο ΡΥΘΜΟΣ ΘΕΡΜΑΝΣΗΣ ΤΟΥ ΝΕΡΟΥ ΜΠΟΡΕΙ ΝΑ ΑΛΛΑΞΕΙ ΣΤΙΣ ΠΑΡΑΚΑΤΩ ΣΥΝΘΗΚΕΣ:

- ΟΤΑΝ Η ΕΞΩΤΕΡΙΚΗ ΘΕΡΜΟΚΡΑΣΙΑ ΕΙΝΑΙ ΚΑΤΩ ΑΠΟ 15°C (59°F).
- ΕΑΝ ΤΟ ΚΑΛΥΜΜΑ ΔΕΝ ΕΙΝΑΙ ΣΤΗ ΘΕΣΗ ΤΟΥ. ΝΑ ΕΧΕΤΕ ΠΑΝΤΑ ΤΟΠΟΘΕΤΗΜΕΝΟ ΤΟ ΚΑΛΥΜΜΑ ΤΟΥ SPA ΟΤΑΝ ΤΟ SPA ΔΕΝ ΧΡΗΣΙΜΟΠΟΙΕΙΤΑΙ. ΑΠΟΤΡΕΠΕΙ ΤΗ ΜΟΛΥΝΣΗ ΤΟΥ ΝΕΡΟΥ ΑΠΟ ΤΗ ΣΧΟΝΗ ΚΑΙ ΕΛΑΧΙΣΤΟΠΟΙΕΙ ΤΗΝ ΑΠΩΛΕΙΑ ΘΕΡΜΟΤΗΤΑΣ.
- Η ΘΕΡΜΟΚΡΑΣΙΑ ΤΟΥ ΝΕΡΟΥ ΠΟΥ ΕΜΦΑΝΙΖΕΤΑΙ ΣΤΗΝ ΘΘΟΝΗ ΕΝΔΕΧΕΤΑΙ ΝΑ ΜΗΝ ΕΙΝΑΙ ΣΩΣΤΗ, ΕΑΝ ΤΟ ΣΥΣΤΗΜΑ ΦΙΛΤΡΑΡΙΣΜΑΤΟΣ ΔΕΝ ΕΙΝΑΙ ΕΝΕΡΓΟΠΟΙΗΜΕΝΟ. ΓΙΑ ΝΑ ΕΜΦΑΝΙΣΕΤΕ ΤΗΝ ΣΩΣΤΗ ΘΕΡΜΟΚΡΑΣΙΑ ΝΕΡΟΥ, ΛΕΙΤΟΥΡΓΗΣΤΕ ΤΟ ΣΥΣΤΗΜΑ ΦΙΛΤΡΑΡΙΣΜΑΤΟΣ ΓΙΑ ΤΟΥΛΑΧΙΣΤΟΝ ΕΝΑ ΛΕΠΤΟ.
- Η ΘΕΡΜΟΚΡΑΣΙΑ ΤΟΥ ΝΕΡΟΥ, Η ΟΠΟΙΑ ΕΛΓΧΕΤΑΙ ΑΠΟ ΕΝΑ ΕΞΩΤΕΡΙΚΟ ΘΕΡΜΟΜΕΤΡΟ, ΜΠΟΡΕΙ ΝΑ ΔΙΑΦΕΡΕΙ ΑΠΟ ΤΗΝ ΘΕΡΜΟΚΡΑΣΙΑ ΠΟΥ ΕΜΦΑΝΙΖΕΤΑΙ ΣΤΗΝ ΘΘΟΝΗ ΤΟΥ SPA ΜΕΧΡΙ ΚΑΙ ΠΕΡΙΠΟΥ 2°C (35,6°F).

## ΟΔΗΓΙΕΣ ΧΡΗΣΗΣ ΓΙΑ ΤΟΝ ΧΕΙΜΩΝΑ



ΕΙΝΑΙ ΣΗΜΑΝΤΙΚΟ ΝΑ ΑΚΟΛΟΥΘΗΣΕΤΕ ΑΥΤΕΣ ΤΙΣ ΠΡΟΤΑΣΕΙΣ, ΕΑΝ ΡΥΘΜΙΣΕΤΕ ΤΟ SPA ΚΑΤΑ ΤΗ ΧΕΙΜΕΡΙΝΗ ΠΕΡΙΟΔΟ. ΑΥΤΟ ΘΑ ΑΠΟΤΡΕΦΕΙ ΤΥΧΟΝ ΖΗΜΙΕΣ ΣΤΟΝ ΘΕΡΜΑΝΤΗΡΑ SPA ΚΑΙ ΤΟ ΥΛΙΚΟ ΤΗΣ ΕΠΕΝΔΥΣΗΣ ΕΠΕΚΤΕΙΝΟΝΤΑΣ ΔΡΑΣΤΙΚΑ ΤΗ ΔΙΑΡΚΕΙΑ ΖΩΗΣ ΤΟΥ ΠΡΟΪΟΝΤΟΣ ΣΑΣ.

- ΕΑΝ Η ΕΞΩΤΕΡΙΚΗ ΘΕΡΜΟΚΡΑΣΙΑ ΕΙΝΑΙ ΚΑΤΩ ΑΠΟ 10°C (50°F), ΓΙΑ ΝΑ ΑΠΟΦΥΓΕΤΕ ΤΥΧΟΝ ΖΗΜΙΑ ΣΤΗΝ ΕΠΕΝΔΥΣΗ ΤΟΥ SPA, ΔΙΑΤΗΡΗΣΤΕ ΤΗ ΣΥΣΚΕΥΑΣΙΑ ΣΕ ΕΞΩΤΕΡΙΚΟ ΧΩΡΟ ΟΠΟΥ Η ΘΕΡΜΟΚΡΑΣΙΑ ΕΙΝΑΙ ΠΑΝΩ ΑΠΟ 15°C (59°F). ΑΥΤΟ ΘΑ ΚΑΝΕΙ ΤΟ ΣΤΡΩΜΑ SPA ΠΙΟ ΕΥΚΟΛΟ ΣΤΗ ΡΥΘΜΙΣΗ.
- ΑΝΟΙΞΤΕ ΤΗ ΣΥΣΚΕΥΑΣΙΑ ΚΑΙ ΦΟΥΣΚΩΣΤΕ ΤΗΝ ΕΠΕΝΔΥΣΗ ΤΟΥ SPA ΧΡΗΣΙΜΟΠΟΙΩΝΤΑΣ ΤΟΝ ΘΕΡΜΑΝΤΗΡΑ SPA ΣΕ ΧΩΡΟ ΜΕ ΘΕΡΜΟΚΡΑΣΙΑ ΠΑΝΩ ΑΠΟ 15°C (59°F).
- ΤΟΠΟΘΕΤΗΣΤΕ ΤΗΝ ΕΠΕΝΔΥΣΗ SPA ΣΕ ΕΞΩΤΕΡΙΚΟ ΧΩΡΟ ΣΤΗΝ ΕΠΙΘΥΜΗΤΗ ΘΕΣΗ, ΣΤΗ ΣΥΝΕΧΕΙΑ ΣΥΝΔΕΣΤΕ ΤΟΝ ΘΕΡΜΑΝΤΗΡΑ ΚΑΙ ΓΕΜΙΣΤΕ ΤΟ SPA ΜΕ ΝΕΡΟ. Η ΘΕΡΜΟΚΡΑΣΙΑ ΤΟΥ ΝΕΡΟΥ ΠΟΥ ΧΡΗΣΙΜΟΠΟΙΕΙΤΑΙ ΓΙΑ ΤΗΝ ΠΛΗΡΩΣΗ ΤΟΥ SPA ΠΡΕΠΕΙ ΝΑ ΕΙΝΑΙ ΠΑΝΩ ΑΠΟ 6°C (42,8°F). ΔΙΑΦΟΡΕΤΙΚΑ ΟΤΑΝ ΑΡΧΙΖΕΤΕ ΝΑ ΛΕΙΤΟΥΡΓΕΙΤΕ ΜΕ ΤΟΝ ΘΕΡΜΑΝΤΗΡΑ SPA, ΘΑ ΕΜΦΑΝΙΣΤΕΙ Ο ΣΥΝΑΓΕΡΜΟΣ Ε03.
- ΜΠΟΡΕΙΤΕ ΝΑ ΔΙΑΤΗΡΗΣΕΤΕ ΤΟ SPA ΚΑΤΑ ΤΗ ΔΙΑΡΚΕΙΑ ΤΟΥ ΧΕΙΜΩΝΑ, ΟΤΑΝ Η ΘΕΡΜΟΚΡΑΣΙΑ ΕΙΝΑΙ ΧΑΜΗΛΟΤΕΡΗ ΑΠΟ 6°C (42,8°F). ΤΟ ΣΥΣΤΗΜΑ FREEZE SHIELD™ ΔΙΑΤΗΡΕΙ ΑΥΤΟΜΑΤΑ ΤΗΝ ΘΕΡΜΟΚΡΑΣΙΑ ΜΕΤΑΣΧΥ 6°C (42,8°F), ΑΠΟΤΡΕΠΟΝΤΑΣ ΕΤΣΙ ΤΟ ΠΛΩΓΜΑ ΤΟΥ ΝΕΡΟΥ.
- ΕΑΝ Η ΘΕΡΜΟΚΡΑΣΙΑ ΤΟΥ ΝΕΡΟΥ ΕΙΝΑΙ ΧΑΜΗΛΟΤΕΡΗ ΑΠΟ 6°C (42,8°F), Ο ΘΕΡΜΑΝΤΗΡΑΣ SPA ΠΡΕΠΕΙ ΝΑ ΕΙΝΑΙ ΠΑΝΤΑ ΕΝΕΡΓΟΠΟΙΗΜΕΝΟΣ. ΚΑΤ' ΑΥΤΟ ΤΟΝ ΤΡΟΠΟ, ΤΟ ΣΥΣΤΗΜΑ FREEZE SHIELD™ ΜΠΟΡΕΙ ΝΑ ΔΙΑΤΗΡΗΣΕΙ ΤΗΝ ΕΞΩΤΕΡΙΚΗ ΘΕΡΜΟΚΡΑΣΙΑ ΜΕΤΑΣΧΥ 6°C (42,8°F) ΚΑΙ 10°C (50°F) ΓΙΑ ΤΗΝ ΑΠΟΦΥΓΗ ΖΗΜΙΩΝ, ΟΠΩΣ Η ΚΑΤΑΨΥΞΗ ΤΟΥ ΝΕΡΟΥ ΣΤΟΥΣ ΣΩΛΗΝΕΣ Ή ΣΤΟ ΣΥΣΤΗΜΑ ΚΥΚΛΟΦΟΡΙΑΣ ΤΟΥ ΝΕΡΟΥ.
- ΕΑΝ ΕΜΦΑΝΙΣΤΟΥΝ ΣΥΝΑΓΕΡΜΟΙ ΣΤΗΝ ΘΘΟΝΗ, ΤΟ ΣΥΣΤΗΜΑ FREEZE SHIELD™ ΔΕΝ ΛΕΙΤΟΥΡΓΕΙ. ΒΕΒΑΙΩΘΕΙΤΕ ΟΤΙ ΕΧΕΤΕ ΕΛΕΓΞΕΙ ΤΗΝ ΚΑΤΑΣΤΑΣΗ ΤΟΥ SPA ΣΑΣ, ΕΑΝ Η ΕΞΩΤΕΡΙΚΗ ΘΕΡΜΟΚΡΑΣΙΑ ΕΙΝΑΙ ΚΑΤΩ ΑΠΟ 6°C (42,8°F). ΣΕ ΠΕΡΙΠΤΩΣΗ ΜΑΚΡΟΧΡΟΝΙΑΣ ΑΠΟΥΣΙΑΣ ΑΠΟ ΤΟ ΣΠΙΤΙ, ΚΑΙ ΟΤΑΝ ΥΠΑΡΧΕΙ ΚΙΝΔΥΝΟΣ ΝΑ ΠΕΣΕΙ Η ΘΕΡΜΟΚΡΑΣΙΑ ΚΑΤΩ ΑΠΟ ΤΟΥΣ 6°C (42,8°F), ΣΥΝΙΣΤΟΥΜΕ ΝΑ ΑΠΟΣΥΝΑΡΜΟΛΟΓΗΣΕΤΕ ΤΟ SPA ΚΑΙ ΝΑ ΤΟ ΑΠΟΘΗΚΕΥΣΕΤΕ ΣΥΜΦΩΝΑ ΜΕ ΤΙΣ ΔΙΑΔΙΚΑΣΙΕΣ ΑΠΟΘΗΚΕΥΣΗΣ.
- ΟΠΟΙΟΔΗΠΟΤΕ ΖΗΜΙΑ ΠΡΟΚΛΗΘΕΙ ΩΣ ΑΠΟΤΕΛΕΣΜΑ ΤΗΣ ΧΡΗΣΗΣ ΤΟΥ SPA ΥΠΟ ΑΥΤΕΣ ΤΙΣ ΣΥΝΘΗΚΕΣ ΕΙΝΑΙ ΕΥΘΥΝΗ ΤΟΥ ΠΕΛΑΤΗ. ΜΗΝ ΧΡΗΣΙΜΟΠΟΙΕΙΤΕ ΤΟ SPA ΟΤΑΝ Η ΘΕΡΜΟΚΡΑΣΙΑ ΠΕΡΙΒΑΛΟΝΤΟΣ ΕΙΝΑΙ ΚΟΝΤΑ ΣΤΟΥΣ -10°C (14°F).

#### ΧΡΟΝΟΣ ΘΕΡΜΑΝΣΗΣ

• ΓΙΑ ΝΑ ΕΠΙΤΕΥΧΕΙ ΘΕΡΜΟΚΡΑΣΙΑ 40°C (104°F), Η ΑΠΑΙΤΟΥΜΕΝΗ ΔΙΑΡΚΕΙΑ ΘΕΡΜΑΝΣΗΣ ΒΑΣΙΖΕΤΑΙ ΣΤΗΝ ΑΡΧΙΚΗ ΘΕΡΜΟΚΡΑΣΙΑ ΤΟΥ ΝΕΡΟΥ ΚΑΙ ΣΤΗ ΘΕΡΜΟΚΡΑΣΙΑ ΠΕΡΙΒΑΛΟΝΤΟΣ. ΤΑ ΠΑΡΑΚΑΤΩ ΣΤΟΙΧΕΙΑ ΕΙΝΑΙ ΚΑΘΑΡΑ ΕΝΔΕΙΚΤΙΚΑ. ΓΙΑ ΝΑ ΕΜΦΑΝΙΣΕΤΕ ΤΗΝ ΤΡΕΧΟΥΣΑ ΘΕΡΜΟΚΡΑΣΙΑ ΝΕΡΟΥ, ΛΕΙΤΟΥΡΓΗΣΤΕ ΤΟ ΣΥΣΤΗΜΑ ΦΙΛΤΡΑΡΙΣΜΑΤΟΣ ΓΙΑ ΤΟΥΛΑΧΙΣΤΟΝ ΕΝΑ ΛΕΠΤΟ.

ΘΕΡΜΟΚΡΑΣΙΑ ΠΕΡΙΒΑΛΟΝΤΟΣ	ΘΕΡΜΟΚΡΑΣΙΑ ΝΕΡΟΥ	ΘΕΡΜΟΚΡΑΣΙΑ ΡΥΘΜΙΣΗΣ	ΔΙΑΡΚΕΙΑ ΘΕΡΜΑΝΣΗΣ
10°C (50°F)	10°C (50°F)	40°C (104°F)	16-24 ΩΡΕΣ
15°C (59°F)	15°C (59°F)	40°C (104°F)	12-20 ΩΡΕΣ
20°C (68°F)	20°C (68°F)	40°C (104°F)	10-18 ΩΡΕΣ
25°C (77°F)	25°C (77°F)	40°C (104°F)	8-12 ΩΡΕΣ
30°C (86°F)	30°C (86°F)	40°C (104°F)	5-8 ΩΡΕΣ

• ΒΕΒΑΙΩΘΕΙΤΕ ΟΤΙ ΚΑΛΥΠΤΕΤΕ ΤΟ SPA ΜΕ ΤΟ ΚΑΛΥΜΜΑ SPA ΚΑΘΕ ΦΟΡΑ ΠΟΥ ΕΝΕΡΓΟΠΟΙΕΙΤΑΙ Η ΛΕΙΤΟΥΡΓΙΑ ΘΕΡΜΑΝΣΗΣ. ΑΦΗΝΟΝΤΑΣ ΤΟ SPA ΑΚΑΛΥΠΤΟ ΘΑ ΑΣΥΣΘΕΙ Η ΑΠΑΙΤΟΥΜΕΝΗ ΔΙΑΡΚΕΙΑ ΤΗΣ ΘΕΡΜΑΝΣΗΣ. ΟΤΑΝ ΤΟ SPA ΓΕΜΙΣΕΙ ΜΕ ΝΕΡΟ, ΜΗΝ ΑΠΕΝΕΡΓΟΠΟΙΗΣΕΤΕ ΤΟΝ ΘΕΡΜΑΝΤΗΡΑ SPA ΕΑΝ Η ΘΕΡΜΟΚΡΑΣΙΑ ΕΙΝΑΙ ΧΑΜΗΛΟΤΕΡΗ ΑΠΟ 6°C (42,8°F).





## ΠΡΟΔΙΑΓΡΑΦΕΣ ΘΕΡΜΑΝΤΗΡΑ SPA

ΟΝΟΜΑΣΤΙΚΗ ΙΣΧΥΣ	ΙΣΧΥΣ ΣΩΛΗΝΑ ΜΑΖΑΣ	ΙΣΧΥΣ ΘΕΡΜΙΚΟΥ ΣΤΟΙΧΕΙΟΥ	ΙΣΧΥΣ ΑΝΤΛΙΑΣ
220-240V AC, 50/60Hz, ΜΟΝΟΦΑΣΙΚΟ 2.050W ΣΤΟΥΣ 20°C	800W	2.000W ΣΤΟΥΣ 20° C	50W





# ΑΝΤΙΜΕΤΩΠΙΣΗ ΠΡΟΒΛΗΜΑΤΩΝ

ΠΡΟΒΛΗΜΑΤΑ	ΠΙΘΑΝΑ ΑΙΤΙΑ	ΛΥΣΕΙΣ
Η ΑΝΤΛΙΑ ΔΕΝ ΛΕΙΤΟΥΡΓΕΙ	- ΔΙΑΚΟΠΗ ΤΡΟΦΟΔΟΣΙΑΣ - ΤΟ ΚΥΚΛΩΜΑ ΤΡΟΦΟΔΟΣΙΑΣ ΕΧΕΙ ΥΠΟΣΤΕΙ ΒΛΑΒΗ	- ΕΛΕΓΞΤΕ ΤΗΝ ΠΗΓΗ ΤΡΟΦΟΔΟΣΙΑΣ - ΓΙΑ ΒΟΗΘΕΙΑ, ΕΠΙΣΚΕΦΘΕΙΤΕ ΤΟ ΤΜΗΜΑ ΥΠΟΣΤΗΡΙΞΗΣ ΣΤΗΝ ΙΣΤΟΣΕΛΙΔΑ ΜΑΣ <a href="http://www.bestwaycorp.com">www.bestwaycorp.com</a>
Η ΑΝΤΛΙΑ ΔΕΝ ΘΕΡΜΑΙΝΕΤΑΙ ΣΩΣΤΑ	- Η ΘΕΡΜΟΚΡΑΣΙΑ ΕΧΕΙ ΡΥΘΜΙΣΤΕΙ ΠΟΛΥ ΧΑΜΗΛΑ - ΑΚΑΘΑΡΤΟ ΣΤΟΙΧΕΙΟ ΦΙΛΤΡΟΥ - ΕΝΕΡΓΟΠΟΙΗΣΗ ΘΕΡΜΙΚΟΥ ΔΙΑΚΟΠΤΗ - ΤΟ ΣΡΑ ΔΕΝ ΕΙΝΑΙ ΚΑΛΥΜΜΕΝΟ - ΑΣΤΟΧΙΑ ΘΕΡΜΑΝΤΙΚΟΥ ΣΤΟΙΧΕΙΟΥ	- ΡΥΘΜΙΣΤΕ ΤΟ ΣΡΑ ΣΕ ΥΨΗΛΟΤΕΡΗ ΘΕΡΜΟΚΡΑΣΙΑ. ΑΝΑΤΡΕΞΤΕ ΣΤΗΝ ΕΝΟΤΗΤΑ ΛΕΙΤΟΥΡΓΙΑ ΑΝΤΛΙΑΣ - ΚΑΘΑΡΙΣΤΕ/ΑΝΤΙΚΑΤΑΣΤΗΣΤΕ ΤΟ ΣΤΟΙΧΕΙΟ ΦΙΛΤΡΟΥ. ΑΝΑΤΡΕΞΤΕ ΣΤΗΝ ΕΝΟΤΗΤΑ ΚΑΘΑΡΙΣΜΟΣ ΚΑΙ ΑΝΤΙΚΑΤΑΣΤΑΣΗ ΤΟΥ ΣΤΟΙΧΕΙΟΥ ΦΙΛΤΡΟΥ - ΑΠΟΣΥΝΔΕΣΤΕ ΤΗΝ ΑΝΤΛΙΑ ΚΑΙ ΤΟΠΟΘΕΤΗΣΤΕ ΤΟ ΒΥΣΜΑ ΣΕ ΞΗΡΟ, ΔΡΟΣΕΡΟ ΜΕΡΟΣ. ΕΠΑΝΕΚΚΙΝΗΣΤΕ ΤΗΝ ΑΝΤΛΙΑ ΜΟΝΟ ΟΤΑΝ Η ΘΕΡΜΟΚΡΑΣΙΑ ΤΟΥ ΝΕΡΟΥ ΦΘΑΣΕΙ ΤΟΥΣ 35°C (95°F) Η ΧΑΜΗΛΟΤΕΡΑ - ΣΥΝΔΕΣΤΕ ΤΟ ΚΑΛΥΜΜΑ - ΓΙΑ ΒΟΗΘΕΙΑ, ΕΠΙΣΚΕΦΘΕΙΤΕ ΤΟ ΤΜΗΜΑ ΥΠΟΣΤΗΡΙΞΗΣ ΣΤΗΝ ΙΣΤΟΣΕΛΙΔΑ ΜΑΣ <a href="http://www.bestwaycorp.com">www.bestwaycorp.com</a>
ΤΟ ΣΥΣΤΗΜΑ ΜΑΣΑΖ ΔΕΝ ΛΕΙΤΟΥΡΓΕΙ	- Η ΑΝΤΛΙΑ ΑΕΡΟΣ ΥΠΕΡΘΕΡΜΑΙΝΕΤΑΙ - ΤΟ ΜΑΣΑΖ ΣΤΑΜΑΤΑ ΝΑ ΛΕΙΤΟΥΡΓΕΙ ΑΥΤΟΜΑΤΑ - ΕΙΝΑΙ ΧΑΛΑΣΜΕΝΗ Η ΑΝΤΛΙΑ ΑΕΡΟΣ	- ΑΠΟΣΥΝΔΕΣΤΕ ΤΗΝ ΑΝΤΛΙΑ ΚΑΙ ΠΕΡΙΜΕΝΕΤΕ ΔΥΟ ΩΡΕΣ ΜΕΧΡΙ ΝΑ ΚΡΥΩΣΕΙ Η ΑΝΤΛΙΑ. ΤΟΠΟΘΕΤΗΣΤΕ ΤΟ ΒΥΣΜΑ ΚΑΙ ΠΑΤΗΣΤΕ ΤΟ ΠΛΗΚΤΡΟ ΣΥΣΤΗΜΟΣ ΜΑΣΑΖ - ΠΑΤΗΣΤΕ ΤΟ ΠΛΗΚΤΡΟ ΣΥΣΤΗΜΑΤΟΣ ΜΑΣΑΖ ΓΙΑ ΕΠΑΝΕΝΕΡΓΟΠΟΙΗΣΗ - ΓΙΑ ΒΟΗΘΕΙΑ, ΕΠΙΣΚΕΦΘΕΙΤΕ ΤΟ ΤΜΗΜΑ ΥΠΟΣΤΗΡΙΞΗΣ ΣΤΗΝ ΙΣΤΟΣΕΛΙΔΑ ΜΑΣ <a href="http://www.bestwaycorp.com">www.bestwaycorp.com</a>
ΟΙ ΠΡΟΣΑΡΜΟΓΕΙΣ ΤΗΣ ΑΝΤΛΙΑΣ ΔΕΝ ΕΙΝΑΙ ΣΤΟ ΙΔΙΟ ΕΠΙΠΕΔΟ ΜΕ ΤΟΥΣ ΠΡΟΣΑΡΜΟΓΕΙΣ ΤΟΥ ΣΡΑ	ΕΝΑ ΑΠΟ ΤΑ ΧΑΡΑΚΤΗΡΙΣΤΙΚΑ ΤΟΥ ΡΥΣΤΕΡΑ ΕΙΝΑΙ ΟΤΙ ΑΛΛΑΖΕΙ ΣΧΗΜΑ, ΚΑΤΙ ΤΟ ΟΠΟΙΟ ΕΙΝΑΙ ΦΥΣΙΟΛΟΓΙΚΟ	- ΑΝΥΨΩΣΤΕ ΤΗΝ ΑΝΤΛΙΑ ΜΕ ΞΥΛΑ Η ΚΑΠΟΙΟ ΆΛΛΟ ΤΥΠΟ ΜΟΝΩΤΙΚΟΥ ΥΛΙΚΟΥ ΓΙΑ ΝΑ ΦΕΡΕΤΕ ΤΟΥΣ ΠΡΟΣΑΡΜΟΓΕΙΣ ΤΗΣ ΑΝΤΛΙΑΣ ΣΤΟ ΙΔΙΟ ΕΠΙΠΕΔΟ ΜΕ ΤΟΥΣ ΠΡΟΣΑΡΜΟΓΕΙΣ ΤΟΥ ΣΡΑ
ΔΙΑΡΡΟΗ ΣΤΗΝ ΠΙΣΙΝΑ ΣΡΑ	- ΤΟ ΣΡΑ ΕΧΕΙ ΣΧΙΣΤΕΙ Η ΤΡΥΠΗΣΕΙ - Η ΒΑΛΒΙΔΑ ΑΕΡΑ ΕΙΝΑΙ ΧΑΛΑΡΗ	- ΧΡΗΣΙΜΟΠΟΙΗΣΤΕ ΤΟ ΠΑΡΕΧΟΜΕΝΟ ΕΠΙΡΑΜΜΑ ΕΠΙΣΚΕΥΗΣ - ΧΡΗΣΙΜΟΠΟΙΩΝΤΑΣ ΣΑΠΟΥΝΟΝΕΡΟ, ΚΑΛΥΨΤΕ ΤΗ ΒΑΛΒΙΔΑ ΑΕΡΑ ΓΙΑ ΝΑ ΕΛΕΓΞΕΤΕ ΕΑΝ ΥΠΑΡΧΕΙ ΔΙΑΡΡΟΗ ΑΕΡΑ. ΕΑΝ ΝΑΙ: 1. ΒΙΩΣΤΕ ΤΗ ΒΑΛΒΙΔΑ: ΣΤΕΡΕΩΣΤΕ ΤΗ ΒΑΛΒΙΔΑ ΑΕΡΑ ΠΕΡΙΣΤΡΕΦΟΝΤΑΣ ΤΗ ΒΑΛΒΙΔΑ ΔΕΞΙΟΣΤΡΟΦΑ 2. ΓΙΑ ΣΡΑ ΤΥΠΟΥ ΣΑΟΥΝΑ: ΞΕΦΟΥΣΚΩΣΤΕ ΤΟ ΣΡΑ ΜΕ ΤΟ ΕΝΑ ΧΕΡΙ, ΚΡΑΤΗΣΤΕ ΤΟ ΠΙΣΩ ΜΕΡΟΣ ΤΗΣ ΒΑΛΒΙΔΑΣ ΑΠΟ ΤΗ ΜΕΣΑ ΠΛΕΥΡΑ ΤΟΥ ΤΟΙΧΩΜΑΤΟΣ ΤΟΥ ΣΡΑ ΚΑΙ ΠΕΡΙΣΤΡΕΨΤΕ ΤΟ ΚΛΕΙΔΙ ΔΕΞΙΟΣΤΡΟΦΑ.
ΤΟ ΝΕΡΟ ΔΕΝ ΕΙΝΑΙ ΚΑΘΑΡΟ	- ΑΝΕΠΑΡΚΗΣ ΧΡΟΝΟΣ ΦΙΛΤΡΑΡΙΣΜΑΤΟΣ - ΑΚΑΘΑΡΤΟ ΣΤΟΙΧΕΙΟ ΦΙΛΤΡΟΥ - ΛΑΘΩΣΜΕΝΗ ΣΥΝΤΗΡΗΣΗ ΝΕΡΟΥ	- ΑΥΞΗΣΤΕ ΤΟ ΧΡΟΝΟ ΦΙΛΤΡΑΡΙΣΜΑΤΟΣ - ΚΑΘΑΡΙΣΤΕ/ΑΝΤΙΚΑΤΑΣΤΗΣΤΕ ΤΟ ΣΤΟΙΧΕΙΟ ΦΙΛΤΡΟΥ (ΑΝΑΤΡΕΞΤΕ ΣΤΗΝ ΕΝΟΤΗΤΑ ΚΑΘΑΡΙΣΜΟΣ ΚΑΙ ΑΝΤΙΚΑΤΑΣΤΑΣΗ ΤΟΥ ΣΤΟΙΧΕΙΟΥ ΦΙΛΤΡΟΥ) - ΑΝΑΤΡΕΞΤΕ ΣΤΙΣ ΟΔΗΓΙΕΣ ΤΟΥ ΚΑΤΑΣΚΕΥΑΣΤΗ ΤΩΝ ΧΗΜΙΚΩΝ
ΑΠΟΤΥΧΙΑ ΔΟΚΙΜΗΣ PRCD	ΚΑΤΙ ΔΕΝ ΠΑΕΙ ΚΑΛΑ ΜΕ ΤΟ ΣΡΑ	- ΓΙΑ ΒΟΗΘΕΙΑ, ΕΠΙΣΚΕΦΘΕΙΤΕ ΤΟ ΤΜΗΜΑ ΥΠΟΣΤΗΡΙΞΗΣ ΣΤΗΝ ΙΣΤΟΣΕΛΙΔΑ ΜΑΣ <a href="http://www.bestwaycorp.com">www.bestwaycorp.com</a>
Ο ΠΙΝΑΚΑΣ ΕΛΕΓΧΟΥ ΔΕΝ ΛΕΙΤΟΥΡΓΕΙ	Ο ΠΙΝΑΚΑΣ ΕΛΕΓΧΟΥ ΔΙΑΘΕΤΕΙ ΑΥΤΟΜΑΤΟ ΚΛΕΙΔΙΩΜΑ, ΤΟ ΟΠΟΙΟ ΕΝΕΡΓΟΠΟΙΕΙΤΑΙ ΜΕΤΑ ΑΠΟ 5 ΛΕΠΤΑ ΑΔΡΑΝΕΙΑΣ. Η ΘΟΝΗ LED ΕΧΕΙ ΕΝΑ ΕΙΚΟΝΙΔΙΟ:  ΕΑΝ ΤΟ ΕΙΚΟΝΙΔΙΟ ΚΛΕΙΔΙΑΡΙΣΜΑ ΕΙΝΑΙ ΦΩΤΙΣΜΕΝΟ, Ο ΠΙΝΑΚΑΣ ΕΛΕΓΧΟΥ ΕΙΝΑΙ ΚΛΕΙΔΩΜΕΝΟΣ. - Ο ΠΙΝΑΚΑΣ ΕΛΕΓΧΟΥ ΔΕΝ ΕΙΝΑΙ ΕΝΕΡΓΟΠΟΙΗΜΕΝΟΣ.	- ΓΙΑ ΝΑ ΞΕΚΛΕΙΔΩΣΕΤΕ ΤΟΝ ΠΙΝΑΚΑ ΕΛΕΓΧΟΥ, ΠΙΕΣΤΕ ΤΟ  ΠΛΗΚΤΡΟ ΓΙΑ 3 ΔΕΥΤΕΡΟΛΕΠΤΑ.. ΕΑΝ Ο ΠΙΝΑΚΑΣ ΕΛΕΓΧΟΥ ΔΕΝ ΞΕΚΛΕΙΔΩΣΕΙ, ΕΠΑΝΕΚΚΙΝΗΣΤΕ ΤΗΝ ΑΝΤΛΙΑ – ΑΠΟΣΥΝΔΕΣΤΕ ΚΑΙ ΕΠΑΝΑΣΥΝΔΕΣΤΕ ΤΗΝ ΑΝΤΛΙΑ - ΠΙΕΣΤΕ ΤΟ ΠΛΗΚΤΡΟ ΕΝΕΡΓΟΠΟΙΗΣΗΣ/ΑΠΕΝΕΡΓΟΠΟΙΗΣΗΣ ΓΙΑ 2 ΔΕΥΤΕΡΟΛΕΠΤΑ ΕΑΝ ΤΟ ΠΡΟΒΛΗΜΑ ΠΑΡΑΜΕΝΕΙ. - ΓΙΑ ΒΟΗΘΕΙΑ, ΕΠΙΣΚΕΦΘΕΙΤΕ ΤΟ ΤΜΗΜΑ ΥΠΟΣΤΗΡΙΞΗΣ ΣΤΗΝ ΙΣΤΟΣΕΛΙΔΑ ΜΑΣ <a href="http://www.bestwaycorp.com">www.bestwaycorp.com</a>
ΤΗ ΕΙΔΟΥΣ ΧΗΜΙΚΑ ΠΡΕΠΕΙ ΝΑ ΧΡΗΣΙΜΟΠΟΙΟΥΝΤΑΙ ΓΙΑ ΤΗ ΣΥΝΤΗΡΗΣΗ ΤΟΥ ΝΕΡΟΥ;	ΠΑΡΑΚΑΛΟΥΜΕ ΝΑ ΣΥΜΒΟΥΛΕΥΘΕΙΤΕ ΤΟΝ ΤΟΠΙΚΟ ΠΡΟΜΗΘΕΥΤΗ ΧΗΜΙΚΩΝ ΓΙΑ ΠΕΡΙΣΣΟΤΕΡΕΣ ΠΛΗΡΟΦΟΡΙΕΣ ΣΧΕΤΙΚΑ ΜΕ ΤΗΝ ΧΗΜΙΚΗ ΣΥΝΤΗΡΗΣΗ. ΔΩΣΤΕ ΠΡΟΣΟΧΗ ΣΤΙΣ ΟΔΗΓΙΕΣ ΤΟΥ ΚΑΤΑΣΚΕΥΑΣΤΗ ΤΩΝ ΧΗΜΙΚΩΝ	
ΔΙΑΡΡΟΗ ΝΕΡΟΥ ΑΠΟ ΤΟΥΣ ΠΡΟΣΑΡΜΟΓΕΙΣ ΜΕΤΑΞΥ ΤΗΣ ΑΝΤΛΙΑΣ ΚΑΙ ΤΟΥ ΣΡΑ	- ΟΙ ΣΦΡΑΓΙΔΕΣ ΕΧΟΥΝ ΧΑΘΕΙ ΚΑΙ ΔΕΝ ΥΠΑΡΧΟΥΝ ΣΤΟ ΕΣΩΤΕΡΙΚΟ ΤΩΝ ΠΡΟΣΑΡΜΟΓΕΩΝ ΤΗΣ ΑΝΤΛΙΑΣ - ΟΙ ΣΦΡΑΓΙΔΕΣ ΔΕΝ ΕΙΝΑΙ ΣΤΗ ΣΩΣΤΗ ΘΕΣΗ - ΟΙ ΣΦΡΑΓΙΔΕΣ ΕΧΟΥΝ ΥΠΟΣΤΕΙ ΖΗΜΙΑ - ΟΙ ΠΡΟΣΑΡΜΟΓΕΙΣ ΔΕΝ ΕΧΟΥΝ ΒΙΔΩΘΕΙ ΣΦΙΧΤΑ ΚΑΙ ΣΩΣΤΑ	- ΤΟΠΟΘΕΤΗΣΤΕ ΤΙΣ ΤΑΠΕΣ ΣΤΙΣ ΘΥΡΕΣ ΤΟΥ ΣΡΑ ΓΙΑ ΤΗ ΠΡΟΛΗΨΗ ΔΙΑΦΥΓΗΣ ΤΟΥ ΝΕΡΟΥ ΚΑΙ ΑΠΟΣΥΝΔΕΣΤΕ ΤΗΝ ΑΝΤΛΙΑ. ΕΛΕΓΞΤΕ ΕΑΝ ΟΙ ΣΦΡΑΓΙΔΕΣ ΕΙΝΑΙ ΣΤΗ ΘΕΣΗ ΤΟΥΣ. - ΕΑΝ ΟΙ ΣΦΡΑΓΙΔΕΣ ΔΕΝ ΕΙΝΑΙ ΣΤΗ ΣΩΣΤΗ ΤΟΥΣ ΘΕΣΗ, ΑΝΟΙΞΤΕ ΤΑ ΤΡΑΝΑΖΙΑ ΚΑΙ ΤΟΠΟΘΕΤΗΣΤΕ ΤΙΣ ΣΦΡΑΓΙΔΕΣ ΣΤΗ ΣΩΣΤΗ ΤΟΥΣ ΘΕΣΗ. - ΕΑΝ ΟΙ ΣΦΡΑΓΙΔΕΣ ΕΧΟΥΝ ΥΠΟΣΤΕΙ ΖΗΜΙΑ, ΠΡΕΠΕΙ ΝΑ ΑΝΤΙΚΑΤΑΣΤΑΘΟΥΝ. ΓΙΑ ΒΟΗΘΕΙΑ, ΕΠΙΣΚΕΦΘΕΙΤΕ ΤΟ ΤΜΗΜΑ ΥΠΟΣΤΗΡΙΞΗΣ ΣΤΗΝ ΙΣΤΟΣΕΛΙΔΑ ΜΑΣ <a href="http://www.bestwaycorp.com">www.bestwaycorp.com</a> . - ΕΑΝ ΟΙ ΣΦΡΑΓΙΔΕΣ ΒΡΙΣΚΟΝΤΑΙ ΣΤΗ ΣΩΣΤΗ ΤΟΥΣ ΘΕΣΗ, ΟΙ ΠΡΟΣΑΡΜΟΓΕΙΣ ΔΕΝ ΕΧΟΥΝ ΒΙΔΩΘΕΙ ΣΦΙΧΤΑ ΚΑΙ ΣΩΣΤΑ. ΣΥΝΔΕΣΤΕ ΤΗΝ ΑΝΤΛΙΑ ΣΤΟ ΣΡΑ, ΣΦΙΞΤΕ ΜΕ ΤΟ ΧΕΡΙ ΤΟΥΣ ΠΡΟΣΑΡΜΟΓΕΙΣ, ΚΑΙ ΑΦΑΙΡΕΣΤΕ ΤΙΣ ΤΑΠΕΣ ΑΠΟ ΤΙΣ ΘΗΚΕΣ ΣΡΑ. ΕΑΝ ΥΠΑΡΧΕΙ ΔΙΑΡΡΟΗ, ΣΦΙΞΤΕ ΚΑΛΑ ΤΟΝ ΠΡΟΣΑΡΜΟΓΕΙΑ ΜΕΧΡΙ ΝΑ ΣΤΑΜΑΤΗΣΕΙ Η ΔΙΑΡΡΟΗ.









# ΜΟΝΟ ΓΙΑ SPA ΜΕ WI-FI

ΠΡΟΒΛΗΜΑΤΑ	ΠΙΘΑΝΑ ΑΙΤΙΑ	ΛΥΣΕΙΣ
Η ΡΥΘΜΙΣΗ ΤΟΥ WIFI ΔΕΝ ΕΙΝΑΙ ΕΠΙΤΥΧΗΣ	Η ΑΝΤΛΙΑ ΕΧΕΙ ΣΥΝΔΕΘΕΙ ΣΕ ΛΑΘΟΣ ΣΥΝΔΕΣΗ	ΕΑΝ Ο ΔΡΟΜΟΛΟΓΗΤΗΣ ΠΟΥ ΣΥΝΔΕΕΤΑΙ ΜΕ ΤΗΝ ΑΝΤΛΙΑ ΕΙΝΑΙ ΔΙΠΛΗΣ ΣΥΝΔΕΣΗΣ ΚΑΙ ΑΥΤΗ ΤΗ ΣΤΙΓΜΗ ΔΕΝ ΣΥΝΔΕΕΤΑΙ ΣΕ ΔΙΚΤΥΟ 2.4GHz, ΜΕΤΑΒΕΙΤΕ ΣΕ ΑΛΛΟ ΕΥΡΟΣ ΣΥΝΔΕΣΗΣ ΤΟΥ ΙΔΙΟΥ ΔΡΟΜΟΛΟΓΗΤΗ (2.4GHz) ΚΑΙ ΔΟΚΙΜΑΣΤΕ ΝΑ ΕΠΑΝΑΦΕΡΕΤΕ ΤΗΝ ΖΥΞΗ ΤΗΣ ΑΝΤΛΙΑΣ. ΤΑ ΔΙΚΤΥΑ 5GHz ΔΕΝ ΥΠΟΣΤΗΡΙΖΟΝΤΑΙ.
	Η ΘΕΣΗ ΤΗΣ ΑΝΤΛΙΑΣ ΤΟΥ SPA ΕΙΝΑΙ ΠΟΛΥ ΜΑΚΡΙΑ ΑΠΟ ΤΟΝ ΔΡΟΜΟΛΟΓΗΤΗ.	ΕΛΕΓΣΤΕ ΜΕ ΤΟ ΚΙΝΗΤΟ ΣΑΣ ΤΗΛΕΦΩΝΟ ΩΣΤΕ ΝΑ ΔΕΙΤΕ ΕΑΝ ΥΠΑΡΧΕΙ ΠΛΗΡΗΣ WIFI ΣΥΝΔΕΣΗ. ΣΕ ΠΕΡΙΠΤΩΣΗ ΠΟΥ Η ΙΣΧΥΣ ΤΟΥ ΣΗΜΑΤΟΣ ΣΤΟ ΤΗΛΕΦΩΝΟ ΣΑΣ ΕΙΝΑΙ ΠΟΛΥ ΧΑΜΗΛΗ, ΕΛΕΓΣΤΕ ΠΟΥ ΕΙΝΑΙ ΠΛΗΡΗΣ Η ΙΣΧΥΣ ΤΟΥ ΣΗΜΑΤΟΣ WI-FI ΚΑΙ ΤΟΠΟΘΕΤΗΣΤΕ ΤΟ SPA ΣΕ ΑΥΤΗ ΤΗ ΘΕΣΗ.
	ΡΥΘΜΙΣΗ ΜΕ ΛΑΝΘΑΣΜΕΝΟ ΟΝΟΜΑ ΔΙΚΤΥΟΥ	ΑΡΧΙΣΤΕ ΤΙΣ ΔΙΑΔΙΚΑΣΙΕΣ ΣΥΝΔΕΣΗΣ ΠΛΑΙ ΚΑΙ ΒΕΒΑΙΩΘΕΙΤΕ ΟΤΙ ΠΛΗΚΤΡΟΛΟΓΗΣΑΤΕ ΣΩΣΤΑ ΤΟ ΟΝΟΜΑ ΤΟΥ ΔΙΚΤΥΟΥ.
	Ο ΚΩΔΙΚΟΣ ΠΡΟΣΒΑΣΗΣ WIFI ΠΟΥ ΧΡΗΣΙΜΟΠΟΙΗΣΑΤΕ ΓΙΑ ΤΗ ΣΥΝΔΕΣΗ ΕΙΝΑΙ ΛΑΘΟΣ	ΑΡΧΙΣΤΕ ΤΙΣ ΔΙΑΔΙΚΑΣΙΕΣ ΣΥΝΔΕΣΗΣ ΠΛΑΙ ΚΑΙ ΒΕΒΑΙΩΘΕΙΤΕ ΟΤΙ Ο ΚΩΔΙΚΟΣ ΠΡΟΣΒΑΣΗΣ ΕΙΝΑΙ ΣΩΣΤΟΣ.
	Η ΙΣΧΥΣ ΤΟΥ ΣΗΜΑΤΟΣ WIFI ΔΕΝ ΕΙΝΑΙ ΣΤΑΘΕΡΗ	1. ΒΕΒΑΙΩΘΕΙΤΕ ΟΤΙ Ο ΔΡΟΜΟΛΟΓΗΤΗΣ ΛΕΙΤΟΥΡΓΕΙ ΣΩΣΤΑ. 2. ΠΗΓΑΙΝΕΤΕ ΚΟΝΤΑ ΣΤΗΝ ΑΝΤΛΙΑ ΚΑΙ ΕΛΕΓΣΤΕ ΤΟ ΕΜΦΑΝΙΖΟΜΕΝΟ ΣΗΜΑ ΣΤΟ ΤΗΛΕΦΩΝΟ ΣΑΣ. ΕΑΝ Η ΙΣΧΥΣ ΤΟΥ ΣΗΜΑΤΟΣ ΔΕΝ ΕΙΝΑΙ ΣΤΑΘΕΡΗ, ΕΛΕΓΣΤΕ ΤΗΝ ΣΤΑΤΙΣΤΙΚΗ ΤΟΥ ΔΡΟΜΟΛΟΓΗΤΗ. ΕΑΝ Η ΙΣΧΥΣ ΤΟΥ ΣΗΜΑΤΟΣ ΕΙΝΑΙ ΠΛΗΡΗΣ, ΕΠΑΝΑΛΑΒΕΤΕ ΤΗΝ ΛΕΙΤΟΥΡΓΙΑ ΩΣΤΕ ΝΑ ΣΥΝΔΕΣΕΤΕ ΤΟ SPA ΣΤΟ ΔΙΚΤΥΟ.
	ΥΠΑΡΧΕΙ ΚΑΠΟΙΑ ΣΥΣΚΕΥΗ ΚΟΝΤΑ ΣΤΟ SPA Η ΚΟΝΤΑ ΣΤΟΝ ΔΡΟΜΟΛΟΓΗΤΗ Η ΟΠΟΙΑ ΠΡΟΚΑΛΕΙ ΠΑΡΕΜΒΟΛΕΣ ΣΤΟ ΣΗΜΑ	Η ΣΥΝΔΕΣΗ WIFI ΜΠΟΡΕΙ ΝΑ ΔΙΑΚΟΠΤΕΤΑΙ ΑΠΟ ΗΛΕΚΤΡΟΜΑΓΝΗΤΙΚΕΣ Ή ΑΛΛΕΣ ΠΑΡΕΜΒΟΛΕΣ. ΚΡΑΤΗΣΤΕ ΤΗ ΣΥΣΚΕΥΗ ΜΑΚΡΙΑ ΑΠΟ ΑΛΛΕΣ ΗΛΕΚΤΡΟΝΙΚΕΣ ΣΥΣΚΕΥΕΣ ΠΟΥ ΜΠΟΡΕΙ ΝΑ ΠΡΟΚΑΛΕΣΟΥΝ ΠΑΡΕΜΒΟΛΕΣ.
	ΤΟ ΤΗΛΕΦΩΝΟ ΣΑΣ ΔΕΝ ΕΙΝΑΙ ΣΥΝΔΕΔΕΜΕΝΟ ΜΕ ΤΟ ΔΙΚΤΥΟ WIFI ΚΑΤΑ ΤΗ ΔΙΑΡΚΕΙΑ ΤΗΣ ΕΓΓΡΑΦΗΣ	ΕΛΕΓΣΤΕ ΕΑΝ Η ΚΙΝΗΤΗ ΣΥΣΚΕΥΗ ΣΑΣ ΒΡΙΣΚΕΤΑΙ ΣΕ ΛΕΙΤΟΥΡΓΙΑ ΠΤΗΣΗΣ (ΑΕΡΟΠΛΑΝΟΥ). ΒΕΒΑΙΩΘΕΙΤΕ ΟΤΙ ΕΧΕΤΕ ΑΠΕΝΕΡΓΟΠΟΙΗΣΕΙ ΤΗ ΛΕΙΤΟΥΡΓΙΑ ΠΤΗΣΗΣ (ΑΕΡΟΠΛΑΝΟΥ) ΚΑΤΑ ΤΗ ΣΥΝΔΕΣΗ ΜΕ ΤΟ ΔΙΚΤΥΟ WIFI.
	ΕΝΗΜΕΡΩΣΗ ΕΦΑΡΜΟΓΗΣ	ΣΥΜΒΟΥΛΕΥΤΕΙΤΕ ΤΗΝ ΕΝΟΤΗΤΑ ΒΟΗΘΕΙΑΣ ΤΗΣ ΕΦΑΡΜΟΓΗΣ ΓΙΑ ΕΚΤΕΤΑΜΕΝΕΣ ΚΑΙ (ΠΡΟΣΦΑΤΑ) ΕΝΗΜΕΡΩΜΕΝΕΣ ΣΥΜΒΟΥΛΕΣ ΑΝΤΙΜΕΤΩΠΙΣΗΣ ΠΡΟΒΛΗΜΑΤΩΝ.

## ΕΝΔΕΙΞΗ LED WIFI

Η ΕΝΔΕΙΚΤΙΚΗ ΛΥΧΝΙΑ ΑΝΑΒΟΣΒΗΝΕΙ ΑΡΓΑ	ΑΝΑΜΟΝΗ ΓΙΑ ΣΥΝΔΕΣΗ ΜΕ ΤΟΝ ΔΡΟΜΟΛΟΓΗΤΗ	Η ΑΝΤΛΙΑ ΕΙΝΑΙ ΕΤΟΙΜΗ ΓΙΑ ΣΥΝΔΕΣΗ ΜΕ ΤΟ ΤΗΛΕΦΩΝΟ ΣΑΣ
Η ΕΝΔΕΙΚΤΙΚΗ ΛΥΧΝΙΑ ΕΙΝΑΙ ΑΝΑΜΜΕΝΗ	ΣΥΝΔΕΣΗ ΜΕ ΤΟΝ ΔΡΟΜΟΛΟΓΗΤΗ	Η ΑΝΤΛΙΑ ΕΧΕΙ ΗΔΗ ΣΥΝΔΕΘΕΙ ΜΕ ΤΟ ΤΗΛΕΦΩΝΟ ΣΑΣ
Η ΕΝΔΕΙΚΤΙΚΗ ΛΥΧΝΙΑ ΑΝΑΒΟΣΒΗΝΕΙ ΓΡΗΓΟΡΑ	ΧΑΘΗΚΕ ΤΟ ΣΗΜΑ ΤΟΥ WIFI	ΕΛΕΓΣΤΕ ΤΗΝ ΚΑΤΑΣΤΑΣΗ ΤΟΥ ΔΡΟΜΟΛΟΓΗΤΗ ΣΑΣ. ΤΟ SPA ΕΧΑΣΕ ΤΟ ΣΗΜΑ ΤΟΥ WIFI.
Η ΕΝΔΕΙΚΤΙΚΗ ΛΥΧΝΙΑ ΕΙΝΑΙ ΣΒΗΣΤΗ	Η ΕΝΔΕΙΚΤΙΚΗ ΛΥΧΝΙΑ ΕΙΝΑΙ ΚΑΤΕΣΤΡΑΜΜΕΝΗ / Η ΜΟΝΑΔΑ WIFI ΕΧΕΙ ΠΡΟΒΛΗΜΑ	ΓΙΑ ΠΕΡΙΣΣΟΤΕΡΕΣ ΠΛΗΡΟΦΟΡΙΕΣ, ΕΠΙΣΚΕΦΘΕΙΤΕ ΤΟ ΤΜΗΜΑ ΥΠΟΣΤΗΡΙΞΗΣ ΣΤΗΝ ΙΣΤΟΣΕΛΙΔΑ ΜΑΣ, <a href="http://www.bestwaycorp.com">www.bestwaycorp.com</a> .

# ΚΩΔΙΚΟΙ ΣΦΑΛΜΑΤΟΣ

ΑΙΤΙΕΣ	ΛΟΓΟΙ	ΛΥΣΕΙΣ
<p>ΟΙ ΑΙΣΘΗΤΗΡΕΣ ΠΑΡΟΧΗΣ ΝΕΡΟΥ ΛΕΙΤΟΥΡΓΟΥΝ ΧΩΡΙΣ ΝΑ ΠΙΕΣΕΤΕ ΤΟ ΠΛΗΚΤΡΟ ΦΙΛΤΡΟΥ Η ΘΕΡΜΑΝΣΗΣ.</p> 	<ol style="list-style-type: none"> <li>ΟΙ ΕΝΔΕΙΞΕΙΣ ΤΟΥ ΑΙΣΘΗΤΗΡΑ ΠΑΡΟΧΗΣ ΝΕΡΟΥ ΔΕΝ ΕΠΑΝΗΛΘΑΝ ΣΤΗ ΣΩΣΤΗ ΘΕΣΗ.</li> <li>ΟΙ ΑΙΣΘΗΤΗΡΕΣ ΠΑΡΟΧΗΣ ΝΕΡΟΥ ΕΧΟΥΝ ΣΠΑΣΕΙ.</li> </ol>	<ol style="list-style-type: none"> <li>ΑΠΟΣΥΝΔΕΣΤΕ ΤΟ ΒΥΣΜΑ ΑΠΛΑ, ΧΤΥΠΗΣΤΕ ΤΟ ΠΛΕΥΡΟ ΤΗΣ ΑΝΤΛΙΑΣ, ΑΛΛΑ ΟΧΙ ΒΙΑΙΑ, ΚΑΙ ΣΥΝΔΕΣΤΕ ΤΟ ΞΑΝΑ.</li> <li>ΓΙΑ ΒΟΗΘΕΙΑ, ΕΠΙΣΚΕΦΘΕΙΤΕ ΤΟ ΤΜΗΜΑ ΥΠΟΣΤΗΡΙΞΗΣ ΣΤΗΝ ΙΣΤΟΣΕΛΙΔΑ ΜΑΣ <a href="http://www.bestwaycorp.com">www.bestwaycorp.com</a>.</li> </ol>
<p>ΜΕΤΑ ΤΗΝ ΕΚΚΙΝΗΣΗ Η ΚΑΤΑ ΤΗ ΔΙΑΡΚΕΙΑ ΤΩΝ ΛΕΙΤΟΥΡΓΙΩΝ ΦΙΛΤΡΑΡΙΣΜΑΤΟΣ ΉΚΑΙ ΘΕΡΜΑΝΣΗΣ, ΟΙ ΑΙΣΘΗΤΗΡΕΣ ΠΑΡΟΧΗΣ ΝΕΡΟΥ ΔΕΝ ΑΝΙΧΝΕΥΟΥΝ ΠΑΡΟΧΗ ΝΕΡΟΥ.</p> 	<ol style="list-style-type: none"> <li>ΞΕΧΑΣΤΕ ΤΑ ΑΦΑΙΡΕΣΤΕ ΤΙΣ 2 ΤΑΠΕΣ ΑΠΟ ΤΟ ΕΣΩΤΕΡΙΚΟ ΤΗΣ ΠΙΣΙΝΑΣ</li> <li>ΤΑ ΣΤΟΙΧΕΙΑ ΦΙΛΤΡΟΥ ΕΙΝΑΙ ΒΡΩΜΙΚΑ</li> <li>ΕΝΕΡΓΟΠΟΙΗΣΤΕ ΤΟ ΣΥΣΤΗΜΑ ΦΙΛΤΡΟΥ Η ΘΕΡΜΑΝΣΗΣ ΚΑΙ ΒΑΛΤΕ ΤΟ ΧΕΡΙ ΣΑΣ ΜΠΡΟΣΤΑ ΑΠΟ ΤΟ ΣΩΛΗΝΑ ΕΞΟΔΟΥ ΜΕΣΑ ΣΤΗΝ ΠΙΣΙΝΑ ΓΙΑ ΝΑ ΕΛΓΕΣΤΕ ΑΝ ΜΠΟΡΕΙΤΕ ΝΑ ΝΙΩΣΤΕ ΕΚΡΟΝ ΝΕΡΟΥ.</li> <li>ΕΑΝ ΔΕΝ ΥΠΑΡΧΕΙ ΕΚΡΟΝ ΝΕΡΟΥ Η ΑΝΤΛΙΑ ΝΕΡΟΥ ΕΧΕΙ ΒΛΑΒΗ.</li> <li>ΤΟ ΝΕΡΟ ΕΧΕΙ ΔΙΑΦΡΑΝ ΑΛΛΑ ΕΜΦΑΝΙΖΕΤΑΙ Ο ΞΙΣΣ ΣΥΝΑΓΕΡΜΟΣ, ΟΙ ΑΙΣΘΗΤΗΡΕΣ ΠΑΡΟΧΗΣ ΡΟΗΣ ΝΕΡΟΥ ΕΧΟΥΝ ΣΠΑΣΕΙ.</li> <li>ΑΠΟΦΡΑΞΗ ΦΙΛΤΡΟΥ</li> <li>ΛΥΠΙΣΜΕΝΟΙ ΣΩΛΗΝΕΣ Η ΚΑΚΗ ΡΟΗ ΤΟΥ ΝΕΡΟΥ ΜΕΣΩ ΤΩΝ ΠΛΑΣΤΙΚΩΝ ΣΩΛΗΝΩΝ ΤΟΥ ΟΛΟΥ ΣΥΣΤΗΜΑΤΟΣ ΣΩΛΗΝΟΣΩΣ</li> <li>ΤΑ ΚΟΣΚΙΝΑ ΤΩΝ ΣΥΝΤΡΗΜΜΑΤΩΝ ΕΙΝΑΙ ΜΠΛΟΚΑΡΙΣΜΕΝΑ. ΤΑ ΚΟΣΚΙΝΑ ΤΩΝ ΣΥΝΤΡΗΜΜΑΤΩΝ ΜΠΟΡΕΙ ΝΑ ΜΠΛΟΚΑΡΙΣΤΟΥΝ ΑΠΟ ΤΟ ΣΚΥΡΟ ΝΕΡΟ ΛΟΓΩ ΤΗΣ ΣΥΣΣΥΡΕΥΣΗΣ ΑΣΒΕΣΤΙΟΥ.</li> <li>ΚΑΤΕΣΤΡΑΜΜΕΝΕΣ ΡΟΔΕΛΕΣ ΟΙ ΡΟΔΕΛΕΣ ΜΕΣΑ ΣΤΟΥΣ ΣΥΝΔΕΣΜΟΥΣ ΤΟΥ SPA ΕΝΔΕΙΚΝΑΙ ΝΑ ΕΧΟΥΝ ΚΑΤΑΣΤΡΑΦΗ Η ΘΩΡΑΞΕΙ.</li> </ol>	<ol style="list-style-type: none"> <li>ΑΦΑΙΡΕΣΤΕ ΤΙΣ 2 ΤΑΠΕΣ ΠΡΙΝ ΤΗΝ ΘΕΡΜΑΝΣΗ, ΑΝΑΤΡΕΨΤΕ ΣΤΗΝ ΕΝΟΤΗΤΑ ΣΥΝΑΡΜΟΛΟΓΗΣΗ ΣΤΟ ΕΓΧΕΙΡΙΔΙΟ ΧΡΗΣΗΣ.</li> <li>ΑΦΑΙΡΕΣΤΕ ΤΟ ΣΕΤ ΦΙΛΤΡΟΥ ΜΕΣΑ ΑΠΟ ΤΗΝ ΠΙΣΙΝΑ ΚΑΙ ΠΙΕΣΤΕ ΤΟ ΠΛΗΚΤΡΟ ΦΙΛΤΡΟΥ Η ΘΕΡΜΑΝΣΗΣ. ΕΑΝ ΔΕΝ ΕΜΦΑΝΙΣΤΕΙ ΣΥΝΑΓΕΡΜΟΣ, ΚΑΘΑΡΙΣΤΕ Η ΑΛΛΑΞΤΕ ΤΑ ΣΤΟΙΧΕΙΑ ΦΙΛΤΡΟΥ ΠΟΥ ΕΙΝΑΙ ΤΟΠΟΘΕΤΗΜΕΝΑ ΜΕΣΑ ΣΤΗΝ ΠΙΣΙΝΑ.</li> <li>ΓΙΑ ΒΟΗΘΕΙΑ, ΕΠΙΣΚΕΦΘΕΙΤΕ ΤΟ ΤΜΗΜΑ ΥΠΟΣΤΗΡΙΞΗΣ ΣΤΗΝ ΙΣΤΟΣΕΛΙΔΑ ΜΑΣ <a href="http://www.bestwaycorp.com">www.bestwaycorp.com</a>.</li> <li>ΚΑΘΑΡΙΣΤΕ ΤΟ ΦΙΛΤΡΟ ΚΑΙ ΕΛΕΓΤΕ ΓΙΑ ΤΥΧΟΝ ΖΗΜΙΕΣ ΑΝΤΙΚΑΤΑΣΤΗΣΤΕ ΤΟ Η ΕΠΙΛΕΓΚΑΤΑΣΤΗΣΤΕ ΤΟ ΕΑΝ ΕΙΝΑΙ ΑΠΑΡΑΙΤΗΤΟ. ΓΙΑ ΒΟΗΘΕΙΑ, ΕΠΙΣΚΕΦΘΕΙΤΕ ΤΟ ΤΜΗΜΑ ΥΠΟΣΤΗΡΙΞΗΣ ΣΤΗΝ ΙΣΤΟΣΕΛΙΔΑ ΜΑΣ <a href="http://www.bestwaycorp.com">www.bestwaycorp.com</a>.</li> <li>ΕΛΕΓΤΕ ΜΕΣΩ ΤΗΣ ΣΥΝΔΕΣΗΣ SPA ΟΣΤΕ ΝΑ ΔΙΑΠΙΣΤΩΤΕ ΕΑΝ ΟΙ ΣΩΛΗΝΕΣ ΚΑΜΠΙΤΟΝΤΑΙ, ΓΙΑ ΒΟΗΘΕΙΑ, ΕΠΙΣΚΕΦΘΕΙΤΕ ΤΟ ΤΜΗΜΑ ΥΠΟΣΤΗΡΙΞΗΣ ΣΤΗΝ ΙΣΤΟΣΕΛΙΔΑ ΜΑΣ <a href="http://www.bestwaycorp.com">www.bestwaycorp.com</a>.</li> <li>ΑΔΕΙΑΣΤΕ ΤΟ SPA ΚΑΙ ΤΟΠΟΘΕΤΗΣΤΕ ΕΝΑ ΛΑΣΤΙΚΟ ΚΗΤΟΥ ΜΕΣΑ ΣΤΟΥΣ ΣΩΛΗΝΕΣ ΟΣΤΕ ΝΑ ΠΥΛΝΕΤΕ ΤΑ ΣΥΝΤΡΗΜΜΑΤΑ. ΓΙΑ ΝΑ ΒΕΒΑΙΩΘΕΙΤΕ ΟΤΙ ΕΧΟΥΝ ΑΦΑΙΡΕΘΕΙ ΟΛΑ ΤΑ ΣΥΝΤΡΗΜΜΑΤΑ, ΕΚΤΕΛΕΣΤΕ ΤΗΝ ΑΥΤΗ ΛΕΙΤΟΥΡΓΙΑ ΚΑΙ ΑΠΟ ΤΟ ΕΣΩΤΕΡΙΚΟ ΚΑΙ ΑΠΟ ΤΟ ΕΞΩΤΕΡΙΚΟ ΤΟΥ SPA. ΧΡΗΣΙΜΟΠΟΙΗΣΤΕ ΜΙΑ ΟΔΟΝΤΟΒΟΥΡΤΣΑ ΟΣΤΕ ΝΑ ΑΦΑΙΡΕΣΕΤΕ ΤΑ ΤΥΧΟΝ ΕΠΙΜΟΝΑ ΣΥΝΤΡΗΜΜΑΤΑ. ΓΙΑ ΒΟΗΘΕΙΑ, ΕΠΙΣΚΕΦΘΕΙΤΕ ΤΟ ΤΜΗΜΑ ΥΠΟΣΤΗΡΙΞΗΣ ΣΤΗΝ ΙΣΤΟΣΕΛΙΔΑ ΜΑΣ <a href="http://www.bestwaycorp.com">www.bestwaycorp.com</a>.</li> <li>ΕΛΕΓΤΕ ΤΙΣ ΡΟΔΕΛΕΣ ΣΤΟΝ ΕΣΩΤΕΡΙΚΟ ΤΗΣ ΣΥΝΔΕΣΗΣ ΓΙΑ ΤΥΧΟΝ ΖΗΜΙΕΣ. ΞΕΒΛΩΣΤΕ ΤΙΣ ΣΥΝΔΕΣΕΙΣ ΚΑΙ ΑΦΑΙΡΕΣΤΕ ΤΙΣ ΡΟΔΕΛΕΣ ΓΙΑ ΠΕΡΑΙΤΕΡΟ ΕΛΕΓΧΟ ΚΑΙ ΕΠΙΘΕΩΡΗΣΗ. ΓΙΑ ΒΟΗΘΕΙΑ, ΕΠΙΣΚΕΦΘΕΙΤΕ ΤΟ ΤΜΗΜΑ ΥΠΟΣΤΗΡΙΞΗΣ ΣΤΗΝ ΙΣΤΟΣΕΛΙΔΑ ΜΑΣ <a href="http://www.bestwaycorp.com">www.bestwaycorp.com</a>.</li> </ol>
<p>ΤΟ ΘΕΡΜΟΜΕΤΡΟ ΤΗΣ ΑΝΤΛΙΑΣ ΔΕΙΧΝΕΙ ΤΗ ΘΕΡΜΟΚΡΑΣΙΑ ΤΟΥ ΝΕΡΟΥ ΚΑΤΩ ΑΠΟ 4°C (40°F).</p> 	<ol style="list-style-type: none"> <li>Η ΘΕΡΜΟΚΡΑΣΙΑ ΤΟΥ ΝΕΡΟΥ ΕΙΝΑΙ ΧΑΜΗΛΟΤΕΡΗ ΑΠΟ 4°C (40°F)</li> <li>ΕΑΝ Η ΘΕΡΜΟΚΡΑΣΙΑ ΤΟΥ ΝΕΡΟΥ ΕΙΝΑΙ ΥΨΗΛΟΤΕΡΗ ΑΠΟ 7°C (44,6°F), ΤΟ ΘΕΡΜΟΜΕΤΡΟ ΤΗΣ ΑΝΤΛΙΑΣ ΕΧΕΙ ΧΑΛΑΣΕΙ.</li> </ol>	<ol style="list-style-type: none"> <li>ΤΟ SPA ΔΕΝ ΣΧΕΔΙΑΣΤΗΚΕ ΓΙΑ ΛΕΙΤΟΥΡΓΙΑ ΜΕ ΘΕΡΜΟΚΡΑΣΙΕΣ ΝΕΡΟΥ ΚΑΤΩ ΑΠΟ 4°C (40°F). ΑΠΟΣΥΝΔΕΣΤΕ ΤΗΝ ΑΝΤΛΙΑ ΑΠΟ ΤΗΝ ΤΡΟΦΟΔΟΣΙΑ ΚΑΙ ΕΠΑΝΕΚΚΙΝΗΣΤΕ ΤΗΝ ΑΝΤΛΙΑ ΜΟΝΟ ΟΤΑΝ Η ΘΕΡΜΟΚΡΑΣΙΑ ΤΟΥ ΝΕΡΟΥ ΘΩΞΑΙ ΤΟΥΣ 6°C (43°F).</li> <li>ΓΙΑ ΒΟΗΘΕΙΑ, ΕΠΙΣΚΕΦΘΕΙΤΕ ΤΟ ΤΜΗΜΑ ΥΠΟΣΤΗΡΙΞΗΣ ΣΤΗΝ ΙΣΤΟΣΕΛΙΔΑ ΜΑΣ <a href="http://www.bestwaycorp.com">www.bestwaycorp.com</a>.</li> </ol>
<p>ΤΟ ΘΕΡΜΟΜΕΤΡΟ ΤΗΣ ΑΝΤΛΙΑΣ ΔΕΙΧΝΕΙ ΤΗ ΘΕΡΜΟΚΡΑΣΙΑ ΤΟΥ ΝΕΡΟΥ ΠΑΝΩ ΑΠΟ 50°C (122°F).</p> 	<ol style="list-style-type: none"> <li>Η ΘΕΡΜΟΚΡΑΣΙΑ ΤΟΥ ΝΕΡΟΥ ΕΙΝΑΙ ΥΨΗΛΟΤΕΡΗ ΑΠΟ 50°C (122°F)</li> <li>Η ΘΕΡΜΟΚΡΑΣΙΑ ΠΕΡΙΒΑΛΛΟΝΤΟΣ ΕΙΝΑΙ ΥΨΗΛΟΤΕΡΗ ΑΠΟ 40°C (104°F) Η ΤΟ SPA ΕΙΝΑΙ ΕΚΤΕΘΕΜΕΝΟ ΣΕ ΑΜΕΣΟ ΗΛΙΑΚΟ ΦΩΣ ΓΙΑ ΜΕΓΑΛΟ ΧΡΟΝΙΚΟ ΔΙΑΣΤΗΜΑ</li> <li>ΕΑΝ Η ΘΕΡΜΟΚΡΑΣΙΑ ΤΟΥ ΝΕΡΟΥ ΕΙΝΑΙ ΧΑΜΗΛΟΤΕΡΗ ΑΠΟ 45°C (113°F), ΤΟ ΘΕΡΜΟΜΕΤΡΟ ΤΗΣ ΑΝΤΛΙΑΣ ΕΧΕΙ ΧΑΛΑΣΕΙ.</li> </ol>	<ol style="list-style-type: none"> <li>ΤΟ SPA ΔΕΝ ΣΧΕΔΙΑΣΤΗΚΕ ΓΙΑ ΛΕΙΤΟΥΡΓΙΑ ΜΕ ΘΕΡΜΟΚΡΑΣΙΕΣ ΝΕΡΟΥ ΥΨΗΛΟΤΕΡΕΣ ΑΠΟ 40°C (104°F). ΑΠΟΣΥΝΔΕΣΤΕ ΤΗΝ ΑΝΤΛΙΑ ΚΑΙ ΕΠΑΝΕΚΚΙΝΗΣΤΕ ΤΗΝ ΑΝΤΛΙΑ ΜΟΝΟ ΟΤΑΝ Η ΘΕΡΜΟΚΡΑΣΙΑ ΤΟΥ ΝΕΡΟΥ ΘΩΞΑΙ ΤΟΥΣ 38°C (100°F) Η ΧΑΜΗΛΟΤΕΡΑ.</li> <li>ΑΠΟΣΥΝΔΕΣΤΕ ΤΟ ΒΥΣΜΑ ΦΩΣ, ΑΠΟΣΥΝΔΕΣΤΕ ΤΗΝ ΑΝΤΛΙΑ ΚΑΙ ΑΠΟΤΡΑΠΤΕΙΤΕ ΤΟ SPA ΜΕΤΑ ΑΠΟ 15 ΛΕΠΤΑ ΕΠΑΝΑΧΩΡΗΣΤΕ ΤΗΝ ΑΝΤΛΙΑ. ΕΠΑΝΑΧΩΡΗΣΤΕ ΤΟ ΒΥΣΜΑ ΦΩΣ ΚΑΙ ΕΠΑΝΕΚΚΙΝΗΣΤΕ ΤΗΝ ΛΕΙΤΟΥΡΓΙΑ ΘΕΡΜΑΝΣΗΣ. ΕΑΝ Ο ΣΥΝΑΓΕΡΜΟΣ ΕΚΤΕΜΠΕΙ ΞΑΝΑ, ΘΕΩΡΗΣΤΕ ΟΤΙ ΘΑ ΠΡΕΠΕΙ ΝΑ ΜΕΤΑΚΙΝΗΣΤΕ ΤΟ SPA ΣΕ ΑΛΙΟ ΣΗΜΕΙΟ ΠΟΥ ΔΕΝ ΠΑΡΕΧΕΙ ΑΜΕΣΟ ΗΛΙΑΚΟ ΦΩΣ</li> <li>ΓΙΑ ΒΟΗΘΕΙΑ, ΕΠΙΣΚΕΦΘΕΙΤΕ ΤΟ ΤΜΗΜΑ ΥΠΟΣΤΗΡΙΞΗΣ ΣΤΗΝ ΙΣΤΟΣΕΛΙΔΑ ΜΑΣ <a href="http://www.bestwaycorp.com">www.bestwaycorp.com</a>.</li> </ol>
<p>Η ΣΥΝΔΕΣΗ ΤΟΥ ΘΕΡΜΟΜΕΤΡΟΥ ΤΗΣ ΑΝΤΛΙΑΣ ΠΑΡΟΥΣΙΑΖΕΙ ΠΡΟΒΛΗΜΑΤΑ.</p> 	<ol style="list-style-type: none"> <li>ΟΙ ΣΥΝΔΕΣΜΟΙ ΘΕΡΜΟΜΕΤΡΟΥ ΤΗΣ ΑΝΤΛΙΑΣ ΔΕΝ ΛΕΙΤΟΥΡΓΟΥΝ ΣΩΣΤΑ.</li> <li>ΤΟ ΘΕΡΜΟΜΕΤΡΟ ΤΗΣ ΑΝΤΛΙΑΣ ΕΧΕΙ ΧΑΛΑΣΕΙ.</li> </ol>	<p>ΓΙΑ ΒΟΗΘΕΙΑ, ΕΠΙΣΚΕΦΘΕΙΤΕ ΤΟ ΤΜΗΜΑ ΥΠΟΣΤΗΡΙΞΗΣ ΣΤΗΝ ΙΣΤΟΣΕΛΙΔΑ ΜΑΣ <a href="http://www.bestwaycorp.com">www.bestwaycorp.com</a>.</p>
<p>Ο ΘΕΡΜΙΚΟΣ ΔΙΑΚΟΠΤΗΣ ΔΙΑΚΟΠΗΚΕ.</p> 	<p>Η ΧΕΙΡΟΚΙΝΗΤΗ ΕΠΑΝΑΦΟΡΑ ΘΕΡΜΙΚΟΥ ΔΙΑΚΟΠΗΚΕ.</p>	<ol style="list-style-type: none"> <li>ΑΠΟΣΥΝΔΕΣΤΕ ΤΗΝ ΑΝΤΛΙΑ ΑΠΟ ΤΗΝ ΤΡΟΦΟΔΟΣΙΑ ΚΑΙ ΠΙΕΣΤΕ ΤΟ ΠΛΗΚΤΡΟ ΕΠΑΝΑΦΟΡΑΣ, ΣΤΗ ΣΥΝΕΧΕΙΑ ΕΠΑΝΑΧΩΡΗΣΤΕ ΤΗΝ ΑΝΤΛΙΑ.</li> <li>ΣΕ ΠΕΡΙΠΤΩΣΗ ΠΟΥ Ο ΣΥΝΑΓΕΡΜΟΣ ΠΑΡΑΜΕΙΝΕΙ, ΕΛΕΓΤΕ ΤΗΝ ΕΝΟΤΗΤΑ ΠΛΗΚΤΡΟ ΕΠΑΝΑΦΟΡΑΣ ΣΤΟ ΕΓΧΕΙΡΙΔΙΟ.</li> <li>ΓΙΑ ΒΟΗΘΕΙΑ, ΕΠΙΣΚΕΦΘΕΙΤΕ ΤΟ ΤΜΗΜΑ ΥΠΟΣΤΗΡΙΞΗΣ ΣΤΗΝ ΙΣΤΟΣΕΛΙΔΑ ΜΑΣ <a href="http://www.bestwaycorp.com">www.bestwaycorp.com</a>.</li> </ol>
<p>Η ΣΥΝΔΕΣΗ ΤΗΣ ΜΟΝΑΔΑΣ WIFI ΑΠΕΤΥΧΕ.</p> 	<p>Η ΜΟΝΑΔΑ WIFI ΕΙΝΑΙ ΚΑΤΕΣΤΡΑΜΜΕΝΗ</p>	<p>ΓΙΑ ΒΟΗΘΕΙΑ, ΕΠΙΣΚΕΦΘΕΙΤΕ ΤΟ ΤΜΗΜΑ ΥΠΟΣΤΗΡΙΞΗΣ ΣΤΗΝ ΙΣΤΟΣΕΛΙΔΑ ΜΑΣ <a href="http://www.bestwaycorp.com">www.bestwaycorp.com</a>.</p>
<p>ΑΔΥΝΑΜΙΑ ΣΥΝΔΕΣΗΣ ΓΕΙΩΣΗΣ.</p> 	<ol style="list-style-type: none"> <li>Η ΣΥΓΚΟΛΜΗΣΗ ΓΕΙΩΣΗΣ ΤΟΥ ΣΠΙΤΙΟΥ ΣΑΣ ΕΧΕΙ ΚΑΠΟΙΟ ΠΡΟΒΛΗΜΑ.</li> <li>Η ΑΝΤΛΙΑ ΕΧΕΙ ΚΑΠΟΙΟ ΠΡΟΒΛΗΜΑ.</li> </ol>	<p>ΓΙΑ ΒΟΗΘΕΙΑ, ΕΠΙΣΚΕΦΘΕΙΤΕ ΤΟ ΤΜΗΜΑ ΥΠΟΣΤΗΡΙΞΗΣ ΣΤΗΝ ΙΣΤΟΣΕΛΙΔΑ ΜΑΣ <a href="http://www.bestwaycorp.com">www.bestwaycorp.com</a>.</p>



Посетите канал Bestway на YouTube

## СОДЕРЖАНИЕ

<b>ВАЖНЫЕ ИНСТРУКЦИИ ПО ТЕХНИКЕ БЕЗОПАСНОСТИ</b>	<b>стр. 173</b>
<b>ПРОВЕРКА ПЕРЕД НАЧАЛОМ УСТАНОВКИ</b>	<b>стр. 183</b>
<b>УСТАНОВКА</b>	<b>стр. 186</b>
<b>ЭКСПЛУАТАЦИЯ СПА-БАССЕЙНА</b>	<b>стр. 186</b>
<b>ОБСЛУЖИВАНИЕ</b>	<b>стр. 188</b>
<b>РАЗБОРКА И ХРАНЕНИЕ</b>	<b>стр. 188</b>
<b>ПОИСК И УСТРАНЕНИЕ НЕИСПРАВНОСТЕЙ</b>	<b>стр. 189</b>
<b>КОДЫ ОШИБОК</b>	<b>стр. 191</b>

ENC

## ВАЖНЫЕ ИНСТРУКЦИИ ПО ТЕХНИКЕ БЕЗОПАСНОСТИ

### ПРОЧИТАЙТЕ И СОБЛЮДАЙТЕ ВСЕ ИНСТРУКЦИИ

Внимательно прочитайте информацию в руководстве пользователя, убедитесь в том, что вам все понятно, и следуйте указаниям при установке и использовании спа-бассейна. Эти предостережения, инструкции, меры предосторожности предупреждают о некоторых распространенных рисках отдыха и игр в воде, но не покрывают все риски и все возможные опасности. Будьте осторожны, рассудительны и разумны при отдыхе и играх в воде. Сохраните эту брошюру для дальнейшего использования в справочных целях. Кроме того, в зависимости от типа спа-бассейна, может предоставляться следующая ниже информация.

Храните эту инструкцию в безопасном месте. В случае утери инструкции обратитесь в компанию Bestway или на веб-сайт [www.bestwaycorp.com](http://www.bestwaycorp.com).

## **ПРЕДУПРЕЖДЕНИЯ – СРЕДСТВА ОБЕСПЕЧЕНИЯ БЕЗОПАСНОСТИ**

- Питание бассейна должно осуществляться через изолирующий трансформатор или устройство защитного отключения (УЗО) с номинальным остаточным током срабатывания, не превышающим 30 мА.
- Бассейн должен быть оснащен заземленным источником питания.
- Источник питания на стене здания должен быть расположен на расстоянии более 4 м от бассейна.
- Спа-бассейн должен подключаться к заземленной розетке электропитания посредством шнура питания, оснащенного штепсельной вилкой и защитным устройством по дифференциальному току (PRCD) с током отключения 10 мА.
- Спа-бассейн должен быть подключен только непосредственно к заземленной розетке стационарной проводки.
- После установки бассейна штепсельная вилка должна быть доступна.
- Электроустановка должна следовать национальным нормам по электропроводке, посоветуйтесь со специалистом, если у вас есть вопросы.
- Не закапывайте шнур в землю. Прокладывайте шнур питания так, чтобы свести к минимуму опасность его повреждения газонкосилками, шпалерными ножницами и другим оборудованием.

**ВНИМАНИЕ!** Во избежание опасности вследствие самопроизвольного сброса теплового выключателя это устройство не должно запитываться через внешнее коммутационное устройство, например, через таймер, или подключаться к цепи, которая регулярно включается или выключается хозяйственно-бытовыми установками или оборудованием.

- Прочитайте инструкцию перед использованием изделия, а также перед каждой установкой и сборкой.

## **ПРЕДУПРЕЖДЕНИЯ – РИСК ПОРАЖЕНИЯ ЭЛЕКТРИЧЕСКИМ ТОКОМ ВО ИЗБЕЖАНИЕ ПОРАЖЕНИЯ ЭЛЕКТРИЧЕСКИМ ТОКОМ НЕ ПОЛЬЗУЙТЕСЬ БАССЕЙНОМ ВО ВРЕМЯ ДОЖДЯ ИЛИ ГРОЗЫ.**

- Не пользуйтесь удлинителем для подсоединения устройства к источнику электропитания; обеспечьте наличие должным образом установленной розетки.
- Не подсоединяйте и не отсоединяйте изделие от сети питания влажными руками.
- Ни в коем случае не пользуйтесь никакими электрическими приборами, когда вы находитесь в бассейне, или когда ваше тело мокрое. Ни в коем случае не размещайте никакие электроприборы, например, лампу, телефон, радиоприемник или телевизор на

расстоянии до 2 м от спа-бассейна.

- Устанавливайте на расстоянии, как минимум, 2 м от любых металлических поверхностей.
- Ни одна часть устройства не должна располагаться над бассейном во время использования.
- Компоненты с деталями, находящимися под напряжением, за исключением деталей под безопасным сверхнизким напряжением, не превышающим 12 В, должны быть недоступны для людей, находящихся в бассейне. Детали с электрическими компонентами, кроме устройств дистанционного управления, должны быть расположены и закреплены так, чтобы они не могли упасть в плавательный бассейн.
- В целях электрической безопасности шнур питания оборудован защитным устройством по дифференциальному току (PRCD). Если ток утечки составит более 10 мА, произойдет автоматическое прекращение подачи тока к изделию. В этом случае немедленно отсоедините спа-бассейн от сети питания и прекратите им пользоваться. Не пытайтесь самостоятельно отремонтировать изделие. Посетите наш веб-сайт [www.bestwaycorp.com](http://www.bestwaycorp.com) для получения необходимой информации.
- Если шнур поврежден, он должен быть заменен производителем, сертифицированным центром обслуживания или лицами с достаточной квалификацией, чтобы не подвергать риску пользователей.
- Чтобы избежать риска удара током, не используйте удлинитель для подключения системы к источнику питания; обеспечьте доступ к источнику питания в непосредственной близости.

## **ПРЕДУПРЕЖДЕНИЯ – ДЛЯ СНИЖЕНИЯ РИСКА ПОЛУЧЕНИЯ ТРАВМЫ**

- Температура воды в бассейне никогда не должна превышать 40°C (104°F). Температура воды между 38°C (100°F) и 40°C (104°F) считается безопасной и комфортной для взрослого здорового человека.  
При пользовании бассейном более 10 минут и для маленьких детей рекомендуется меньшая температура воды.
- В связи с тем, что горячая вода несет высокую опасность причинения непоправимого вреда плоду в первые месяцы беременности, беременные или возможно беременные женщины должны ограничить температуру воды в бассейне до 38°C (100°F). Ограничьте время пребывания 10 минутами за один раз.

- Если вы чувствуете, что вода слишком горячая, то перед посещением спа-бассейна должны измерить температуру воды точным термометром. Если температура воды превышает 45°C, прекратите использование спа-бассейна до тех пор, пока температура не снизится до значения ниже 40°C. При использовании внешнего термометра значения температуры, отображаемые на панели управления и внешнем термометре, могут отличаться. Разница должна быть около 3 градусов. Эта ситуация является нормальной из-за различного расположения точек замера температуры этими двумя приборами.
- Прием алкоголя, наркотиков или медикаментов до или во время пользования спа-бассейном может привести к потере сознания и, как следствие, к возможности утопления.
- Лица с избыточным весом, страдающие сердечными заболеваниями, с низким или высоким кровяным давлением, проблемами с системой циркуляции крови или диабетом должны проконсультироваться у врача перед тем, как начать пользоваться бассейном.
- Лица, принимающие медикаменты, должны проконсультироваться у врача перед тем, как начать пользоваться бассейном, поскольку некоторые медикаменты могут вызывать сонливость, в то время как другие могут влиять на частоту сердцебиения, кровяное давление и циркуляцию крови.
- Никогда не погружайте под воду голову.
- Избегайте проглатывания воды из спа-бассейна.
- Учитывайте, что комфортный температурный диапазон эксплуатации может быть ниже максимальной безопасной температуры.
- Ни в коем случае не пользуйтесь спа-бассейном, если впускные/выпускные трубы сломаны или отсутствуют. Ни в коем случае не пытайтесь заменить впускные/выпускные трубы. Посетите наш веб-сайт [www.bestwaycorp.com](http://www.bestwaycorp.com) для получения необходимой информации.
- Ни в коем случае не наливайте воду температурой выше 40°C (104°F) непосредственно в спа-бассейн.
- Не пользуйтесь бассейном в одиночку.
- Лица, страдающие инфекционными заболеваниями, не должны использовать бассейн.
- Не используйте бассейн сразу после серьезной физической нагрузки.
- Если вы чувствуете недомогание или сонливость, немедленно покиньте спа-бассейн.
- Всегда входите в бассейн и покидайте его медленно и осторожно. Мокрые поверхности скользкие.
- Насос необходимо проверять перед каждым использованием. Чтобы



выполнить проверку, следуйте инструкции для насоса.

- Штепсельная вилка должна быть постоянно сухой. Категорически запрещается выполнять подключение влажной штепсельной вилкой!
- Обязательно отсоединяйте устройство от сети питания:
  - Перед чисткой или обслуживанием.
  - Когда вы уезжаете в отпуск или оставляете его без присмотра на выходные.
- Всегда снимайте контактные линзы перед тем, как воспользоваться бассейном.

**ОПАСНО!** риск получения травмы. Всасывающая арматура спа-бассейна имеет размеры, соответствующие удельному расходу насоса. При возникновении необходимости замены всасывающей арматуры или насоса, убедитесь, что удельные расходы новых компонентов совместимы с установленным оборудованием. Ни в коем случае не используйте спа-бассейн, если всасывающая арматура повреждена или отсутствует. Ни в коем случае не заменяйте всасывающую арматуру такой, чей удельный расход ниже указанного на оригинальной арматуре.

**ВНИМАНИЕ!** После использования вашего спа-бассейна в течение 3-5 лет, для обеспечения безопасности и поддержания рабочих характеристик спа-бассейна профессиональный электрик должен проверить и при необходимости заменить основные внутренние компоненты электрооборудования, такие как нагревательный элемент, электродвигатель вентилятора и обратные клапаны. Если электрик обнаружит проблемы во время осмотра, посетите наш веб-сайт [www.bestwaycorp.com](http://www.bestwaycorp.com) для получения необходимой информации.

## **ПРЕДУПРЕЖДЕНИЯ – БЕЗОПАСНОСТЬ ДЛЯ НЕ УМЕЮЩИХ ПЛАВАТЬ**

- Компетентный взрослый должен постоянно внимательно и активно присматривать за детьми, которые не умеют плавать или плавают не очень хорошо, особенно во время выполнения физических упражнений в спа-бассейне (помните, что наибольшему риску утонуть подвержены дети в возрасте до пяти лет).
- Каждый раз при использовании спа-бассейна поручайте наблюдение за детьми компетентному взрослому.
- Дети, которые не умеют плавать или плавают не очень хорошо, должны использовать специальное защитное снаряжение, особенно при выполнении физических упражнений в спа-бассейне.
- Когда спа-бассейн не используется, или когда за ним никто не

присматривает, уберите все игрушки из спа-бассейна и прилегающей зоны, чтобы дети не могли заинтересоваться ими и приблизиться к спа-бассейну.

## **ПРЕДУПРЕЖДЕНИЯ – ПРЕДОХРАНИТЕЛЬНЫЕ УСТРОЙСТВА И ОБОРУДОВАНИЕ**

- Для предотвращения несанкционированного доступа к спа-бассейну необходимо установить на него крышку или иное защитное устройство, либо тщательно закрыть все двери и окна (где это применимо).
- Ограждения, крышки и покрытия, сигнализация и прочие защитные устройства полезны, но они не могут заменить постоянное и компетентное наблюдение, осуществляемое взрослыми.
- Рекомендуется хранить спасательное оборудование (напр., спасательный круг) в непосредственной близости от спа-бассейна (если применимо).
- Держите работающий телефон и список номеров телефонов экстренной связи в непосредственной близости от спа-бассейна.
- Рекомендуется проконсультироваться со специалистами и (или) местными властями по вопросам применения местных или национальных законов/норм, касающихся установки недоступных для детей ограждений, защитных барьеров, освещения и других требований по технике безопасности.

## **ПРЕДУПРЕЖДЕНИЯ – БЕЗОПАСНОЕ ИСПОЛЬЗОВАНИЕ СПА-БАССЕЙНА**

- Стимулируйте всех пользователей, особенно детей, обучению плаванию.
- Изучите базовые техники экстренной первой помощи (сердечно-легочная реанимация – СЛР) и регулярно освежайте ваши знания. Если произойдет несчастный случай, вы сможете спасти жизнь человека.
- Объясните всем пользователям спа-бассейна, особенно детям, что делать в случае чрезвычайного происшествия.
- Не ныряйте на мелководье. Это может привести к серьезным травмам или смерти.
- Не используйте спа-бассейн, если вы выпили алкогольный напиток или приняли лекарство, которое может негативно повлиять на вашу способность безопасно пользоваться спа-бассейном.
- Если вы используете покрытия спа-бассейна, полностью уберите их с поверхности воды перед тем, как использовать спа-бассейн.
- Защищайте пользователей спа-бассейна от болезней, которые могут

передаваться через воду, рекомендуя им регулярно обрабатывать воду и следовать правилам гигиены. Следуйте инструкциям по обработке воды, содержащимся в этом руководстве пользователя.

- Храните химические средства в недоступном для детей месте.
- Выполняйте указания графических знаков, установленных на спа-бассейне или на расстоянии до 2 метров от спа-бассейна на видимом месте.
- Съёмные лестницы после снятия должны храниться в безопасном месте, где дети не смогут на них взобраться.
- Данное изделие может использоваться детьми в возрасте 8 лет и старше, а также лицами с ограниченными физическими, сенсорными и умственными возможностями либо лицами без соответствующих навыков и опыта, если они находятся под присмотром или проинструктированы на предмет безопасного использования изделия и осознают связанные с этим опасности. Детям запрещается играть с изделием.
- Вода привлекает детей; всегда накрывайте бассейн защитным покрытием после использования.

**ОПАСНО!** Опасность случайного утопления (особенно для детей младше 5 лет). Необходимо принять меры по недопущению несанкционированного доступа детей к спа-бассейну. Это можно обеспечить за счет надзора со стороны взрослых, удаления в безопасное место предметов, по которым дети могут забраться в бассейн, или установки защитного устройства на бассейне. Во избежание несчастных случаев во время пользования спа-бассейном обеспечьте постоянный надзор за детьми со стороны взрослых.

## **ПРЕДУПРЕЖДЕНИЯ – ПОДДЕРЖАНИЕ БЕЗОПАСНОГО СОСТОЯНИЯ ВОДЫ И ИСПОЛЬЗОВАНИЕ ХИМИЧЕСКИХ СРЕДСТВ**

- Никогда не разбавляйте химические вещества водой. Всегда добавляйте химические средства в воду, чтобы избежать интенсивного парообразования или активных реакций, которые могут привести к опасному разбрызгиванию химических средств.
- Информацию по чистке, уходу за водой и сливу воды см. в разделе «ОБСЛУЖИВАНИЕ».
- Не используйте бассейн во время его чистки химическими веществами.
- Какое-либо дозирование химических средств вручную не допускается, пока в спа-бассейне находятся купающиеся.
- Проконсультируйтесь с местными органами власти относительно регулирования водных ресурсов в связи с наполнением данного

спа-бассейна.

## **ПРЕДУПРЕЖДЕНИЯ – БЕЗОПАСНАЯ УСТАНОВКА И ХРАНЕНИЕ**

- Настоятельно рекомендуется не раскладывать и не надувать спа-бассейн, когда температура окружающей среды опускается ниже 15°C (59°F). Рекомендуется надувать спа-бассейн в помещении, а затем продолжать установку вне помещения. Если температура окружающей среды ниже 6°C (42,8°F), нагреватель спа-бассейна должен быть постоянно включен. В этом режиме система Freeze Shield™ сможет поддерживать внутреннюю температуру между 6°C (42,8°F) и 10°C (50°F) для предотвращения повреждений, таких, например, как замерзание воды в трубках или в системе циркуляции.

**ВНИМАНИЕ!** Если на дисплее спа-бассейна появится какой-либо код ошибки, система Freeze Shield™ перестанет работать. Обязательно следите за состоянием спа-бассейна, когда температура окружающей среды опускается ниже 6°C (42,8°F). Если вы планируете отсутствовать длительное время дома, и существует опасность понижения температуры воздуха ниже 6°C (42,8°F), то настоятельно рекомендуется разобрать спа-бассейн и хранить его в соответствии с инструкциями по хранению.

- Если изделие не будет использоваться в течение долгого времени, например, зимой, разберите его и храните в закрытом помещении.
- Не устанавливайте спа-бассейн на скользкую поверхность, и перед установкой проверяйте поверхность на предмет отсутствия острых предметов.
- Чтобы избежать повреждения насоса, не включайте его, если бассейн не наполнен водой.
- Из соображений безопасности используйте только принадлежности, поставляемые или одобренные производителем.
- Информацию по установке см. в нижеследующем параграфе руководства пользователя.
- После каждого опорожнения спа-бассейна фильтр должен быть очищен (и слит/высушен, где это применимо).
- Осмотрите оборудование перед использованием. При обнаружении поврежденных или отсутствующих компонентов во время приобретения сообщите об этом в компанию Bestway по адресу сервисной службы, указанному в настоящем руководстве. Проверьте, чтобы компоненты оборудования соответствовали моделям, которые вы собирались приобрести.
- Данное изделие не предназначено для коммерческого использования.
- Постоянно держите спа-бассейн закрытым крышкой между

использованиями, чтобы уменьшить потери тепла (но не во время использования). Убедитесь, что крышка плотно прилегает, как указано в инструкции, чтобы добиться максимальной теплоизоляции. Настоятельно рекомендуется хранить крышку между использованиями не на земле, чтобы поддерживать ее чистоту (особенно той стороны, которая обращена в сторону воды в спа-бассейне). Крышку следует хранить в подходящем для этого месте, где она не может быть повреждена или привести к повреждению других предметов.

- Проверяйте установленную температуру воды и имейте в виду, что она будет снижаться, когда спа-бассейном не будут пользоваться.
- В зависимости от условий окружающей среды рассмотрите возможность полного выключения нагревателя, если не планируется использовать спа-бассейн в течение длительного времени (если в спа-бассейне предусмотрена эта опция, но при этом он продолжает поддерживать остаточную дезинфекцию/уровни pH).
- Рекомендуется использовать теплоизоляционную подложку под спа-бассейном для уменьшения потерь тепла через дно спа-бассейна.
- Очищайте фильтры, чтобы поддерживать надлежащие рабочие условия насоса и избегать слишком частой замены воды и ее подогрева.
- Устанавливайте спа-бассейн в стороне от зоны отдыха, чтобы свести к минимуму вызываемые шумом неудобства.
- Когда крышка не находится на спа-бассейне, не кладите ее на землю или иные грязные поверхности.
- Во время использования спа-бассейна крышка должна быть помещена в чистое сухое место, в противном случае, на нее может попасть грязь и бактерии. Крышку не следует помещать на деревянные столы или деревянные настилы из-за опасности отбеливания дерева. Полезно использовать съемник крышки или другое подобное устройство в свете того, что они предотвращают контакт крышки с землей. Использование съемника крышки настоятельно рекомендуется в арендуемых помещениях.
- Рекомендуется обратиться за консультацией к квалифицированному производителю работ или инженеру-строителю, чтобы определить, достаточно ли прочна опора, чтобы выдержать суммарный максимальный вес спа-бассейна с водой и купающимися. Прочитайте на упаковке информацию о весе наполненного изделия.

## **ПРЕДУПРЕЖДЕНИЯ – ТОЛЬКО ДЛЯ СПА-БАССЕЙНОВ С Wi-Fi**

- Рабочая частота передатчика: 2412~2472 МГц
- Максимальная выходная мощность передатчика: 19 дБм

## **ПРЕДУПРЕЖДЕНИЯ – ЗАЩИТНОЕ УСТРОЙСТВО ПО ДИФФЕРЕНЦИАЛЬНОМУ ТОКУ (PRCD)**

- Перед тем как вставить штепсельную вилку в розетку сети питания, убедитесь в том, что параметры тока в сети подходят для насоса.
- Использование с нагревателем спа-бассейна удлинителя или многорозеточного блока может привести к перегреву вилки, что повлечет за собой повреждение оборудования и окружающих предметов. Спа-бассейн является электрическим устройством класса I, и должен непосредственно подключаться к заземленной розетке. Рекомендуется использовать только влагостойкие розетки, способные выдерживать высокую электрическую нагрузку. Регулярно перед использованием спа-бассейна проверяйте вилку и розетку на предмет признаков повреждений. Не пользуйтесь бассейном, если вилка или розетка повреждены. Если вы не уверены в качестве электропитания, проконсультируйтесь с квалифицированным электриком, прежде чем приступить к эксплуатации изделия.
- Штепсельная вилка защитного устройства по дифференциальному току должна проверяться перед каждым использованием, чтобы избежать опасности поражения электрическим током.
- Не используйте насос, если этот тест не был выполнен, либо его результат негативен. Для получения помощи посетите раздел поддержки на нашем веб-сайте [www.bestwaycorp.com](http://www.bestwaycorp.com).

## **СОХРАНИТЕ ЭТИ ИНСТРУКЦИИ**

### **УТИЛИЗАЦИЯ**



Электротехнические изделия запрещается утилизировать с бытовым мусором. Утилизацию следует осуществлять на предприятиях по переработке отходов. Для получения дополнительной информации о переработке обратитесь к местным властям или к продавцу изделия.

## ПРОВЕРКА ПЕРЕД НАЧАЛОМ УСТАНОВКИ

### КОНТРОЛЬНЫЙ СПИСОК

Чтобы проверить детали, напечатанные на упаковке, убедитесь, что компоненты оборудования соответствуют модели, которую вы собирались приобрести. В случае любых поврежденных или отсутствующих деталей на момент покупки посетите наш веб-сайт [bestwaycorp.com/support](http://bestwaycorp.com/support).

### ВЫБЕРИТЕ ПРАВИЛЬНОЕ МЕСТО УСТАНОВКИ

Внутри и снаружи помещения – наземный – переносная проводка – портативный спа-бассейн

#### Только для спа-бассейнов с Wi-Fi:

Чтобы выбрать правильное место установки для спа-бассейна с Wi-Fi, прочитайте брошюру с инструкцией по Wi-Fi, находящуюся в упаковке спа-бассейна, а также следующие ниже инструкции.

#### Для всех спа-бассейнов:

Выбранная для установки бассейна поверхность должна отвечать следующим требованиям:

- Из-за значительного суммарного веса воды в спа-бассейне и пользователей в нем чрезвычайно важно, чтобы участок для установки спа-бассейна был способен равномерно выдерживать общий вес установленного спа-бассейна.
- Должна быть предусмотрена соответствующая водосточная система для отвода переливающейся воды, как при установке бассейна внутри помещения, так и снаружи. Во время наполнения, слива и в процессе использования из бассейна может выливаться вода.
- Поверхность должна быть плоской и гладкой. Если участок имеет уклон или неровный, это может привести к несбалансированной нагрузке на конструкцию спа-бассейна. Такая ситуация может повлечь разрушение сварного шва.
- Выбранный участок должен быть свободен от каких бы то ни было предметов. Из-за веса воды любой предмет, оказавшийся под спа-бассейном, может повредить или проткнуть дно спа-бассейна.
- Над участком не должны проходить линии электропередачи и не нависать ветки деревьев. Убедитесь в том, что на выбранном участке нет подземных коммуникаций, линий и кабелей.
- Выбранное месторасположение должно находиться далеко от входа в дом. Не располагайте какое-либо оборудование или мебель вокруг спа-бассейна. Выливающаяся из спа-бассейна вода во время его использования либо из-за его дефекта или повреждения может повредить мебель внутри дома или вокруг бассейна.



- Не устанавливайте спа-бассейн на ковровое покрытие или другие напольные материалы (например, необработанную пробку, дерево и иные пористые материалы), которые способны накапливать влагу и способствовать размножению бактерий, либо которые могут быть повреждены химическими средствами для обработки воды в спа-бассейне.
- Проконсультируйтесь с местными органами власти относительно норм и правил по установке.

**Рекомендуемые поверхности для установки:** трава, земля, бетон и другие поверхности, отвечающие вышеприведенным условиям для установки.

**Не рекомендуемые поверхности для установки:** грязь, песок, гравий, крыша, балкон, подъездная дорожка, помост, мягкий/рыхлый грунт и другие поверхности, не отвечающие вышеприведенным условиям для установки.

**Установка внутри помещения:**

**При установке бассейна внутри помещения соблюдайте специальные требования.**

- Влажность является естественным побочным эффектом установки бассейна Lay-Z-Spa. Определите влияние влажности воздуха на деревянные предметы, бумагу и т. п. в выбранном для установки месте. Для минимизации такого влияния настоятельно рекомендуется обеспечить достаточную вентиляцию в этом месте. Проконсультируйтесь со специалистом, нужна ли более мощная вентиляция.
- Поддерживайте надлежащую обработку воздуха в помещении установки спа-бассейна (вентиляцию и осушение) для обеспечения безопасности и комфорта купающихся.
- Опорожняйте спа-бассейн перед выносом его из помещения или здания.

**Установка вне помещения:**

- Выбранный участок должен быть свободен от агрессивных видов растений или сорняков. Эти растения, отличающиеся сильной вегетацией, могут прорасти через чашу и привести к утечке воды. С участка необходимо удалить всю траву и другую растительность, которые после увядания могут привести к возникновению неприятных запахов и слизи.
  - Поверхность спа-бассейна не должна подвергаться длительному воздействию прямого солнечного света. Рекомендуется защищать спа-бассейн от воздействия прямого солнечного света, когда он не используется, накрывая его крышкой.
- Следуйте приведенным выше важным инструкциям для выбора



правильного расположения и участка для установки вашего спа-бассейна. Повреждения деталей спа-бассейна вследствие его расположения и установки на участке, не отвечающем данным инструкциям, не будут считаться производственным дефектом и не будут покрываться гарантией, по ним не будут приниматься никакие претензии по проведению ремонта и обслуживания. Владелец несет ответственность за соответствие состояния участка требованиям настоящей инструкции в течение всего срока эксплуатации изделия.

- Проконсультируйтесь у местных специалистов по установке по вопросам условий окружающей среды, таких как грунтовые воды и риск замерзания.
- Рекомендуется защищать спа-бассейн от воздействия прямого солнечного света, когда он не используется, накрывая его крышкой.

## **ЭКВИПОТЕНЦИАЛЬНАЯ СОЕДИНИТЕЛЬНАЯ КЛЕММНАЯ КОРОБКА НАГРЕВАТЕЛЯ СПА-БАССЕЙНА**

- Рекомендуется обратиться к квалифицированному электрику для подсоединения насоса спа-бассейна к эквипотенциальной соединительной клеммной коробке с помощью медного одножильного провода сечением (минимум) 2,5 мм<sup>2</sup>.

## **СБРОС НАСТРОЕК НАГРЕВАТЕЛЯ**

- При использовании бассейна Lay-Z-Spa впервые или после того, как он не использовался в течение долгого периода, нажмите кнопку сброса настроек на насосе при помощи маленького тонкого предмета.
- Если значение температуры на панели управления (или температура воды) не изменились по прошествии 4-5 часов после включения системы подогрева, нажмите КНОПКУ СБРОСА с помощью тонкого предмета и перезапустите систему подогрева.
- Если Lay-Z-Spa находится под прямыми солнечными лучами и температура воздуха выше 35°C, существует риск того, что система подогрева не будет работать, и на дисплее будет отображаться код ошибки E08. В этом случае, прежде чем нажимать тонким предметом КНОПКУ СБРОСА и перезапускать систему подогрева, дождитесь снижения температуры наружного воздуха. Если внешние условия спа-бассейна не изменятся, то код ошибки E08 может появиться снова. В этом случае следуйте тем же процедурам.

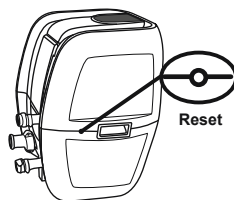

# УСТАНОВКА

Для получения инструкций по установке следуйте чертежам, напечатанным на упаковке. Схемы предназначены исключительно для целей иллюстрации. Они могут не отображать конкретное изделие. Схемы не отображают действительный масштаб.

## РЕКОМЕНДАЦИИ ВО ВРЕМЯ УСТАНОВКИ

- Устанавливайте спа-бассейн в стороне от зоны отдыха, чтобы свести к минимуму вызываемые шумом неудобства.
- Оставьте как минимум 1 м свободного места вокруг спа-бассейна.
- Не рекомендуется использовать морскую воду для наполнения бассейна. Морская вода может вызвать коррозию внутренних металлических компонентов из-за высокой концентрации соли.
- Система фильтрации спа-бассейна предназначена для использования только с картриджем фильтра. Любой другой компонент, установленный внутри фильтрующего блока, может привести к повреждению системы фильтрации спа-бассейна. Это не будет подлежать сервисному обслуживанию.

## ИНФОРМАЦИЯ О НАДУВАНИИ

Только для надувной чаши или надувной крышки спа-бассейна:

- При надувании вы заметите, что воздух стравливается в области соединения воздушного шланга с насосом; это нормально и соответствует техническим требованиям.
- Не закрывайте отверстия в основании шланга для накачивания. В противном случае это приведет к перекачиванию чаши и повреждению ее структуры.
- Запрещается использовать для надувания спа-бассейна воздушный компрессор.
- Не волочите спа-бассейн по неровному грунту, это может привести к повреждению чаши бассейна. Время надувания дано ориентировочно.

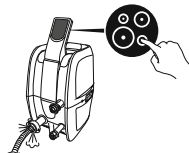

## МАНОМЕТР РУЧНОГО НАСОСА

Только для спа-бассейнов из материала Drop Stitch:

- Манометр ручного насоса показывает только давление воздуха выше 5 psi; это нормально. Если давление воздуха в изделии ниже 5 psi, манометр не будет показывать никакого значения.

## ПРОВЕРКА ВОЗДУШНОГО КЛАПАНА

Только для спа-бассейнов из материала Drop Stitch:

- Если воздушный клапан затянут неплотно, используйте входящий в комплект гаечный ключ, чтобы затянуть воздушный клапан. Следуйте следующим инструкциям: Одной рукой удерживайте заднюю часть воздушного клапана изнутри стенки спа-бассейна и поворачивайте гаечный ключ по часовой стрелке.
- Не следует регулировать соединитель воздушного клапана во время пользования бассейном.

# ЭКСПЛУАТАЦИЯ СПА-БАССЕЙНА

## ПАНЕЛЬ УПРАВЛЕНИЯ

AIRJET



AIRJET C Wi-Fi



**КНОПКА БЛОКИРОВКИ/РАЗБЛОКИРОВКИ.** Насос оснащен функцией автоматической блокировки через 5 минут; этот индикатор загорится. Чтобы заблокировать или разблокировать насос, нажмите и удерживайте кнопку блокировки/разблокировки в течение 3 секунд.



**КНОПКА ЭНЕРГОСБЕРЕГАЮЩЕГО ТАЙМЕРА.** Эта кнопка предназначена для экономии электроэнергии за счет установки времени начала и продолжительности цикла нагрева спа-бассейна. Чтобы активировать функцию ЭНЕРГОСБЕРЕЖЕНИЯ, выполните следующие действия.

Нажмите кнопку или для установки продолжительности нагрева (от 1 до 999 часов).

Снова нажмите кнопку для подтверждения продолжительности нагрева.

После установки продолжительности нагрева индикатор начнет мигать.

Нажмите кнопку или для установки времени (от 0 до 999 часов). Эта настройка определяет часы ожидания перед активацией функции нагрева. Если таймер установлен на 0 часов, система подогреть включится немедленно.

Снова нажмите кнопку или просто ничего не трогайте 10 секунд, чтобы подтвердить установку. Индикатор начнет гореть ровным светом, и начнется обратный отсчет до включения нагревателя. Экран будет показывать попеременно температуру воды в данный момент и время.

Для изменения настроек таймера: Нажмите кнопку и используйте кнопку или , чтобы внести изменение.

Отмена установки: Нажмите кнопку и удерживайте ее в течение 2 секунд.

Когда активирована функция энергосбережения, можно использовать все другие функции (массаж, фильтрация), за исключением нагрева.

Функция ЭНЕРГОСБЕРЕЖЕНИЯ не является автоматической: после одного полного цикла (время ожидания плюс нагрев) эта функция должна быть установлена снова.



**КНОПКА НАГРЕВА.** Нажмите кнопку для включения системы нагрева. Когда индикатор кнопки горит красным светом, нагревательная система включена. Когда индикатор горит зеленым светом, это означает, что вода достигла заданной температуры.

Если нагревательная система включена, фильтрующая система включается автоматически.

При выключении нагревательной системы фильтрующая система продолжает работу.



**КНОПКА МАССАЖНОЙ СИСТЕМЫ.** Нажмите кнопку для включения массажной системы, которая автоматически отключится через 30 минут использования. Свет кнопки становится красным при активации.

Не запускайте массажную систему при установленной крышке, поскольку воздух может накопиться внутри спа-бассейна и вызвать непоправимое повреждение крышки.

Системы нагрева и массажа могут быть активированы одновременно.

ТОЛЬКО ДЛЯ СПА-БАССЕЙНОВ С Wi-Fi

**2-X УРОВНЕВОЕ РЕГУЛИРОВАНИЕ МОЩНОСТИ МАССАЖА:** Нажмите один раз для массажа на полной мощности; нажмите еще раз для выключения; нажмите еще раз для массажа на низкой мощности; нажмите еще раз для выключения.

При надувании чаши спа-бассейна убедитесь, что функция массажа работает на полную мощность.



**КНОПКИ РЕГУЛИРОВАНИЯ ТЕМПЕРАТУРЫ.** После нажатия кнопки или дисплей начинает мигать, показывая в течение 3 секунд установленную температуру, после чего он снова начинает показывать реальную температуру воды. Когда он мигает, вы можете отрегулировать температуру с помощью кнопки или .



Температура, настроенная по умолчанию, равна 35°C (95°F).  
Температура настраивается в диапазоне от 20 °C (68 °F) до 40 °C (104 °F).



**КНОПКА ВКЛЮЧЕНИЯ/ВЫКЛЮЧЕНИЯ.** После активации PRCD нажмите и удерживайте кнопку в течение 2 секунд. Кнопка становится зеленой, и активируется панель управления. Нажмите кнопку и удерживайте в течение 2 секунд, чтобы выключить все активированные функции.



**ПЕРЕКЛЮЧАТЕЛЬ ЦЕЛЬСИЙ/ФАРЕНГЕЙТ.** Температура может отображаться в градусах Цельсия или Фаренгейта.



**КНОПКА ФИЛЬТРАЦИИ ВОДЫ.** Кнопка включает и выключает фильтрующий насос. Кнопка становится красной при активации.



**ТОЛЬКО ДЛЯ СПА-БАССЕЙНОВ С WI-FI**  
**ВКЛЮЧЕНИЕ WI-FI.** Инструкции по использованию Wi-Fi см. в брошюре с инструкцией по Wi-Fi, находящейся внутри упаковки спа-бассейна.

**Скорость НАГРЕВАНИЯ ВОДЫ может изменяться при следующих условиях:**

- Когда температура окружающей среды ниже 15°C (59°F).
- Если крышка не установлена. Всегда устанавливайте крышку на спа-бассейн, когда он не используется; установленная крышка предотвращает попадание пыли в воду и сводит к минимуму потери тепла.
- Температура воды, отображаемая на дисплее, может быть неправильной, если система фильтрации не включена. Чтобы на дисплее отображалась правильная температура воды, включите фильтрующую систему минимум на одну минуту.
- Температура воды, определенная внешним термометром, может отличаться от температуры воды на дисплее бассейна примерно на 2°C (35,6°F).

## ИНСТРУКЦИИ ПО ЭКСПЛУАТАЦИИ В ЗИМНЕЕ ВРЕМЯ



Важно выполнять эти рекомендации, если вы устанавливаете спа-бассейн в зимний период. Это предотвратит повреждение нагревателя и материала чаши спа-бассейна, а также значительно продлит срок службы изделия.

- Если температура наружного воздуха ниже 10°C (50°F), то, во избежание повреждения чаши спа-бассейна, храните сложенный спа-бассейн в помещении, где температура превышает 15°C (59°F). В результате этого чаша спа-бассейна станет более эластичной, и ее будет легче устанавливать.
- Разложите спа-бассейн и, с помощью нагревателя спа-бассейна, надуйте его чашу в помещении, где температура воздуха превышает 15°C (59°F).
- Установите чашу спа-бассейна в нужное место вне помещения, подсоедините нагреватель спа-бассейна и наполните ее водой. Температура воды, которой будет наполняться спа-бассейн, должна быть выше 6°C (42,8°F); в противном случае, при включении нагревателя спа-бассейна на дисплее отобразится код ошибки E03.
- Вы можете продолжать пользоваться спа-бассейном в зимнее время, когда температура воздуха опускается ниже 6°C (42,8°F). Система Freeze Shield™ автоматическим поддерживает температуру воды в диапазоне между 6°C (42,8°F) и 10°C (50°F), что предотвращает замерзание воды.
- Если температура воды ниже 6°C (42,8°F), нагреватель спа-бассейна должен быть постоянно включен. В этом режиме система Freeze Shield™ сможет поддерживать внутреннюю температуру между 6°C (42,8°F) и 10°C (50°F) для предотвращения повреждений, таких, например, как замерзание воды в трубах или в системе циркуляции.
- Если на дисплее появятся какие-либо коды ошибки, система Freeze Shield™ работать не будет. Обязательно следите за состоянием спа-бассейна, когда температура окружающей среды опускается ниже 6°C (42,8°F). Если вы планируете отсутствовать длительное время дома, и существует опасность понижения температуры воздуха ниже 6°C (42,8°F), то настоятельно рекомендуется разобрать спа-бассейн и хранить его в соответствии с инструкциями по хранению.
- Пользователь несет ответственность за любые поломки в результате эксплуатации спа-бассейна в таких условиях. Не используйте спа-бассейн, когда температура воздуха достигает -10°C (14°F).

### ВРЕМЯ НАГРЕВАНИЯ

Время нагревания, необходимое для достижения температуры 40°C (104°F), зависит от изначальной температуры воды и от температуры воздуха; приведенные ниже данные даны только для справки. Чтобы отобразилась температура воды в данный момент, включите фильтрующую систему минимум на одну минуту.

Температура окружающей среды	Температура воды	Желаемая температура	Время нагревания
10°C (50°F)	10°C (50°F)	40°C (104°F)	16-24 часа
15°C (59°F)	15°C (59°F)	40°C (104°F)	12-20 часа
20°C (68°F)	20°C (68°F)	40°C (104°F)	10-18 часа
25°C (77°F)	25°C (77°F)	40°C (104°F)	8-12 часа
30°C (86°F)	30°C (86°F)	40°C (104°F)	5-8 часа

- Убедитесь в том, что бассейн накрыт крышкой, когда работает нагреватель. Если бассейн не накрыт крышкой, для нагревания воды потребуется больше времени. Когда спа-бассейн наполнен водой, не отключайте нагреватель спа-бассейна, если температура воздуха ниже 6°C (42,8°F).



## ТЕХНИЧЕСКИЕ ХАРАКТЕРИСТИКИ НАГРЕВАТЕЛЯ СПА-БАССЕЙНА

Номинальная мощность	Мощность массажной трубки	Мощность нагревательного элемента	Мощность водяного насоса
220-240 В переменного тока, 50/60 Гц, однофазный, 2050 Вт при 20°C	800 Вт	2000 Вт при 20°C	50 Вт

# ОБСЛУЖИВАНИЕ

**ВНИМАНИЕ!** Во избежание получения травм и смертельного исхода перед началом обслуживания спа-бассейна необходимо убедиться, что насос отсоединен от сети электропитания.

## ЧАША

- Это нормально, что чаша бассейна может выглядеть так, будто теряет воздух. Изменения температуры окружающей среды могут изменить внутреннее давление воздуха в чаше.
- При отсоединении насоса от чаши, во избежание выливания воды из трубок, заблокируйте воздушную трубку, прикрутив колпачок и установив заглушку на сети для улавливания засорений.

## КРЫШКА

- Крышку следует периодически очищать внутри и снаружи, используя мягкое моющее средство для ПВХ-материала.

## КАРТРИДЖ ФИЛЬТРА

- Чтобы оптимизировать производительность системы фильтрации, проверяйте и очищайте картридж фильтра каждый день.
- Мы рекомендуем менять картридж фильтра каждую неделю или заменять его, если после промывки картридж фильтра остается загрязненным и обесцвеченным.

## ВОДА

Большое количество загрязнений в воде оседают на поверхностях ниже уровня воды. Эти загрязнения могут привести к размножению бактерий, водорослей и грибов. Рекомендуется очищать спа-бассейны с необходимой регулярностью. С течением времени на доступных поверхностях ниже уровня воды могут образовываться стойкие пятна или биопленки, а также иметь место высокие концентрации солей или нежелательные реакции побочных продуктов. В зависимости от гигиенических условий, чистоты, прозрачности, запаха, муара и пятен рекомендуется полностью заменять воду и производить очистку/дезинфекцию спа-бассейна. При опорожнении спа-бассейна необходимо соблюдать правила и инструкции по сливу воды.

- Необходимо следить за тем, чтобы вода в бассейне была чистой и химически сбалансированной. Недостаточно просто чистить картридж для поддержания воды в идеальном состоянии, мы рекомендуем вам использовать специальные химикаты для бассейнов для того, чтобы сохранять химический баланс воды, а также таблетки хлора или брома (но не гранулы) в дозаторе химических средств.
- Качество воды зависит от частоты использования, количества пользователей и общего обслуживания спа-бассейна. Если вода не подвергается химической обработке, ее нужно менять каждые 3 дня. Настоятельно рекомендуется использовать для наполнения спа-бассейна водопроводную воду, чтобы свести к минимуму влияние нежелательных примесей, таких как минеральные соли.
- Мы советуем вам принять душ перед тем, как использовать бассейн Lay-Z-Spa, так как косметика, лосьоны и прочие средства, оставшиеся на коже, могут быстро ухудшить качество воды.
- Не бросайте химические средства непосредственно в воду; иначе химикат отложится на дне, повредит материал и обесцветит ПВХ.

## Таблетки химических средств (в комплект не входят):

- На время пользования спа-бассейном удалите из него дозатор химических средств.
- После того, как вы очистили воду с помощью химических средств, и перед использованием бассейна воспользуйтесь тестовым набором (не входит в комплект поставки), чтобы проверить химический состав воды. Мы рекомендуем поддерживать химический баланс воды следующим образом:
- Ущерб, причиненный неправильным применением химических средств или неправильным уходом за водой спа-бассейна, не покрывается гарантией.
- Химические средства для очистки воды в бассейне потенциально токсичны; следует обращаться с ними осторожно. Серьезную опасность для здоровья могут представлять собой испарения химических веществ, а также неправильно подписанные или неправильно хранившиеся контейнеры с химическими веществами.
- Обратитесь к своему местному продавцу бассейнов, чтобы получить более подробную информацию об обработке воды химическими средствами. Строго выполняйте инструкции производителя химикатов.
- Чрезмерное применение химикатов обесцветит рисунки и материал бассейна, а в худшем случае повредит структуру материала чаши спа-бассейна.

pH	Общая щелочность	Свободный хлор
7,4-7,6	80-120 промилле	2-4 промилле

# РАЗБОРКА И ХРАНЕНИЕ

## СЛИВ

- Чтобы слить воду из спа-бассейна, следуйте чертежам внутри руководства. Схемы предназначены исключительно для целей иллюстрации. Они могут не отображать конкретное изделие. Схемы не отображают действительный масштаб.

## СУШКА

- После слива спа-бассейна внутри насоса бассейна, камеры чаши, массажной системы и надувной крышки остается немного воды. Убедитесь, что все вышеперечисленные части спа-бассейна полностью сухие. Это необходимо для продления срока службы спа-бассейна и во избежание образования плесени.
- Вода внутри камеры чаши и надувной крышки — это конденсат влаги из воздуха, использованного для их надувания. Количество воды может варьироваться в зависимости от влажности воздуха в вашем регионе.
- Чтобы высушить различные части спа-бассейна, следуйте чертежам внутри руководства. Схемы предназначены исключительно для целей иллюстрации. Они могут не отображать конкретное изделие. Схемы не отображают действительный масштаб.

## ЧИСТКА

- Остатки чистящих средств и растворенные частицы твердых химикатов могут оседать на стенках спа-бассейна. Используйте мыло и воду для того, чтобы очистить стенки, и тщательно прополощите их. Не используйте жесткие щетки или абразивные чистящие средства.

## СДУВАНИЕ

- Только для надувных спа-бассейнов:
- Ваш бассейн имеет функцию сдувания для удаления полностью всего воздуха из воздушной камеры для облегчения его складывания, упаковки и хранения.
- Чтобы сдуть спа-бассейн, следуйте чертежам внутри руководства. Схемы предназначены исключительно для целей иллюстрации. Они могут не отображать конкретное изделие. Схемы не отображают действительный масштаб.

## РЕМОНТ

### Для ПВХ-материала:

Если спа-бассейн порван или проколот, возьмите входящую в комплект ремонтную заплату из ПВХ и выполните следующие действия:

- Очистите область, нуждающуюся в ремонте. Аккуратно отделите заплату.
- Наложите заплату на область, требующую ремонта, и разгладьте.
- Подождите 30 секунд, затем накачайте воздух.

### Для ПВХ-материала Duraplus™:

Если бассейн порван или проколот, возьмите входящую в комплект ремонтную заплату из ПВХ и клей (в комплект не входит) и выполните следующие действия:

- Очистите и протрите насухо участок, нуждающийся в ремонте.
- Отрежьте заплату из ПВХ нужного размера.
- Покройте одну сторону вырезанной заплаты клеем (в комплект не входит). Убедитесь в том, что клей распределен равномерно. Через 30 секунд наложите заплату с клеем на поврежденный участок.
- Разгладьте заплату так, чтобы под ней не оставалось пузырьков воздуха, и крепко прижмите на две минуты.
- Подождите 30 минут, затем накачайте воздух.

## ХРАНЕНИЕ

- Перед помещением спа-бассейна на хранение снимите с него все принадлежности и убедитесь, что чаша спа-бассейна, надувная крышка, насос и принадлежности полностью чистые и сухие. Если не просушить бассейн полностью, может образоваться плесень и повредить чашу спа-бассейна.
- Складывайте чашу спа-бассейна только в том случае, если температура окружающей среды превышает 10°C (50°F). Если не просушить спа-бассейн полностью, может образоваться плесень и повредить чашу спа-бассейна.
- Храните спа-бассейн в сухом месте при умеренной температуре от 10°C (50°F) до 38°C (100°F).
- Мы настоятельно рекомендуем расположить чашу спа-бассейна и надувную крышку внутри картонной коробки, чтобы лучше защитить ПВХ-материал в зимние месяцы.

# ПОИСК И УСТРАНЕНИЕ НЕИСПРАВНОСТЕЙ

Неисправности	Возможные причины	Способы устранения
Насос не работает.	<ul style="list-style-type: none"> <li>- Нарушение электроснабжения</li> <li>- Обрыв цепи питания</li> </ul>	<ul style="list-style-type: none"> <li>- Проверьте источник питания</li> <li>- Для получения помощи посетите раздел поддержки на нашем веб-сайте <a href="http://www.bestwaycorp.com">www.bestwaycorp.com</a>.</li> </ul>
Насос не подогревает воду надлежащим образом	<ul style="list-style-type: none"> <li>- Температура настроена на слишком низкое значение</li> <li>- Загрязнен картридж фильтра</li> <li>- Тепловой выключатель отключает нагревание</li> <li>- Спа-бассейн не накрыт</li> <li>- Нагревательный элемент вышел из строя</li> </ul>	<ul style="list-style-type: none"> <li>- Установите более высокую температуру для спа-бассейна (см. раздел «Эксплуатация насоса»)</li> <li>- Очистите/замените картридж фильтра (см. раздел «Чистка и замера картриджа фильтра»)</li> <li>- Выньте штепсельную вилку насоса из розетки и поместите ее в сухое прохладное место. Перезапустите насос только когда температура воды достигнет 35 °C (95 °F) или ниже.</li> <li>- Установите крышку</li> <li>- Для получения помощи посетите раздел поддержки на нашем веб-сайте <a href="http://www.bestwaycorp.com">www.bestwaycorp.com</a>.</li> </ul>
Массажная система не работает	<ul style="list-style-type: none"> <li>- Воздушный насос перегревается</li> <li>- Массаж останавливается автоматически</li> <li>- Воздушный насос сломан.</li> </ul>	<ul style="list-style-type: none"> <li>- Отсоедините насос от сети питания и подождите два часа, пока он охладится. Вставьте штепсельную вилку в розетку электросети и нажмите кнопку массажной системы</li> <li>- Нажмите кнопку массажной системы для повторного запуска</li> <li>- Для получения помощи посетите раздел поддержки на нашем веб-сайте <a href="http://www.bestwaycorp.com">www.bestwaycorp.com</a>.</li> </ul>
Переходники насоса не находятся на одном уровне с переходниками бассейна	Одной из характеристик ПВХ является изменение формы, что нормально.	<ul style="list-style-type: none"> <li>- Приподнимите насос с помощью подставок из дерева или из изолированных материалов другого типа, чтобы переходники насоса находились на одном уровне с переходниками бассейна.</li> </ul>
Бассейн протекает.	<ul style="list-style-type: none"> <li>- Бассейн порван или проткнут</li> <li>- Воздушный клапан закручен неплотно</li> </ul>	<ul style="list-style-type: none"> <li>- Воспользуйтесь ремонтной заплатой, входящей в комплект поставки.</li> <li>- Погрузите воздушный клапан в мыльную воду, чтобы проверить, нет ли утечки воздуха. Если утечка есть,             <ol style="list-style-type: none"> <li>1. Винтовой клапан: затяните воздушный клапан, повернув клапан по часовой стрелке.</li> <li>2. Для спа-бассейнов из материала Drop stitch: Сдуйте спа-бассейн. Одной рукой удерживайте заднюю часть воздушного клапана изнутри стенки спа-бассейна и поворачивайте гаечный ключ по часовой стрелке.</li> </ol> </li> </ul>
Вода загрязнена.	<ul style="list-style-type: none"> <li>- Недостаточное время фильтрации</li> <li>- Загрязнен картридж фильтра</li> <li>- Неправильный уход за водой</li> </ul>	<ul style="list-style-type: none"> <li>- Увеличьте время фильтрации.</li> <li>- Очистите/замените картридж фильтра (см. раздел «Чистка и замера картриджа фильтра»)</li> <li>- См. инструкции производителя химической продукции.</li> </ul>
Проверка PRCD прошла неудачно	Со спа-бассейном что-то не в порядке	<ul style="list-style-type: none"> <li>- Для получения помощи посетите раздел поддержки на нашем веб-сайте <a href="http://www.bestwaycorp.com">www.bestwaycorp.com</a>.</li> </ul>
Панель управления не работает	<p>Панель управления оснащена функцией автоматической блокировки, которая включается после 5 минут бездействия. На LED дисплее имеется значок . Если светится значок блокировки, панель управления заблокирована.</p> <ul style="list-style-type: none"> <li>- Панель управления не включена.</li> </ul>	<ul style="list-style-type: none"> <li>- Чтобы разблокировать панель управления, нажмите и удерживайте кнопку  в течение 3 секунд. Если панель управления не разблокируется, перезапустите насос – отключите и снова подключите насос к сети.</li> <li>- Если проблема не устранена, нажмите и удерживайте кнопку включения/выключения в течение 2 секунд.</li> <li>- Для получения помощи посетите раздел поддержки на нашем веб-сайте <a href="http://www.bestwaycorp.com">www.bestwaycorp.com</a>.</li> </ul>
Какие химические вещества следует использовать для обработки воды?	Обратитесь к вашему местному продавцу химикатов, чтобы получить информацию об обработке воды. Строго соблюдайте инструкции производителей химических средств.	
Утечка воды из переходников между насосом и спа-бассейном	<ul style="list-style-type: none"> <li>- Внутри переходников насоса отсутствуют уплотнения</li> <li>- Уплотнения не находятся в правильном положении</li> <li>- Уплотнения повреждены</li> <li>- Переходники не затянуты должным образом</li> </ul>	<ul style="list-style-type: none"> <li>- Вставьте колпачки-заглушки в отверстия спа-бассейна, чтобы не вытекала вода, и отсоедините насос. Проверьте, чтобы уплотнения были на месте.</li> <li>- Если уплотнения не находятся в правильном положении, разъедините соединения и установите уплотнения в правильное положение.</li> <li>- Если уплотнения повреждены, их необходимо заменить. Для получения помощи посетите раздел поддержки на нашем веб-сайте <a href="http://www.bestwaycorp.com">www.bestwaycorp.com</a>.</li> <li>- Если уплотнения находятся в правильном положении, то переходники затянуты неправильно. Подсоедините насос к спа-бассейну, затяните переходники от руки и выньте колпачки-заглушки из отверстий спа-бассейна. Если имеет место утечка, затягивайте переходники, пока она не прекратится.</li> </ul>









# ТОЛЬКО ДЛЯ СПА-БАССЕЙНОВ С Wi-Fi

Неисправности	Возможные причины	Способы устранения
Не удалось подключиться к сети Wi-Fi	Насос подключен к неправильному диапазону частот	Если роутер, к которому подключен ваш насос, двухдиапазонный, и в настоящее время не подключен к сети 2,4 ГГц, переключитесь на другой диапазон этого же роутера (2,4 ГГц), а затем повторите попытку подключения насоса. Сети 5 ГГц не поддерживаются.
	Насос бассейна находится слишком далеко от роутера.	С помощью своего мобильного телефона проверьте, имеется ли полный сигнал Wi-Fi. В случае, если уровень сигнала на телефоне слишком низкий, выясните, где уровень сигнала Wi-Fi полный, и разместите спа-бассейн в этом месте.
	Задано неправильное имя сети	Заново начните процедуру подключения и убедитесь, что имя сети введено правильно.
	Пароль Wi-Fi, использованный во время подключения, неправильный	Заново начните процедуру подключения и убедитесь, что пароль правильный.
	Мощность сигнала Wi-Fi не стабильна	1. Проверьте, должным ли образом работает роутер. 2. Подойдите к спа-бассейну и проверьте сигнал на своем телефоне. Если мощность сигнала нестабильна, проверьте состояние вашего роутера. Если же мощность полная, повторите процедуру подключения спа-бассейна к сети.
	Возле насоса спа-бассейна находится какое-то устройство или роутер, создающие помехи для сигнала	Соединение с сетью Wi-Fi может прерываться под воздействием электромагнитных или иных помех. Держите устройство на удалении от других электронных устройств, которые могут создавать помехи.
	Ваш телефон не подключится к сети Wi-Fi во время регистрации	Проверьте, не находится ли ваше мобильное устройство в режиме «В самолете». Убедитесь, что при подключении к сети Wi-Fi режим «В самолете» отключен.
	Обратная связь приложения	Обратитесь к разделу справки в приложении для просмотра исчерпывающих и обновленных советов по устранению неполадок.

## Состояние светодиодного индикатора Wi-Fi

Индикатор медленно мигает	Ожидание соединения с роутером	Насос готов к подключению к вашему телефону
Индикатор светится постоянным светом	Соединение с роутером установлено	Насос уже подключен к вашему телефону
Индикатор быстро мигает	Потерян сигнал Wi-Fi	Проверьте состояние вашего роутера. Спа-бассейном потерян сигнал Wi-Fi
Индикатор выключен	Индикатор поврежден / проблема с модулем Wi-Fi	Для получения дополнительной информации посетите раздел поддержки на нашем веб-сайте <a href="http://www.bestwaycorp.com">www.bestwaycorp.com</a> .

# КОДЫ ОШИБОК

НЕИСПРАВНОСТИ	ПРИЧИНЫ	СПОСОБЫ УСТРАНЕНИЯ
<p>Датчики расхода воды работают без нажатия кнопки фильтрации или подогрева.</p> 	<ol style="list-style-type: none"> <li>1. Флажки датчиков расхода воды не вернулись в правильное положение.</li> <li>2. Датчики расхода воды сломаны.</li> </ol>	<ol style="list-style-type: none"> <li>1. Осторожно извлеките штепсельную вилку из розетки, ударьте по насосу сбоку, но не сильно, и снова вставьте вилку в розетку.</li> <li>2. Для получения помощи посетите раздел поддержки на нашем веб-сайте <a href="http://www.bestwaycorp.com">www.bestwaycorp.com</a>.</li> </ol>
<p>После запуска или в процессе фильтрации и (или) подогрева датчики расхода воды не обнаруживают потока воды.</p> 	<ol style="list-style-type: none"> <li>1. Вы забыли снять два колпачка-заглушки внутри бассейна.</li> <li>2. Картриджи фильтров загрязнены.</li> <li>3. Запустите систему фильтрации или подогрева и поставьте руку перед выпускной трубой внутри бассейна, чтобы проверить, вытекает ли вода.             <ol style="list-style-type: none"> <li>a. Если вода не вытекает, это означает, что водный насос сломан.</li> </ol> </li> <li>6. Если вода  вытекает, но появляется код ошибки, это означает, что датчики расхода воды вышли из строя.</li> <li>4. Забитый фильтр</li> <li>5. Согнутые трубки или слабый поток воды через пластиковые трубки чаши</li> <li>6. Збитые сетки для улавливания засорений: сетки для улавливания засорений могут закупориваться при высокой жесткости воды за счет накопления на них известковых отложений.</li> <li>7. Пришедшие в негодность шайбы Шайбы соединений спа-бассейна могут прийти в негодность или изнашиваться.</li> </ol>	<ol style="list-style-type: none"> <li>1. Перед нагревом снимите 2 колпачка-заглушки. См. раздел «Сборка» в руководстве пользователя.</li> <li>2. Извлеките фильтрующий блок из бассейна и нажмите кнопку фильтрации или подогрева. При отсутствии кодов ошибки почистите или замените картриджи фильтра, установленные внутри бассейна.</li> <li>3. Для получения помощи посетите раздел поддержки на нашем веб-сайте <a href="http://www.bestwaycorp.com">www.bestwaycorp.com</a>.</li> <li>4. Очистите фильтр и проверьте его на предмет повреждений. Замените или установите старый на место, согласно обстоятельствам. Для получения помощи посетите раздел поддержки на нашем веб-сайте <a href="http://www.bestwaycorp.com">www.bestwaycorp.com</a>.</li> <li>5. Проверьте соединения спа-бассейна, чтобы определить, не согнуты ли трубки. Для получения помощи посетите раздел поддержки на нашем веб-сайте <a href="http://www.bestwaycorp.com">www.bestwaycorp.com</a>.</li> <li>6. Опорочите спа-бассейн и вставьте садовый шланг в трубки, чтобы вымыть засорения. Чтобы убедиться в том, что все засорения вымыты, выполните эту операцию как снаружи, так и изнутри спа-бассейна. Вьевшиеся засорения удалите с помощью зубной щетки. Для получения помощи посетите раздел поддержки на нашем веб-сайте <a href="http://www.bestwaycorp.com">www.bestwaycorp.com</a>.</li> <li>7. Проверьте шайбы внутри соединений на предмет повреждений. Развинтите соединения и снимите шайбы для осмотра. Для получения помощи посетите раздел поддержки на нашем веб-сайте <a href="http://www.bestwaycorp.com">www.bestwaycorp.com</a>.</li> </ol>
<p>Термометр насоса показывает температуру воды ниже 4°C (40°F).</p> 	<ol style="list-style-type: none"> <li>1. Температура воды ниже 4 °C (40 °F).</li> <li>2. Если температура воды выше 7 °C (44,6 °F), термометр насоса вышел из строя.</li> </ol>	<ol style="list-style-type: none"> <li>1. Бассейн не рассчитан на работу при температуре воды ниже 4 °C (40 °F). Отсоедините насос от сети питания и перезапустите его, когда температура воды достигнет 6 °C (43 °F).</li> <li>2. Для получения помощи посетите раздел поддержки на нашем веб-сайте <a href="http://www.bestwaycorp.com">www.bestwaycorp.com</a>.</li> </ol>
<p>Термометр насоса показывает температуру воды выше 50°C (122°F).</p> 	<ol style="list-style-type: none"> <li>1. Температура воды выше 50 °C (122 °F).</li> <li>2. Температура окружающего воздуха выше 40°C (104°F) или спа-бассейн находился под прямыми солнечными лучами продолжительное время.</li> <li>3. Если температура воды ниже 45 °C (113 °F), то термометр насоса поврежден.</li> </ol>	<ol style="list-style-type: none"> <li>1. Бассейн не рассчитан на работу при температуре воды выше 40 °C (104 °F). Отсоедините насос от сети питания и перезапустите его, когда температура воды будет 38 °C (100 °F) или ниже. <b>ВАЖНО!</b> Перед перезапуском насоса нажмите кнопку сброса насоса.</li> <li>2. Выньте вилку из розетки, отсоедините насос и слейте воду из спа-бассейна. Через 15 минут подсоедините насос, вставьте вилку в розетку и повторно запустите функцию нагрева. Если аварийный сигнал появится снова, рассмотрите возможность перемещения спа-бассейна в другое место, не находящееся под прямыми солнечными лучами.</li> <li>3. Для получения помощи посетите раздел поддержки на нашем веб-сайте <a href="http://www.bestwaycorp.com">www.bestwaycorp.com</a>.</li> </ol>
<p>Неполадки соединения термометра насоса.</p> 	<ol style="list-style-type: none"> <li>1. Соединители термометра насоса не функционируют надлежащим образом.</li> <li>2. Термометр насоса сломан.</li> </ol>	<p>Для получения помощи посетите раздел поддержки на нашем веб-сайте <a href="http://www.bestwaycorp.com">www.bestwaycorp.com</a>.</p>
<p>Отключен тепловой выключатель.</p> 	<p>Срабатывает тепловой выключатель с ручным сбросом.</p>	<ol style="list-style-type: none"> <li>1. Отсоедините насос от сети питания и нажмите его кнопку сброса; затем снова подсоедините насос к сети.</li> <li>2. Если аварийный сигнал не выключится, обратитесь к разделу «КНОПКА СБРОСА» в руководстве пользователя.</li> <li>3. Для получения помощи посетите раздел поддержки на нашем веб-сайте <a href="http://www.bestwaycorp.com">www.bestwaycorp.com</a>.</li> </ol>
<p>Сбой подключения модуля Wi-Fi.</p> 	<p>Модуль Wi-Fi поврежден</p>	<p>Для получения помощи посетите раздел поддержки на нашем веб-сайте <a href="http://www.bestwaycorp.com">www.bestwaycorp.com</a>. <b>ПРИМЕЧАНИЕ.</b> Нажмите любую кнопку, чтобы сбросить аварийный сигнал, и продолжите пользоваться бассейном.</p>
<p>Неисправность соединения заземления.</p> 	<ol style="list-style-type: none"> <li>1. Проблемы с заземлением в вашем доме.</li> <li>2. Какая-то неисправность насоса.</li> </ol>	<p>Для получения помощи посетите раздел поддержки на нашем веб-сайте <a href="http://www.bestwaycorp.com">www.bestwaycorp.com</a>.</p>



# INSTRUKCJA OBSŁUGI

S100101/S100201



Odwiedź kanał Bestway na YouTube

## ZAWARTOŚĆ

<b>WAŻNE INSTRUKCJE BEZPIECZEŃSTWA</b>	<b>str. 192</b>
<b>KONFIGURACJA WSTĘPNA</b>	<b>str. 202</b>
<b>MONTAŻ</b>	<b>str. 205</b>
<b>UŻYTKOWANIE SPA</b>	<b>str. 205</b>
<b>KONSERWACJA</b>	<b>str. 207</b>
<b>DEMONTAŻ I PRZECHOWYWANIE</b>	<b>str. 207</b>
<b>ROZWIĄZYWANIE PROBLEMÓW</b>	<b>str. 208</b>
<b>KODY BŁĘDÓW</b>	<b>str. 210</b>

## WAŻNE INSTRUKCJE BEZPIECZEŃSTWA

**PRZECZYTAJ I PRZESTRZEGAJ WSZYSTKICH INSTRUKCJI.** Przed instalacją i użytkowaniem spa należy uważnie przeczytać, zrozumieć i przestrzegać wszystkich informacji zawartych w niniejszej instrukcji obsługi. Te ostrzeżenia, instrukcje i wytyczne dotyczące bezpieczeństwa odnoszą się do niektórych typowych zagrożeń związanych z rekreacją w wodzie, ale nie mogą obejmować wszystkich zagrożeń i niebezpieczeństw we wszystkich przypadkach. Zawsze należy zachować ostrożność, zdrowy rozsądek i zdrowy osąd, gdy cieszysz się jakąkolwiek aktywnością w wodzie. Zachowaj te informacje do wykorzystania w przyszłości. Ponadto, w zależności od typu spa, mogą być podane następujące informacje. Przechowuj te instrukcje w bezpiecznym miejscu. Jeśli brakuje instrukcji, skontaktuj się z producentem lub wyszukaj ją na stronie internetowej [www.bestwaycorp.com](http://www.bestwaycorp.com).



## **OSTRZEŻENIA – BEZPIECZEŃSTWO MONTAŻU**

- Spa musi być zasilane przez transformator izolujący lub przez wyłącznik różnicowoprądowy (RCD) o znamionowym prądzie szczytkowym nieprzekraczającym 30mA.
- Spa musi być zasilane z uziemionego źródła zasilania.
- Źródło zasilania na ścianie budynku powinno znajdować się w odległości większej niż 4m od basenu.
- Spa musi być podłączone do uziemionego gniazdka sieciowego z przewodem zasilającym z wtyczką i PRCD z prądem wyzwalającym 10mA.
- SPA wolno podłączać wyłącznie bezpośrednio do uziemionego gniazdka stałego.
- Po zainstalowaniu spa należy mieć dostęp do wtyczki.
- Instalacje elektryczne powinny być zgodne z krajowymi przepisami dotyczącymi okablowania, w przypadku jakichkolwiek pytań skonsultuj się z wykwalifikowanym elektrykiem.
- Nie zakopuj przewodu. Zlokalizuj przewód tak, aby zminimalizować ryzyko uszkodzenia ze strony kosiarek, nożyc do żywopłotu i innego sprzętu

**UWAGA:** Aby uniknąć zagrożenia spowodowanego nieumyślnym zresetowaniem wyłącznika termicznego, urządzenie to nie może być zasilane przez zewnętrzne urządzenie przełączające, takie jak timer, ani podłączone do obwodu, który jest regularnie włączany i wyłączany przez urządzenia.

- Przeczytaj instrukcję przed każdym użyciem i instalacją lub ponownym montażem urządzenia.

## **OSTRZEŻENIA - RYZYKO PORAŻENIA PRĄDEM ABY UNIKNĄĆ PORAŻENIA PRĄDEM, NIE WOLNO KORZYSTAĆ ZE SPA, KIEDY PADA DESZCZ, WYSTĘPUJĄ GRZMOTY LUB WYŁADOWANIA ATMOSFERYCZNE.**

- Nie używaj przedłużacza do podłączenia urządzenia do zasilania elektrycznego; zapewnij odpowiednio zlokalizowane gniazdko.
- Nie podłączaj ani nie odłączaj urządzenia mokrymi dłońmi.
- Nigdy nie używaj żadnych urządzeń elektrycznych, gdy znajdujesz się w spa lub gdy twoje ciało jest mokre. Nigdy nie umieszczaj żadnych urządzeń elektrycznych, takich jak

- światło, telefon, radio lub telewizor, w promieniu 2 m od spa.
- Zamontuj co najmniej 2m od wszystkich powierzchni metalowych.
  - Żadna część urządzenia nie może znajdować się nad wanną podczas użytkowania.
  - Części zawierające części pod napięciem, z wyjątkiem części zasilanych bezpiecznym niskim napięciem nieprzekraczającym 12 V, muszą być niedostępne dla osoby w basenie spa; Części zawierające elementy elektryczne, z wyjątkiem urządzeń zdalnego sterowania, muszą być umieszczone lub zamocowane tak, aby nie mogły wpaść do basenu spa.
  - Dla bezpieczeństwa elektrycznego, PRCD jest wbudowany w przewód zasilający. W przypadku wykrycia upływu prądu większego niż 10mA urządzenie zadziała i odetnie zasilanie. W takich przypadku, odłącz i natychmiast przestań korzystać ze spa. Nie naprawiaj produktu samodzielnie. Odwiedź naszą stronę internetową [www.bestwaycorp.com](http://www.bestwaycorp.com), aby uzyskać niezbędne informacje.
  - Jeśli przewód zasilający jest uszkodzony, musi zostać wymieniony przez producenta, agenta serwisowego lub podobnie wykwalifikowaną osobę, aby uniknąć zagrożenia.
  - Aby zmniejszyć ryzyko porażenia prądem, nie używaj przedłużacza do podłączenia urządzenia do zasilania elektrycznego; zapewnij odpowiednio zlokalizowane gniazdko.

## **OSTRZEŻENIA- ABY ZMNIEJSZYĆ RYZYKO OBRAŻEŃ**

- Woda w spa nigdy nie powinna przekraczać 40°C (104°F). Temperatura wody między 38°C (100°F) a 40°C (104°F) jest uważana za bezpieczną i przyjemną dla zdrowej osoby dorosłej.  
Niższe temperatury wody są zalecane dla małych dzieci oraz gdy korzystanie ze spa przekracza 10 minut.
- Ponieważ nadmierna temperatura wody może spowodować uszkodzenie płodu we wczesnych miesiącach ciąży, kobiety w ciąży lub prawdopodobnie w ciąży powinny ograniczyć temperaturę wody w spa do 38°C (100°F). Ogranicz użycie do 10 minut na raz.
- Jeśli czujesz, że woda jest zbyt gorąca, przed wejściem do spa użytkownik powinien zmierzyć temperaturę wody

dokładnym termometrem. Jeśli temperatura wody jest wyższa 45°C, przestań korzystać ze spa, aż temperatura spadnie poniżej 40°C. W przypadku korzystania z termometru zewnętrznego temperatura pokazywana na panelu sterowania i na zewnętrznym termometrze może być inna. Różnica może wynosić około 3 stopnie. Ta sytuacja jest normalna ze względu na różne miejsca, w których oba przyrządy odczytują temperaturę.

- Używanie alkoholu, narkotyków lub leków przed lub w trakcie korzystania ze spa może prowadzić do utraty przytomności z możliwością utonięcia.
- Osoby otyłe i osoby z historią chorób serca, niskim lub wysokim ciśnieniem krwi, problemami z układem krążenia lub cukrzycą powinny skonsultować się z lekarzem przed skorzystaniem ze spa.
- Osoby stosujące leki powinny skonsultować się z lekarzem przed skorzystaniem ze spa, ponieważ niektóre leki mogą wywoływać senność, podczas gdy inne mogą wpływać na tętno, krew ciśnienie i krążenie.
- Unikaj wkładania głowy pod wodę przez cały czas.
- Unikaj połykania wody ze spa.
- Należy wziąć pod uwagę, że komfortowy zakres temperatur podczas użytkowania może być niższy niż maksymalna bezpieczna temperatura.
- Nigdy nie używaj spa, jeśli rury wlotowe/wylotowe są uszkodzone lub ich brakuje. Nigdy nie próbuj wymieniać rur wlotowych/wylotowych. Odwiedź naszą stronę internetową [www.bestwaycorp.com](http://www.bestwaycorp.com), aby uzyskać niezbędne informacje.
- Nigdy nie wlewaj wody o temperaturze wyższej niż 40°C (104°F) bezpośrednio do basenu spa.
- Nie korzystaj ze spa samodzielnie.
- Osoby z chorobami zakaźnymi nie powinny korzystać ze spa.
- Nie korzystaj ze spa bezpośrednio po intensywnych ćwiczeniach.
- Natychmiast opuść spa, jeśli czujesz się niekomfortowo lub sennie.
- Zawsze wchodź i wychodź ze spa powoli i ostrożnie. Mokre powierzchnie są śliskie.
- Pompę należy przetestować przed każdym użyciem. Aby przetestować, postępuj zgodnie z instrukcjami pompy.

- Zawsze utrzymuj wtyczkę w stanie suchym, podłączanie z mokrą wtyczką jest zdecydowanie zabronione.
  - Zawsze odłączaj urządzenie:
    - Przed czyszczeniem lub inną konserwacją.
    - Jeśli zostawisz je bez opieki w święta/wakacje.
  - Nigdy nie noś soczewek kontaktowych w spa.
- NIEBEZPIECZEŃSTWO** - Ryzyko obrażeń. Złączki ssące w tym spa są dopasowane do określonego przepływu wody wytwarzanego przez pompę. Jeśli zajdzie potrzeba wymiany złączy ssących lub pompy, upewnij się, że prędkości przepływu są kompatybilne. Nigdy nie używaj spa, jeśli złączki ssące są uszkodzone lub ich brakuje. Nigdy nie wymieniaj złączki ssawnej na wartość o jeden mniejszą niż natężenie przepływu oznaczone na oryginalnej złączce ssawnej.

**UWAGA:** Po 3-5 latach użytkowania spa, w celu zapewnienia bezpieczeństwa i wydajności spa, główne elementy, takie jak element grzejny, silnik dmuchawy powietrza i zawory zwrotne, muszą zostać sprawdzone przez profesjonalnego elektryka. Jeśli elektryk napotka problemy podczas przeglądu, odwiedź naszą stronę internetową [www.bestwaycorp.com](http://www.bestwaycorp.com), aby uzyskać niezbędne informacje.

## **OSTRZEŻENIA – BEZPIECZEŃSTWO NIEPŁYWAJĄCYCH**

- Ciągły, aktywny i czujny nadzór nad słabymi pływakami i osobami nieumiejącymi pływać, szczególnie w spa do ćwiczeń, przez kompetentną osobę dorosłą jest wymagany przez cały czas (pamiętając, że dzieci poniżej piątego roku życia są najbardziej narażone na utonięcie).
- Wyznacz kompetentną osobę dorosłą do nadzorowania spa za każdym razem, gdy jest używane.
- Osoby słabo umiejące pływać lub nieumiejące pływać powinny nosić osobiste wyposażenie ochronne, szczególnie podczas korzystania ze spa do ćwiczeń.
- Gdy spa nie jest używane lub nie jest nadzorowane, należy usunąć wszystkie zabawki ze spa i jego otoczenia, aby nie przyciągać do spa dzieci.

## **OSTRZEŻENIA – URZĄDZENIA I WYPOSAŻENIE BEZPIECZEŃSTWA**

- Należy użyć osłony bezpieczeństwa lub innego urządzenia zabezpieczającego lub zabezpieczyć wszystkie drzwi i okna (jeśli ma to zastosowanie), aby zapobiec nieuprawnionemu dostępowi do spa.
- Bariery, osłony, alarmy lub podobne urządzenia zabezpieczające są pomocną pomocą, ale nie zastępują ciągłego i kompetentnego nadzoru osoby dorosłej.
- Zaleca się przechowywanie sprzętu ratowniczego (np. bojki) przy spa (jeśli to konieczne).
- Trzymaj w pobliżu spa działający telefon i listę numerów alarmowych.
- Zaleca się skonsultowanie się z ekspertami i/lub władzami lokalnymi w celu zastosowania lokalnych lub krajowych przepisów/przepisów dotyczących ogrodzenia zabezpieczającego przed dziećmi, barier ochronnych, oświetlenia i innych wymogów bezpieczeństwa.

## **OSTRZEŻENIA – BEZPIECZNE KORZYSTANIE ZE SPA**

- Zachęć wszystkich użytkowników, zwłaszcza dzieci, do nauki pływania.
- Naucz się podstawowych zabiegów resuscytacyjnych (resuscytacji krążeniowo-oddechowej - RKO) i regularnie odświeżaj tę wiedzę. Może to mieć znaczenie ratujące życie w nagłych wypadkach.
- Poinstruj wszystkich użytkowników spa, w tym dzieci, co należy zrobić w nagłych wypadkach.
- Nigdy nie nurkuj w płytkich akwenach. Może to prowadzić do poważnych obrażeń lub śmierci.
- Nie należy korzystać ze spa, zażywając alkoholu lub leków, które mogą osłabić zdolność kąpiącego się do bezpiecznego korzystania ze spa.
- Kiedy używasz pokrowców, zdejmij je całkowicie z powierzchni wody przed wejściem do spa.
- Chronić użytkowników spa przed chorobami związanymi z wodą, doradzając im uzdatnianie wody i dbanie o higienę. Zapoznaj się z wytycznymi dotyczącymi uzdatniania wody w instrukcji obsługi.
- Przechowuj chemikalia poza zasięgiem dzieci.
- Użyj oznakowania umieszczonego na spa lub w promieniu 2 metrów od spa w dobrze widocznym miejscu.
- Demontowalne drabiny, po zdjęciu, powinny być

bezpiecznie przechowywane w miejscach, w których dzieci nie mogą się na nie wspinać.

- To urządzenie może być używane przez dzieci w wieku od 8 lat i osoby o ograniczonych zdolnościach fizycznych, sensorycznych lub umysłowych lub braku doświadczenia i wiedzy, jeśli są nadzorowane lub poinstruowane w zakresie bezpiecznego użytkowania urządzenia i rozumieją związane z tym zagrożenia. Dzieci nie mogą bawić się urządzeniem.
- Woda przyciąga dzieci; zawsze zakładaj przykrycie spa po każdym użyciu.

**NIEBEZPIECZEŃSTWO** - Ryzyko przypadkowego utonięcia (zwłaszcza dzieci poniżej 5 roku życia). Należy zachować ostrożność, aby uniemożliwić dzieciom nieupoważniony dostęp do spa. Może to osiągnąć dorosły opiekun, który zabezpiecza środki dostępu lub instaluje urządzenie zabezpieczające do spa. Aby uniknąć wypadków podczas korzystania ze spa, upewnij się, że dzieci są trzymane pod stałym nadzorem dorosłych.

## **OSTRZEŻENIA - BEZPIECZNA PIELĘGNACJA WODY I UŻYWANIE CHEMII**

- Nigdy nie dodawaj wody do chemikaliów. Zawsze dodawaj chemikalia do wody, aby uniknąć silnych oparów lub gwałtownych reakcji, które mogą spowodować rozpylenie niebezpiecznych chemikaliów.
- Informacje dotyczące czyszczenia, pielęgnacji wody i usuwania wody znajdują się w rozdziale „KONSERWACJA”.
- Nie używaj spa podczas konserwacji chemicznej.
- Wszelkie ręczne dozowanie chemikaliów nie powinno być wykonywane podczas przebywania kąpiących się w spa.
- Skonsultuj się z lokalnymi władzami w sprawie przepisów dotyczących wody, które są związane z dogodnym zaopatrzeniem w wodę do napełniania spa.

## **OSTRZEŻENIA — BEZPIECZNA KONFIGURACJA I PRZECHOWYWANIE**

- Zdecydowanie odradzamy rozkładanie i pompowanie spa, jeśli temperatura otoczenia jest niższa niż 15°C (59°F). Sugerujemy napompowanie spa w pomieszczeniu, a następnie kontynuowanie ustawiania na zewnątrz. Jeśli

temperatura na zewnątrz jest niższa niż 6°C (42,8°F), podgrzewacz spa musi być zawsze włączony. W tym trybie system Freeze Shield™ może utrzymywać temperaturę wewnętrzną w zakresie od 6°C (42,8°F) do 10°C (50°F), aby zapobiec uszkodzeniom, takim jak zamarzanie wody w rurach lub układzie cyrkulacyjnym.

**UWAGA:** Jeśli w spa pojawią się alarmy, system Freeze Shield™ przestanie działać. Pamiętaj, aby sprawdzić stan swojego spa, jeśli temperatura na zewnątrz jest niższa niż 6°C (42,8°F). W przypadku dłuższej nieobecności w domu, gdy istnieje ryzyko spadku temperatury poniżej 6°C (42,8°F), zdecydowanie zalecamy rozebranie spa i przechowywanie go zgodnie z procedurą przechowywania.

- Gdy urządzenie nie będzie używane przez dłuższy czas, na przykład w zimie, zestaw spa lub basen należy rozmontować i przechowywać w pomieszczeniu.
- Nie umieszczaj spa na śliskiej powierzchni i upewnij się, że powierzchnia jest wolna od ostrych przedmiotów przed montażem.
- Aby uniknąć uszkodzenia pompy, spa nie wolno jej używać, dopóki spa nie jest napełnione wodą.
- Ze względów bezpieczeństwa należy używać wyłącznie akcesoriów dostarczonych lub zatwierdzonych przez producenta spa.
- Informacje dotyczące montażu znajdują się w następnym akapicie instrukcji.
- Za każdym razem, gdy spa jest opróżniane, filtr należy wyczyścić (i osuszyć/wysuszyć, jeśli ma to zastosowanie).
- Proszę sprawdzić sprzęt przed użyciem. Powiadom firmę Bestway na adres obsługi klienta podany w niniejszej instrukcji o wszelkich uszkodzonych lub brakujących częściach w momencie zakupu. Sprawdź, czy elementy wyposażenia odpowiadają modelom, które zamierzałeś kupić.
- Ten produkt nie jest przeznaczony do użytku komercyjnego.
- Zawsze zakładaj pokrywę spa, aby zminimalizować straty ciepła podczas nagrzewania spa między użyciami (ale nie w trakcie jego używania). Upewnij się, że pokrywa jest szczelnie dopasowana, zgodnie z instrukcjami, aby zmaksymalizować izolację. Zaleca się, aby pokrywa, gdy nie jest używana, była utrzymywana nad ziemią w celu



zachowania jej czystości (zwłaszcza powierzchni w bezpośredniej bliskości lustra wody w wannie). Pokrowiec powinien być przechowywany w odpowiednim miejscu, aby nie mógł ulec uszkodzeniu lub spowodować uszkodzenia.

- Sprawdź ustawioną temperaturę wody i rozważ obniżenie jej na czas, kiedy spa nie będzie zwykle używane.
- W zależności od warunków zewnętrznych, rozważ całkowite wyłączenie podgrzewacza, jeśli nie korzystasz ze spa przez dłuższy czas (gdzie spa zapewnia tę opcję, ale nadal utrzymuje szczątkową dezynfekcję/wartości pH).
- Zaleca się użycie izolującej tkaniny na podłoże pod spa, aby zminimalizować utratę ciepła przez dno spa.
- Utrzymuj filtry w czystości, aby zachować odpowiednie warunki pracy pompy i uniknąć niepotrzebnej wymiany i ponownego podgrzewania wody.
- Trzymaj spa z dala od miejsca odpoczynku, aby zminimalizować hałas.
- Nie kładź przykrycia na ziemi lub innej zabrudzonej powierzchni, jeśli nie jest założony na spa.
- Podczas korzystania ze spa pokrywą należy umieścić w czystym, suchym miejscu, w przeciwnym razie może zbierać brud i bakterie. Przykrycia nie należy kłaść na stołach drewnianych lub drewnianych tarasy ze względu na ryzyko bielenia drewna. Podnośnik przykrycia lub podobne urządzenie jest przydatne, aby zapewnić, że pokrywa nie zetknie się z podłożem. W przypadku spa w wypożyczalniach zdecydowanie zaleca się podnośnik pokrywy.
- Zaleca się, aby poprosić wykwalifikowanego wykonawcę lub inżyniera budowlanego o sprawdzenie, czy materiał podporowy jest wystarczająco mocny, aby wytrzymać maksymalne obciążenie projektowe spa, wody w spa i kąpiących się. Przeczytaj wypełnione informacje o wadze na opakowaniu.

## **OSTRZEŻENIA – TYLKO DLA SPA WYPOSAŻONEGO W WI-FI**

- Częstotliwość pracy nadajnika: 2412~2472MHz
- Maksymalna moc wyjściowa nadajnika: 19dBm



## OSTRZEŻENIA — PRCD

- Przed włożeniem wtyczki do gniazdka elektrycznego upewnij się, że natężenie prądu w gniazdku jest odpowiednie dla pompy.
- Używanie przedłużacza lub adaptera wielowtykowego z podgrzewaczem spa może spowodować przegrzanie wtyczki, powodując uszkodzenie sprzętu i otaczających go przedmiotów. Spa jest urządzeniem elektrycznym klasy I i musi być podłączone bezpośrednio do uziemionego gniazdka. Zaleca się używanie wyłącznie gniazdka odporne na wilgoć i zdolnego do obciążania dużą mocą. Regularnie sprawdzaj wtyczkę i gniazdko pod kątem uszkodzeń przed użyciem spa – nie używaj spa, jeśli wtyczka lub gniazdko są uszkodzone. Jeśli nie masz pewności co do jakości zasilania elektrycznego, przed użyciem skonsultuj się z wykwalifikowanym elektrykiem.
- Wtyczka PRCD musi być testowana przed każdym użyciem, aby uniknąć ryzyka porażenia prądem.
- Nie używać pompy, jeśli ten test zakończy się niepowodzeniem. Aby uzyskać pomoc, odwiedź sekcję pomocy na naszej stronie internetowej, [www.bestwaycorp.com](http://www.bestwaycorp.com).

## ZACHOWAJ TE INSTRUKCJE

## UTYLIZACJA



### Znaczenie symbolu przekreślonego śmietnika na kółkach:

Zużytych produktów elektrycznych nie należy wyrzucać razem z odpadami domowymi.

Sprzęt elektryczny i elektroniczny zawiera substancje, które w przypadku braku właściwego recyklingu mogą być groźne dla ludzkiego zdrowia i środowiska.

Zużyty produkt oddaj do miejsca zajmującego się recyklingiem. Skontaktuj się z lokalnymi władzami lub sprzedawcą w celu uzyskania porady na temat recyklingu.

# KONFIGURACJA WSTĘPNA

## LISTA KONTROLNA

Aby sprawdzić części nadrukowane na opakowaniu, sprawdź, czy elementy wyposażenia odpowiadają modelowi, który zamierzałeś kupić. W przypadku jakichkolwiek uszkodzonych lub brakujących części w momencie zakupu, odwiedź naszą stronę internetową [bestwaycorp.com/support](http://bestwaycorp.com/support).

## WYBIERZ WŁAŚCIWĄ LOKALIZACJĘ

Wewnątrz i na zewnątrz, nad ziemią, przenośne okablowanie, przenośne spa.

### Tylko dla spa wyposażonych w Wi-Fi:

Aby wybrać właściwą lokalizację spa wyposażonego w Wi-Fi, przeczytaj ulotkę z instrukcją Spa Wi-Fi dołączoną do pakietu oraz poniższe instrukcje.

### Dla wszystkich spa:

Powierzchnia wybrana do zainstalowania basenu musi spełniać następujące parametry techniczne.

- Ze względu na łączny ciężar wody wewnątrz spa i użytkowników, niezwykle ważne jest, aby powierzchnia wybrana do montażu spa była w stanie równomiernie utrzymać całkowity ciężar przez cały czas gdy spa jest zamontowane.
- Należy zapewnić odpowiedni system odwadniający, aby poradzić sobie z wodą przelewową zarówno w przypadku montażu wewnętrznego, jak i zewnętrznego. Podczas napełniania, opróżniania lub podczas użytkowania woda może wypływać ze spa.
- Powierzchnia musi być płaska i gładka. Jeśli powierzchnia jest nachylona lub nierówna, może to spowodować niezrównoważone obciążenie konstrukcji spa. Taka sytuacja może uszkodzić punkt zgrzewu.
- Wybrana powierzchnia musi być wolna od wszelkiego rodzaju obiektów. Ze względu na ciężar wody każdy przedmiot znajdujący się pod spa może uszkodzić lub przebić dno spa.
- W wybranej lokalizacji nie mogą znajdować się napowietrzne linie energetyczne ani drzewa. Upewnij się, że lokalizacja nie zawiera żadnych podziemnych rur, przewodów ani kabli.
- Wybrana pozycja musi znajdować się daleko od wejścia do domu. Nie ustawiaj żadnego sprzętu ani innych mebli wokół spa. Woda, która wydostaje się ze spa podczas użytkowania lub z powodu wadliwego produktu, może uszkodzić meble w

domu lub wokół basenu.

- Nie należy montować spa na dywanie lub innych materiałach podłogowych (np. nieobrobionym korku, drewnie lub innych materiałach porowatych), które sprzyjają lub gromadzą wilgoć i bakterie, lub które mogą być podatne na wpływ chemikaliów do uzdatniania wody stosowanych w spa.
- Skonsultuj się z władzami lokalnymi w sprawie przepisów dotyczących montażu.

**Sugerowane powierzchnie ustawienia:** trawa, ziemia, beton i wszystkie inne powierzchnie, które spełniają powyższe warunki ustawienia.

**Niesugerowane nawierzchnie:** błoto, piasek, żwir, pokład, balkon, podjazd, platforma, miękka/sypka ziemia lub inna powierzchnia, która nie spełnia powyższych warunków ustawienia.

**Montaż wewnętrzny:**

**Należy pamiętać o specjalnych wymaganiach, jeśli montujesz spa w pomieszczeniu.**

- Wilgotność jest naturalnym efektem ubocznym instalacji Lay-Z-Spa. Określ wpływ wilgoci zawartej w powietrzu na odsłonięte drewno, papier itp. w proponowanej lokalizacji. Aby zminimalizować te efekty, zdecydowanie zaleca się zapewnienie odpowiedniej wentylacji w wybranym obszarze. Skonsultuj się z ekspertem, aby ustalić, czy potrzebna jest większa wentylacja.
- Regularnie utrzymuj odpowiednie uzdatnianie powietrza w pomieszczeniu (wentylacja i osuszanie), aby zapewnić bezpieczeństwo i komfort kąpiących się.
- Opróżnij spa przed wyjęciem go z pomieszczenia lub budynku.

**Montaż na zewnątrz:**

- Wybrana powierzchnia musi być wolna od agresywnych roślin i gatunków chwastów. Te rodzaje silnej roślinności mogą przebić niekę i powodować wycieki wody lub powietrza. Trawa lub inna roślinność, która może powodować powstawanie nieprzyjemnego zapachu lub szlamu, musi zostać wyeliminowana z miejsca ustawienia.
- Nie pozostawiaj powierzchni spa wystawionej na bezpośrednie działanie promieni słonecznych przez dłuższy czas. Zalecamy ochronę spa przed bezpośrednim działaniem promieni słonecznych za pomocą pokrowca, gdy spa nie jest używane. Postępuj zgodnie z ważnymi instrukcjami powyżej, aby wybrać odpowiednią powierzchnię i lokalizację do ustawienia swojego

spa. Uszkodzone części wanny spa, spowodowane tym, że powierzchnia ustawienia i lokalizacja nie są zgodne z instrukcją, nie będą traktowane jako wada fabryczna i zostaną pozbawione gwarancji oraz roszczeń serwisowych. Obowiązkiem właściciela jest upewnienie się, że teren zawsze spełnia wymagania.

- Skonsultuj się z lokalnymi profesjonalnymi instalatorami w sprawie warunków środowiskowych, takich jak woda gruntowa i ryzyko mrozu.
- Zalecane do ochrony spa przed bezpośrednim działaniem promieni słonecznych jest przykrycie, gdy spa nie jest używane.

## **PRZYŁĄCZE WYRÓWNYWANIA POTENCJAŁÓW W PODGRZEWACZU SPA**

- Zaleca się zorganizowanie podłączenia pompy spa przez wykwalifikowanego elektryka do zacisku ekwipotencjalnego za pomocą przewodu miedzianego o przekroju co najmniej 2,5 mm<sup>2</sup>.

## **RESET OGRZEWANIA**

- Używając urządzenia Lay-Z-Spa po raz pierwszy lub po długim okresie bezczynności, należy nacisnąć przycisk resetowania na pompie za pomocą małego i cienkiego przedmiotu.
- Jeśli temperatura na panelu sterowania (lub temperatura wody) nie zmieniła się przez 4-5 godzin po uruchomieniu systemu grzewczego, użyj cienkiego przedmiotu, aby nacisnąć PRZYCISK RESET i ponownie uruchomić system grzewczy.
- Jeżeli Lay-Z-Spa jest wystawione na bezpośrednie działanie promieni słonecznych, a temperatura na zewnątrz przekracza 35°C, istnieje ryzyko, że system grzewczy nie będzie działał, a na wyświetlaczu pojawi się kod błędu E08. W tych warunkach należy poczekać do chłodniejszej pory dnia przed naciśnięciem PRZYCISKU RESET cienkim przedmiotem i ponownym uruchomieniem systemu grzewczego. Jeśli spa pozostanie w tej samej pozycji, alarm E08 może pojawić się ponownie. W takim przypadku postępuj zgodnie z tymi samymi procedurami.

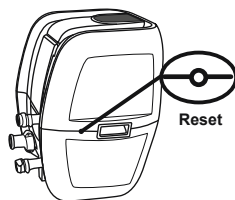

# MONTAŻ

Aby uzyskać instrukcje instalacji, postępuj zgodnie z rysunkami wydrukowanymi na opakowaniu. Rysunki służą wyłącznie do celów ilustracyjnych. Może nie odzwierciedlać rzeczywistego produktu. Nie skalowalne.

## ZALECENIA PODCZAS MONTAŻU

- Trzymaj spa z dala od miejsca odpoczynku, aby zminimalizować hałas.
- Zachowaj co najmniej 1m odstępu wokół spa.
- Nie zalecamy używania wody morskiej do napełniania basenu. Woda morska może powodować korozję wewnętrznych elementów metalowych ze względu na wysokie stężenie soli.
- System filtracji spa jest przeznaczony do użytku wyłącznie z wkładem filtracyjnym. Każdy inny element dodany do zestawu filtrującego może spowodować uszkodzenie systemu filtracji spa. Nie będzie to objęte obsługą klienta.

## INFORMACJA O NADMUCHIWANIU

Tylko dla nadmuchiwanego niecki spa lub pokrywy:

- Podczas pompowania zauważysz, że powietrze zostanie wyrzucone z obszaru, w którym wąż powietrza łączy się z pompą, jest to normalne w przypadku wymagań technicznych.
- Nie zakrywaj otworów w podstawie węża do pompowania. Ta operacja spowoduje nadmierne napompowanie niecki i uszkodzenie konstrukcji.
- Nie używaj sprężarki powietrza do napompowania spa.
- Nie ciągnij basenu po nierównym podłożu, ponieważ może to spowodować uszkodzenie niecki spa. Czas nadmuchiwania tylko w celach informacyjnych.

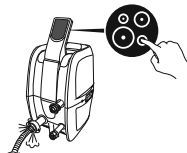

## CIŚNIENIOMIERZ POMPY RĘCZNEJ

Tylko dla Spa Drop Stitch:

- Manometr pompy ręcznej pokazuje tylko ciśnienie powietrza wyższe niż 5 psi, co jest normalne. Gdy ciśnienie powietrza w produkcie jest niższe niż 5 psi, manometr nie pokaże wartości.

## KONTROLA ZAWORU POWIETRZA

Tylko dla Spa Drop Stitch:

- Jeśli zawór powietrza jest poluzowany, użyj dołączonego klucza, aby dokręcić zawór powietrza, wykonując następujące czynności: Jedną ręką przytrzymaj tylną część zaworu powietrza od wewnętrznej strony ściany spa i obróć klucz zgodnie z ruchem wskazówek zegara.
- Nie regulować złącza zaworu powietrza, gdy spa jest w użyciu.

# UŻYTKOWANIE SPA

## PANEL STEROWANIA

AIRJET



AIRJET Z WI-FI



**PRZYCIŚK ZABLOKOWANIA/ODBLOKOWANIA:** Pompa posiada 5-minutową automatyczną blokadę, ta kontrolka zaświeci się. Aby zablokować lub odblokować pompę, naciśnij przycisk blokady/odblokowania przez 3 sekundy.



**PRZYCIŚK TIMERA:** Zaprojektowany, aby pomóc uniknąć marnowania energii poprzez ustawienie czasu i długości trwania cyklu ogrzewania w spa. Wykonaj poniższe czynności, aby aktywować funkcję OSZCZĘDZANIA ENERGII.

Naciśnij przycisk a diode LED zacznie mrugać.

Naciśnij lub aby ustawić czas trwania ogrzewania (od 1-999 godzin).

Naciśnij przycisk ponownie, aby potwierdzić czas ogrzewania.

Po ustawieniu czasu grzania, diode LED zacznie mrugać.

Naciśnij lub aby ustawić czas (od 0-999 godzin). To ustawienie określa godziny oczekiwania przed aktywacją funkcji grzania. Jeśli timer jest ustawiony na godzinę 0, system grzewczy włączy się natychmiast.

Naciśnij przycisk ponownie lub po prostu nie dotykaj nic przez 10 sekund, aby potwierdzić ustawienie. Dioda LED zaświeci się światłem ciągłym i rozpocznie się odliczanie do włączenia grzałki. Na ekranie napięciem miga aktualna temperatura i czas. Aby zmienić ustawienia timera: Naciśnij przycisk 1 użyj przycisku lub.

Anuluj ustawienie: Naciśnij przycisk przez 2 sekundy.

Gdy funkcja oszczędzania energii jest aktywna, wszystkie inne funkcje (masaż, filtracja) oprócz ogrzewania mogą być używane.

Funkcja OSZCZĘDZANIA ENERGII nie jest funkcją automatyczną: po jednym pełnym cyklu (czas oczekiwania plus funkcja grzania) należy tę funkcję ponownie ustawić.



**PRZYCIŚK OGRZEWANIA:** Naciśnij przycisk aby aktywować system ogrzewania. Kiedy światło przycisku jest czerwone, system grzewczy jest włączony. Gdy lampka świeci na zielono, woda osiągnęła ustawioną temperaturę. Jeśli system grzewczy zostanie uruchomiony, system filtracji uruchomi się automatycznie.

Po wyłączeniu systemu grzewczego system filtracji będzie nadal działał.



**PRZYCIŚK SYSTEMU MASAŻU:** Naciśnij przycisk aby aktywować system masażu, który ma funkcję automatycznego wyłączenia po 30 minutach. Po aktywacji podświetlenie przycisku staje się czerwone.

Nie uruchamiaj systemu masażu, gdy pokrowiec jest założony, ponieważ wewnątrz spa może gromadzić się powietrze i spowodować nieodwracalne uszkodzenie pokrowca.

System ogrzewania i masażu można uruchomić jednocześnie.

## TYLKO DLA SPA WYPOSAŻONEGO W WI-FI

**REGULACJA MASAŻU 2-POZIOMOWEGO:** Naciśnij raz, aby wykonać masaż z pełną mocą, naciśnij ponownie, aby zatrzymać, ponownie naciśnij, aby uzyskać masaż z mniejszą mocą i ponownie, aby wyłączyć.

Podczas pompowania pozycja spa upewnij się, że funkcja masażu działa z pełną mocą.



**PRZYCSKI REGULACJI TEMPERATURY:** Naciskając przyciski lub wyświetlacz zacznie migać, pokazując ustaloną temperaturę przez 3 sekundy, po czym ponownie pokaże rzeczywistą temperaturę wody. Gdy miga, możesz dostosować temperaturę używając przycisków lub .



Domyślna temperatura to 35°C (95°F).  
Zakresy regulacji temperatury od 20°C (68°F) do 40°C (104°F).



**PRZYCSK ON/OFF:** Po aktywacji PRCD naciśnij i przytrzymaj przycisk przez 2 sekundy. Przycisk zmieni kolor na zielony i panel sterowania zostanie aktywowany. Naciśnij i przytrzymaj przez 2 sekundy, aby wyłączyć wszystkie aktualnie aktywne funkcje.



**PRZEŁĄCZANIE CELSIUS/FAHRENHEIT:** Temperatura może być wyświetlana w stopniach Fahrenheita lub Celsjusza.



**PRZYCSK FILTRACJI WODY:** Przycisk włącza i wyłącza pompę filtra. Przycisk zmienia kolor na czerwony po aktywacji.



**TYLKO DLA SPA WYPOSAŻONEGO W WI-FI  
AKTYWACJA WI-FI:** Aby zapoznać się z instrukcją obsługi Wi-Fi, przeczytaj ulotkę z instrukcją Wi-Fi spa dołączoną do opakowania.

#### Sporność PODGRZEWACZA WODY może ulec zmianie w poniższych warunkach:

- Gdy temperatura zewnętrzna jest niższa niż 15°C (59°F).
- Jeśli pokrywa nie jest na swoim miejscu. Zawsze zakładaj pokrywę spa, gdy spa nie jest używane; zapobiega zanieczyszczeniu wody pyłem i minimalizuje straty ciepła.
- Temperatura wody pokazana na wyświetlaczu może nie być prawidłowa, jeśli system filtracji nie jest włączony. Aby odczytać na wyświetlaczu prawidłową temperaturę wody, uruchom system filtracji na co najmniej minutę.
- Temperatura wody mierzona termometrem zewnętrznym może różnić się od temperatury wyświetlanej na panelu spa nawet o około 2°C (35,6°F).

## INSTRUKCJE UŻYTKOWANIA ZIMOWEGO



Ważne jest, aby postępować zgodnie z tymi sugestiami, jeśli planujesz używać spa w okresie zimowym. Zapobiegnie to uszkodzeniom grzałki spa i materiału poszycia, znacznie wydłużając żywotność produktu.

- Jeśli temperatura na zewnątrz jest niższa niż 10°C (50°F), aby uniknąć uszkodzenia poszycia spa, opakowanie należy przechowywać w pomieszczeniu, w którym temperatura przekracza 15°C (59°F). Dzięki temu nieka spa będzie bardziej elastyczna i łatwiejsza do ustawienia.
- Otwórz opakowanie i napompuj niekę spa za pomocą podgrzewacza spa w pomieszczeniu, w którym temperatura przekracza 15°C (59°F).
- Umieść niekę spa na zewnątrz w żądanej pozycji, a następnie podłącz podgrzewacz spa i napełnij wodą. Temperatura wody używanej do napełniania spa musi wynosić powyżej 6°C (42,8°F), w przeciwnym razie po rozpoczęciu pracy z podgrzewaczem spa pojawi się błąd E03.
- Spa można używać zimą, gdy temperatura jest niższa niż 6°C (42,8°F). System Freeze Shield™ automatycznie utrzymuje temperaturę wody w zakresie od 6°C (42,8°F) do 10°C (50°F) i zapobiega zamarzaniu wody.
- Jeśli temperatura wody jest niższa niż 6°C (42,8°F), podgrzewacz spa musi być zawsze włączony. W tym trybie system Freeze Shield™ może utrzymywać temperaturę wewnętrzną w zakresie od 6°C (42,8°F) do 10°C (50°F), aby zapobiec uszkodzeniom, takim jak zamarzanie wody w rurach lub układzie cyrkulacyjnym.
- Jeśli na wyświetlaczu pojawiają się jakiegokolwiek błędy, system Freeze Shield™ nie działa. Pamiętaj, aby sprawdzić stan swojego spa, jeśli temperatura na zewnątrz jest niższa niż 6°C (42,8°F). W przypadku dłuższej nieobecności w domu, gdy istnieje ryzyko spadku temperatury poniżej 6°C (42,8°F), zdecydowanie zalecamy rozebranie spa i przechowywanie go zgodnie z procedurą przechowywania.
- Za szkody powstałe w wyniku użytkowania spa w tych warunkach odpowiada klient. Nie używaj spa, gdy temperatura otoczenia osiąga -10°C (14°F).

#### CZAS OGRZEWANIA

- Aby osiągnąć 40°C (104°F), wymagany czas ogrzewania jest oparty na początkowej temperaturze wody i temperaturze otoczenia, poniższe dane służą wyłącznie jako odniesienie. Aby wyświetlić aktualną temperaturę wody, uruchom system filtrujący, na co najmniej minutę.

Temperatura otoczenia	Temperatura wody	Zadana temperatura	Czas trwania ogrzewania
10°C (50°F)	10°C (50°F)	40°C (104°F)	16-24h
15°C (59°F)	15°C (59°F)	40°C (104°F)	12-20h
20°C (68°F)	20°C (68°F)	40°C (104°F)	10-18h
25°C (77°F)	25°C (77°F)	40°C (104°F)	8-12h
30°C (86°F)	30°C (86°F)	40°C (104°F)	5-8h

- Pamiętaj, aby przykryć spa pokrywą spa za każdym razem, gdy aktywowana jest funkcja ogrzewania. Pozostawienie spa odkrytego wydłuży wymagany czas ogrzewania. Gdy spa jest napełnione wodą, nie wyłączaj grzejnika spa, jeśli temperatura jest niższa niż 6°C (42,8°F).



## SPECYFIKACJA PODGRZEWACZA SPA

Zasilanie	Moc dmuchawy masażu	Moc elementu grzejnego	Moc pompy wodnej
220-240V AC, 50/60Hz, Jednofazowy 2,050W at 20°C	800W	2,000W at 20°C	50W

# KONSERWACJA

**UWAGA:** Musisz upewnić się, że pompa jest odłączona przed rozpoczęciem konserwacji spa, aby uniknąć ryzyka obrażeń lub śmierci.

## POSZYCIE

- To normalne, że poszycie spa może wyglądać tak, jakby traciło powietrze. Zmiany temperatury otoczenia mogą zmienić wewnętrzne ciśnienie powietrza w niece.
- Podczas odpinania pompy od niecki, aby zapobiec wydotostawianiu się wody z rur, zablokuj rurę powietrza zakręcając nakrętkę i zakładając korki na sitkach.

## PRZYKRYCIE

- Przykrycie należy okresowo czyścić wewnątrz i na zewnątrz, używając delikatnego detergentu do materiału PVC.

## WKŁAD FILTRA

- Aby zoptymalizować wydajność systemu filtracji, codziennie sprawdzaj i czyść wkład filtra.
- Zalecamy wymianę wkładu filtra co tydzień lub wymianę, jeśli po umyciu wkład filtra pozostaje zabrudzony i odbarwiony.

## WODA

- Wiele zanieczyszczeń w wodzie osadza się na powierzchniach poniżej linii wody. Zanieczyszczenia te mogą powodować rozwój bakterii, glonów lub grzybow. Zaleca się, aby spa czyścić tak regularnie, jak to konieczne. Po pewnym czasie na dostępnych powierzchniach poniżej linii wodnej mogą pojawić się uporczywe plamy lub biofilm lub mogą również wystąpić wysokie stężenia soli lub niepożądane produkty uboczne reakcji. W zależności od stanu higienicznego, czystości, widoczności, zapachu, zanieczyszczeń i plam zaleca się całkowitą wymianę wody i uchylenie wymiennika spa. Podczas opróżniania spa należy przestrzegać przepisów i instrukcji spuszczenia wody.
- Niezbędne jest utrzymywanie wody w spa w czystości i równowadze chemicznej. Samo czyszczenie wkładu filtra nie wystarczy do prawidłowej konserwacji, zalecamy stosowanie chemii basenowej do utrzymania chemii wody i tabletek chloru lub bromu (nie używaj granulki) z dozownikiem chemii.
- Jakość wody będzie bezpośrednio związana z częstotliwością użytkowania, liczbą użytkowników i ogólnym utrzymaniem spa. Wodę należy wymienić co 3 dni, jeśli nie przeprowadza się z nią obróbki chemicznej. Zdecydowanie zaleca się używanie wody z kranu do napełniania spa, aby zminimalizować wpływ niepożądanej zawartości, takiej jak minerały.
- Zalecamy wzięcie prysznica przed użyciem Lay-Z-Spa, ponieważ produkty kosmetyczne, balsamy i inne pozostałości na skórze mogą szybko pogorszyć jakość wody.
- Nie wrzucaj produktów chemicznych bezpośrednio do wody; substancja chemiczna osadza się na dnie spa i uszkadza materiał oraz odbarwia PVC.

## Tabletki chemiczne (brak w zestawie):

- Wymyj dozownik chemii ze spa, gdy spa jest w użyciu.
- Po wykonaniu konserwacji chemicznej i przed użyciem spa użyj zestawu testowego (brak w zestawie), aby sprawdzić skład chemiczny wody. Zalecamy utrzymanie równowagi chemicznej wody w następujący sposób:
- Uszkodzenia spa wynikające z niewłaściwego użycia chemikaliów i niewłaściwego gospodarowania wodą w spa nie są objęte gwarancją.
- Chemikalia basenowe są potencjalnie toksyczne i należy się z nimi obchodzić ostrożnie. Opary chemiczne oraz nieprawidłowe oznakowanie i przechowywanie pojemników na chemikalia stwarzają poważne zagrożenie dla zdrowia.
- Aby uzyskać więcej informacji na temat konserwacji chemikaliów, skonsultuj się z lokalnym sprzedawcą basenów lub chemikaliów. Zwróć szczególną uwagę na instrukcje producenta chemikaliów.
- Nadmierne użycie środków chemicznych spowoduje odbarwienie druku i wszystkich punktów materiału spa; w najgorszym przypadku uszkodzi strukturę niecki spa.

pH	Całkowita zasadowość	Wolny chlor
7.4-7.6	80-120ppm	2-4ppm

# DEMONTAŻ I PRZECHOWYWANIE

## OPRÓŻNIANIE

- Aby opróżnić spa, postępuj zgodnie z rysunkami w instrukcji. Rysunki służą wyłącznie do celów ilustracyjnych. Może nie odzwierciedlać rzeczywistego produktu. Nie skalowalne.

## SUSZENIE

- Po opróżnieniu spa, w pompie spa, komorze niecki, łańcuchu masującym i nadmuchiwanym pokrowcu pozostaje trochę wody. Upewnij się, że wszystkie powyższe części spa są całkowicie suche. Jest to niezbędne, aby przedłużyć żywotność uzdrowiska i uniknąć tworzenia się pleśni.
- Woda wewnątrz komory niecki i nadmuchiwanego pokrowcy pochodzi z wilgoci zawartej w powietrzu używanym do ich nadmuchiwania. Ilość wody może się różnić w zależności od procentowej wilgotności w twoim obszarze.
- Aby wysuszyć różne części spa, postępuj zgodnie z rysunkami wewnątrz instrukcji. Rysunki służą wyłącznie do celów ilustracyjnych. Może nie odzwierciedlać rzeczywistego produktu. Nie skalowalne.

## CZYSZCZENIE

- Resztki detergentu i rozpuszczone ciała stałe ze strojów kąpielowych i chemikaliów mogą gromadzić się na ścianach spa. Użyj mydła i wody do czyszczenia ścian i dokładnie spłucz. Nie używaj twardych szczotek ani ściernych środków czyszczących.

## OPRÓŻNIANIE

- Tylko dla nadmuchiwanego spa:
- Spa jest wyposażone w funkcję opróżniania, która usuwa całe powietrze z wnętrza komory, co ułatwia pakowanie i przechowywanie.
- Aby opróżnić spa, postępuj zgodnie z rysunkami w instrukcji. Rysunki służą wyłącznie do celów ilustracyjnych. Może nie odzwierciedlać rzeczywistego produktu. Nie skalowalne.

## NAPRAWA

### Do materiału PVC:

**Jeśli spa jest rozdarte lub pęsbite, użyj dostarczonej łatki naprawczej z PVC i wykonaj poniższe czynności:**

- Oczyszcz obszar do naprawy. Ostrożnie obierz plaster.
- Docisnij łatkę na obszarze do naprawy.
- Odczekaj 30 sekund przed napompowaniem.

### Dla materiału PVC Duraplus™:

**Jeśli spa jest rozdarte lub przekłute, użyj dostarczonej łatki PCV i kleju (brak w zestawie) i wykonaj poniższe czynności:**

- Oczyszcz i osusz miejsc do naprawy.
- Przytnij dostarczoną łatkę PVC do odpowiedniego rozmiaru.
- Użyj kleju (brak w zestawie), aby pokryć jedną stronę nowo przyciętej łaty. Upewnij się, że klej jest równomiernie rozprowadzony. Odczekaj 30 sekund, a następnie umieść przyciętą łatkę z klejem na uszkodzonym obszarze.
- Wygląd wszelkie pęcherzyki powietrza, które mogą zostać uwięzione pod spodem, i mocno dociskaj przez dwie minuty.
- Odczekaj 30 minut przed napompowaniem.

## PRZECHOWYWANIE

- Usuń wszystkie akcesoria i upewnij się, że poszycie spa, nadmuchiwana pokrywa, pompa i akcesoria są całkowicie czyste i suche przed przechowywaniem. Jeśli spa nie jest całkowicie suche, może powstać pleśń i uszkodzić nieckę spa w okresie przechowywania.
- Złóż nieckę spa tylko wtedy, gdy temperatura otoczenia przekracza 10°C / 50°F. Jeśli spa nie jest całkowicie suche, może powstać pleśń i uszkodzić poszycie basenu.
- Spa należy przechowywać w suchym miejscu o umiarkowanej temperaturze od 10°C (50°F) do 38°C (100°F).
- Zdecydowanie zalecamy umieszczenie niecki spa i nadmuchiwanego pokrowca w kartonowym pudełku, aby lepiej chronić materiał PVC w miesiącach zimowych.



# ROZWIĄZYWANIE PROBLEMÓW

Problemy	Prawdopodobne przyczyny	Rozwiązania
Pompa nie działa	<ul style="list-style-type: none"> <li>- Awaria zasilania</li> <li>- Obwody zasilania są uszkodzone</li> </ul>	<ul style="list-style-type: none"> <li>- Sprawdź źródło zasilania</li> <li>- Aby uzyskać pomoc, odwiedź sekcję pomocy na naszej stronie internetowej <a href="http://www.bestwaycorp.com">www.bestwaycorp.com</a></li> </ul>
Pompa nie grzeje prawidłowo	<ul style="list-style-type: none"> <li>- Temperatura ustawiona zbyt nisko</li> <li>- Brudny wkład filtra</li> <li>- Odcięcie wyłącznika termicznego</li> <li>- Spa nie jest przykryte</li> <li>- Uszkodzony element grzejny</li> </ul>	<ul style="list-style-type: none"> <li>- Ustaw spa na wyższą temperaturę; patrz rozdział dotyczący obsługi pompy</li> <li>- Oczyść/wymień wkład filtra; patrz rozdział dotyczący czyszczenia i wymiany wkładu filtra</li> <li>- Odłącz pompę i umieść wtyczkę w suchym, chłodnym miejscu. Uruchomić pompę dopiero wtedy, gdy temperatura wody osiągnie 35°C (95°F) lub niższą</li> <li>- Załóż przykrycie</li> <li>- Aby uzyskać pomoc, odwiedź sekcję pomocy na naszej stronie internetowej <a href="http://www.bestwaycorp.com">www.bestwaycorp.com</a></li> </ul>
System masażu nie działa	<ul style="list-style-type: none"> <li>- Pompa powietrza się przegrzewa</li> <li>- Masaż zatrzymuje się automatycznie</li> <li>- Pompa powietrza jest zepsuta</li> </ul>	<ul style="list-style-type: none"> <li>- Odłączyć pompę i odczekać dwie godziny, aż pompa ostygnie. Włóż wtyczkę i naciśnij przycisk systemu masażu</li> <li>- Naciśnij przycisk System masażu, aby ponownie aktywować</li> <li>- Aby uzyskać pomoc, odwiedź sekcję pomocy na naszej stronie internetowej <a href="http://www.bestwaycorp.com">www.bestwaycorp.com</a></li> </ul>
Adaptory pompy nie są wypoziomowane w stosunku do adapterów spa	Jedną z cech PVC jest to, że zmienia kształt, co jest normalne	- Podnieś pompę drewnem lub innym rodzajem materiału izolacyjnego, aby zrównać adaptory pompy z adapterami spa
Wyciek w basenie spa	<ul style="list-style-type: none"> <li>- Spa jest rozdarte lub przebite</li> <li>- Poluzowany zawór powietrza</li> </ul>	<ul style="list-style-type: none"> <li>- Użyj dostarczonej łatki naprawczej</li> <li>- Używając wody z mydłem, zakryj zawór powietrza, aby sprawdzić, czy powietrze uchodzi, jeśli tak: <ol style="list-style-type: none"> <li>1. Zawór wkręcaj; przycmuj zawór powietrzny, dokręcając go zgodnie z ruchem wskazówek zegara.</li> <li>2. W przypadku SPA Drop stich : spuść powietrze ze spa. Jedną ręką przytrzymaj tylną część zaworu powietrza od wewnętrznej strony ściany spa i przekręć klucz zgodnie z ruchem wskazówek zegara.</li> </ol> </li> </ul>
Woda nie jest czysta	<ul style="list-style-type: none"> <li>- Niewystarczający czas filtrowania</li> <li>- Brudny wkład filtra</li> <li>- Niewłaściwa konserwacja wody</li> </ul>	<ul style="list-style-type: none"> <li>- Zwiększ czas filtracji</li> <li>- Oczyść/wymień wkład filtra (patrz rozdział Czyszczenie i wymiana wkładu filtra)</li> <li>- Zapoznaj się z instrukcjami producenta chemikaliów</li> </ul>
Test PRCD nie powiódł się	Coś jest nie tak ze spa	- Aby uzyskać pomoc, odwiedź sekcję pomocy na naszej stronie internetowej <a href="http://www.bestwaycorp.com">www.bestwaycorp.com</a>
Panel sterowania nie działa	<p>Panel posiada automatyczną blokadę, która aktywuje się po 5 minutach bezczynności. Wyświetlacz LED ma ikonę: . Jeśli ikona blokady jest podświetlona, panel sterowania jest zablokowany.</p> <ul style="list-style-type: none"> <li>- Panel sterowania nie jest aktywowany.</li> </ul>	<ul style="list-style-type: none"> <li>- Aby odblokować panel sterowania, naciśnij przycisk  przez 3 sekundy. Jeśli panel sterowania nie odblokuje się, uruchom ponownie pompę – odłącz i podłącz pompę</li> <li>- Naciśnij przycisk włączania/wyłączania przez 2 sekundy, jeśli problem nadal występuje.</li> <li>- Aby uzyskać pomoc, odwiedź sekcję pomocy na naszej stronie internetowej <a href="http://www.bestwaycorp.com">www.bestwaycorp.com</a></li> </ul>
Jakie środki chemiczne należy stosować do konserwacji wody?	Aby uzyskać informacje na temat konserwacji chemicznej, skonsultuj się z lokalnym dostawcą chemikaliów. Zwróć szczególną uwagę na instrukcje producenta chemikaliów	
Woda wycieka z adapterów między pompą a spa	<ul style="list-style-type: none"> <li>- Brak uszczek wewnątrz adapterów pompy</li> <li>- Uszczelki nie są we właściwej pozycji</li> <li>- Uszczelki są uszkodzone</li> <li>- Adaptory nie są prawidłowo dokręcone</li> </ul>	<ul style="list-style-type: none"> <li>- Włóż zaślepkę na porty spa, aby zapobiec ucieczce wody i odłącz pompę. Sprawdź, czy uszczelki są na swoim miejscu.</li> <li>- Jeśli uszczelki nie są we właściwej pozycji, otwórz nakrętki i umieść uszczelki we właściwej pozycji.</li> <li>- Jeśli uszczelki są uszkodzone, należy je wymienić. Aby uzyskać pomoc, odwiedź sekcję pomocy na naszej stronie internetowej <a href="http://www.bestwaycorp.com">www.bestwaycorp.com</a>.</li> <li>- Jeśli uszczelki są we właściwej pozycji, adaptory nie są prawidłowo dokręcone. Podłącz pompę do spa, ręcznie dokręć adaptory i zdejmij zaślepkę z portów spa. W przypadku wycieku dokręć adapter, aż nie będzie wycieku.</li> </ul>











# TYLKO DLA SPA WYPOSAŻONEGO W WI-FI

Problemy	Prawdopodobne przyczyny	Rozwiązania
Konfiguracja Wi-Fi nie powiodła się	Pompa została podłączona do złego pasma	Jeśli router, do którego podłączona jest Twoja pompa, jest dwuzakresowy i obecnie nie łączy się z siecią 2,4 GHz, przełącz się na inne pasmo tego samego routera (2,4 GHz) i spróbuj ponownie sparować pompę. Sieci 5GHz nie są obsługiwane.
	Lokalizacja pompy spa jest zbyt daleko od routera.	Sprawdź za pomocą telefonu komórkowego, czy jest pełny sygnał Wi-Fi. Jeśli siła sygnału w telefonie jest zbyt niska, sprawdź, gdzie siła sygnału Wi-Fi jest pełna i umieść spa w tej pozycji.
	Skonfigurowana z niewłaściwą nazwą sieci	Uruchom ponownie procedury połączenia i upewnij się, że nazwa sieciowa została wpisana poprawnie.
	Hasło Wi-Fi użyte podczas połączenia jest nieprawidłowe	Uruchom ponownie procedury połączenia i upewnij się, że hasło jest poprawne.
	Siła sygnału Wi-Fi nie jest stabilna	1. Sprawdź, czy router działa poprawnie. 2. Podejdź do spa i sprawdź sygnał w telefonie. Jeśli siła sygnału nie jest stabilna, sprawdź stan routera. Jeśli siła sygnału jest pełna, powtórz operację, aby podłączyć spa do sieci.
	W pobliżu pompy spa lub routera znajduje się urządzenie, które powoduje zakłócenia sygnału	Łączność Wi-Fi może zostać przerwana przez zakłócenia elektromagnetyczne lub inne. Trzymaj urządzenie z dala od innych urządzeń elektronicznych, które mogą powodować zakłócenia.
	Twój telefon nie łączy się z siecią Wi-Fi podczas rejestracji	Sprawdź, czy urządzenie mobilne jest w trybie samolotowym. Upewnij się, że tryb samolotowy jest wyłączony podczas łączenia się z siecią Wi-Fi.
	Pomoc w aplikacji	Zapoznaj się z sekcją pomocy w aplikacji, aby uzyskać obszernie i aktualne wskazówki dotyczące rozwiązywania problemów.

## Stan diody LED Wi-Fi

Kontrolka miga powoli	Oczekiwanie na połączenie z routerem	Pompa jest gotowa do połączenia z telefonem
Kontrolka jest włączona	Połączono z routerem	Pompa już podłączona do telefonu
Kontrolka miga szybko	Utracony sygnał Wi-Fi	Sprawdź stan routera. Spa straciło sygnał Wi-Fi.
Kontrolka jest wyłączona	Uszkodzone światło / problem z modulem Wi-Fi	Aby uzyskać więcej informacji, odwiedź sekcję pomocy na naszej stronie internetowej <a href="http://www.bestwaycorp.com">www.bestwaycorp.com</a> .

# KODY BŁĘDÓW

PRZYCZYNY	POWODY	ROZWIĄZANIA
<p>Czujniki przepływu wody działają bez naciskania przycisku filtra lub podgrzewania.</p> 	<ol style="list-style-type: none"> <li>1. Flagi czujnika przepływu wody nie opadły z powrotem na właściwą pozycję.</li> <li>2. Czujniki przepływu wody są uszkodzone.</li> </ol>	<ol style="list-style-type: none"> <li>1. Delikatnie odłącz wtyczkę, uderz w bok pompy, ale nie gwałtownie, i podłącz ją ponownie.</li> <li>2. Aby uzyskać pomoc, odwiedź sekcję pomocy na naszej stronie internetowej <a href="http://www.bestwaycorp.com">www.bestwaycorp.com</a>.</li> </ol>
<p>Po uruchomieniu lub w trakcie funkcji filtrowania lubi grzania czujniki przepływu wody nie wykrywają przepływu wody.</p> 	<ol style="list-style-type: none"> <li>1. Zapomniałeś usunąć 2 korki z wnętrza basenu.</li> <li>2. Włożył filtrację są brudne.</li> <li>3. Włącz filtr lub system ogrzewania i połóż rękę przed rurą wylotową wewnątrz basenu, aby sprawdzić, czy czujesz wypływającą wodę.             <ol style="list-style-type: none"> <li>a. Jeśli woda nie wypływa, pompa wody jest uszkodzona.</li> <li>b. Woda wypływa, ale pojawia się alarm <b>E122</b>, czujniki przepływu wody są zepsute.</li> </ol> </li> <li>4. Blokada filtra</li> <li>5. Siła na zanieczyszczenia są zablokowane: Siła na zanieczyszczenia mogą zostać zablokowane przez twarde wodę z powodu nagromadzenia się wapnia.</li> <li>7. Zniszczone podkładki Podkładki w złączach spa mogły ulec zniszczeniu lub zużyciu.</li> </ol>	<ol style="list-style-type: none"> <li>1. Usuń 2 korki przed podgrzaniem. Zapoznaj się z rozdziałem Montaż w Podręczniku użytkownika.</li> <li>2. Wyjmij zestaw filtrów z wnętrza basenu i naciśnij przycisk filtra lub podgrzewania. Jeśli nie pojawi się zaden alarm, wyczyść lub wymień wkłady filtrujące zainstalowane w basenie.</li> <li>3. Aby uzyskać pomoc, odwiedź sekcję pomocy na naszej stronie internetowej <a href="http://www.bestwaycorp.com">www.bestwaycorp.com</a>.</li> <li>4. Wyczyść filtry i sprawdź, czy nie jest uszkodzony. W razie potrzeby wymień lub zainstaluj ponownie. Aby uzyskać pomoc, odwiedź sekcję pomocy na naszej stronie internetowej <a href="http://www.bestwaycorp.com">www.bestwaycorp.com</a>.</li> <li>5. Sprawdź przez złącze spa, aby zobaczyć, czy rury się wyginają. Aby uzyskać pomoc, odwiedź sekcję pomocy na naszej stronie internetowej <a href="http://www.bestwaycorp.com">www.bestwaycorp.com</a>.</li> <li>6. Opróżnij spa i umieść wąż ogrodowy wewnątrz rur, aby zmyć zanieczyszczenia. Aby upewnić się, że wszystkie zanieczyszczenia zostały usunięte, wykonaj operację z zewnątrz i wewnątrz spa. Użyj szczoteczki do zębów, aby usunąć uporczywe zanieczyszczenia. Aby uzyskać pomoc, odwiedź sekcję pomocy na naszej stronie internetowej <a href="http://www.bestwaycorp.com">www.bestwaycorp.com</a>.</li> <li>7. Sprawdź, czy podkładki wewnątrz sprzęgła nie są uszkodzone. Odkręć złączki i zdejmij podkładkę do dalszej kontroli. Aby uzyskać pomoc, odwiedź sekcję pomocy na naszej stronie internetowej <a href="http://www.bestwaycorp.com">www.bestwaycorp.com</a>.</li> </ol>
<p>Termometr pompy odczytuje temperaturę wody poniżej 4°C (40°F).</p> 	<ol style="list-style-type: none"> <li>1. Temperatura wody jest niższa niż 4°C (40°F)</li> <li>2. Jeśli temperatura wody jest wyższa niż 7°C (44,6°F), termometr pompy jest uszkodzony.</li> </ol>	<ol style="list-style-type: none"> <li>1. Spa nie jest przeznaczone do pracy przy temperaturze wody niższej niż 4°C (40°F). Odłącz pompę i uruchom ją ponownie dopiero wtedy, gdy temperatura wody osiągnie 6°C (43°F).</li> <li>2. Aby uzyskać pomoc, odwiedź sekcję pomocy na naszej stronie internetowej <a href="http://www.bestwaycorp.com">www.bestwaycorp.com</a>.</li> </ol>
<p>Termometr pompy odczytuje temperaturę wody powyżej 50°C (122°F).</p> 	<ol style="list-style-type: none"> <li>1. Temperatura wody przekracza 50°C (122°F)</li> <li>2. Temperatura otoczenia jest wyższa niż 40°C (104°F) lub spa jest wystawione na bezpośrednie działanie promieni słonecznych przez dłuższy czas okres czasu.</li> <li>3. Jeśli temperatura wody jest niższa niż 45°C (113°F), termometr pompy jest uszkodzony.</li> </ol>	<ol style="list-style-type: none"> <li>1. Spa nie jest przeznaczone do pracy w wodzie o temperaturze wyższej niż 40°C (104°F). Odłącz pompę i uruchom ją ponownie dopiero wtedy, gdy temperatura wody osiągnie 38°C (100°F) lub niższa. <b>WAŻNE:</b> Przed ponownym uruchomieniem pompy naciśnij przycisk resetowania pompy.</li> <li>2. Odłącz korek, odłącz pompę i opróżnij spa. Po 15 minutach ponownie podłączając pompę, ponownie podłączyć wtyczkę i ponownie uruchomić funkcję grzania. Jeśli alarm pojawi się ponownie, rozważ przeniesienie spa w inne miejsce bez bezpośredniego światła słonecznego.</li> <li>3. Aby uzyskać pomoc, odwiedź sekcję pomocy na naszej stronie internetowej <a href="http://www.bestwaycorp.com">www.bestwaycorp.com</a>.</li> </ol>
<p>Problem z połączeniem termometru pompy.</p> 	<ol style="list-style-type: none"> <li>1. Złącza termometru pompy nie działają prawidłowo.</li> <li>2. Termometr pompy jest uszkodzony.</li> </ol>	<p>Aby uzyskać pomoc, odwiedź sekcję pomocy na naszej stronie internetowej <a href="http://www.bestwaycorp.com">www.bestwaycorp.com</a>.</p>
<p>Odcioję wyłącznika termicznego</p> 	<p>Wyłącznik termiczny z ręcznym resetem jest wyłączony.</p>	<ol style="list-style-type: none"> <li>1. Odłącz pompę i naciśnij przycisk resetowania, a następnie podłącz ponownie pompę.</li> <li>2. Jeśli błąd nadal się utrzymuje, sprawdź sekcję PRZYCISKI RESET w instrukcji.</li> <li>3. Aby uzyskać pomoc, odwiedź sekcję pomocy na naszej stronie internetowej <a href="http://www.bestwaycorp.com">www.bestwaycorp.com</a>.</li> </ol>
<p>Połączenie modułu Wi-Fi nie powiodło się.</p> 	<p>Moduł Wi-Fi jest uszkodzony</p>	<p>Aby uzyskać pomoc, odwiedź sekcję pomocy na naszej stronie internetowej <a href="http://www.bestwaycorp.com">www.bestwaycorp.com</a>. <b>UWAGA:</b> Naciśnij dowolny przycisk, aby usunąć alarm i kontynuować korzystanie ze spa.</p>
<p>Brak uziemienia</p> 	<ol style="list-style-type: none"> <li>1. Problem z uziemieniem w Twoim domu.</li> <li>2. Pompa ma jakiś problem.</li> </ol>	<p>Aby uzyskać pomoc, odwiedź sekcję pomocy na naszej stronie internetowej <a href="http://www.bestwaycorp.com">www.bestwaycorp.com</a>.</p>

# HASZNÁLATI ÚTMUTATÓ

HU

S100101/S100201



Látogassa meg a Bestway YouTube-csatornáját

## TARTALOM

<b>FONTOS BIZTONSÁGI UTASÍTÁSOK</b>	<b>211. o.</b>
<b>FELÁLLÍTÁS ELŐTT</b>	<b>221. o.</b>
<b>FELÁLLÍTÁS</b>	<b>224. o.</b>
<b>A FÜRDŐ HASZNÁLATA</b>	<b>224. o.</b>
<b>KARBANTARTÁS</b>	<b>226. o.</b>
<b>SZÉTSZERELÉS ÉS TÁROLÁS</b>	<b>226. o.</b>
<b>HIBAEELHÁRÍTÁS</b>	<b>227. o.</b>
<b>HIBAKÓDOK</b>	<b>229. o.</b>

## FONTOS BIZTONSÁGI UTASÍTÁSOK

**MINDEN UTASÍTÁST OLVASSON EL ÉS TARTSA BE AZ AZOKBAN FOGLALTAKAT.**

A fürdő telepítése és használata előtt figyelmesen olvassa el ezt a használati útmutatót, és értse meg, valamint tartsa be a benne foglaltakat. Ezek a figyelmeztetések, utasítások és biztonsági iránymutatások segítenek elhárítani a vízi rekreációval kapcsolatos néhány általános kockázatot, de nem tudják lefedni az összes kockázatot és veszélyt. A vízi tevékenységek végzése során mindig legyen óvatos, megfontolt, és jó ítélőképességű. Tegye félre ezt a kézikönyvet, hogy a jövőben bármikor belenézhesen. Továbbá az alábbi információ biztosítására lehet szükség a fürdő típusának függvényében.

Tartsa ezeket az utasításokat biztonságos helyen. Az útmutató hiánya esetén, kérjük, vegye fel a kapcsolatot a gyártóval, vagy keresse meg a következő webhelyen: [www.bestwaycorp.com](http://www.bestwaycorp.com).

## **FIGYELMEZTETÉSEK – BIZTONSÁGOS TELEPÍTÉS**

- A fürdőt maradékáram-működtetésű megszakítóval (RCD) rendelkező hálózati áramellátásról kell működtetni, a névleges üzemi maradékáram pedig nem haladhatja meg a 30 mA-t.
- A fürdőt földelt áramforrásra kell csatlakoztatni.
- Az épület falán lévő tápforrásnak legalább 4 m-re kell lennie a medencétől.
- A fürdőt földeléssel rendelkező hálózati aljzathoz csatlakoztassa, ehhez pedig használjon dugóval és 10 mA kioldási áramerősséggel rendelkező áram-védőkapcsolós készülékkel (PRCD) szerelt tápkábelt.
- A fürdőt csak közvetlenül a rögzített vezetékek földelt aljzatába szabad csatlakoztatni.
- Fontos, hogy a fürdő felállítását követően a dugalj hozzáférhető legyen.
- Az elektromos rendszereknek meg kell felelniük a huzalozásra vonatkozó országos követelményeknek – kérdés esetén forduljon képesített villanyszerelőhöz.
- Ne temesse be a kábelt!
- Úgy helyezze el a kábelt, hogy az a lehető legkevesbé legyen kitéve fűnyírónak, sövénynyírónak és más berendezésnek.

**VIGYÁZAT:** A hőmegszakító véletlen visszakapcsolása miatti veszély elkerülése érdekében a készülék nem látható el árammal külső kapcsolóberendezésről (pl. időzítő), illetve nem köthető be olyan áramkörbe, melyet gyakran kapcsol be és ki a szolgáltató.

- A készülék használata, illetve (ismételt) összeszerelése előtt, kérjük, minden alkalommal olvassa el az útmutatót.

## **FIGYELMEZTETÉSEK – ÁRAMÜTÉSVESZÉLY AZ ÁRAMÜTÉS ELKERÜLÉSE ÉRDEKÉBEN NE HASZNÁLJA A FÜRDŐMEDENCÉT ESŐBEN, MENNYDÖRGÉSEK ÉS VILLÁMLÁSOK KÖZEPETTE.**

- Ne használjon hosszabbítót a készülék elektromos hálózathoz való csatlakoztatásához; biztosítsa a megfelelő helyen lévő aljzatot.
- Ne dugja be és ne húzza ki a készülék dugalját nedves kézzel.
- A fürdőmedencében, illetve nedves testtel soha ne működtessen elektromos készülékeket. Soha ne tegyen

elektromos készülékeket (pl. lámpa, telefon, rádió vagy televízió) a fürdő 2 m-es környezetébe.

- Az összes fémfelülettől legalább 2 m-es távolságra telepítse.
- Használat közben a berendezés semelyik része sem lehet a fürdő fölött elhelyezve.
- Az áram alatti részeket tartalmazó részegységekhez – a 12 V-ot nem meghaladó biztonsági, extra alacsony feszültséggel ellátott részegységek kivételével – a fürdőmedencében tartózkodó személyek semmiképpen sem férhetnek hozzá; az elektromos részegységeket – a távvezérlő készülékek kivételével – úgy kell elhelyezni, illetve rögzíteni, hogy azok ne eshessenek a fürdőmedencébe.
- Az elektromos biztonság érdekében a tápvezetékbe hordozható kivitelű áram-védőkapcsolós készülék (PRCD készülék) lett beépítve. Ha az áramszivárgás meghaladja a 10 mA értéket, a készülék bekapcsol, és megszakítja az áramellátást. Ilyen esetben, kérjük, azonnal húzza ki a dugót a fürdőből, és ne használja tovább. Ne javítsa saját maga a terméket. Látogasson el [www.bestwaycorp.com](http://www.bestwaycorp.com) honlapunkra a szükséges információk eléréséhez.
- A tápkábel sérülése esetén a sérült kábelt a veszély elkerülése érdekében a gyártóval, a gyártó szervizügynökségével vagy hozzájuk hasonlóan képzett személlyel le kell cseréltetni.
- Az áramütésveszély csökkentése érdekében az egység elektromos hálózathoz való csatlakoztatásához ne használjon hosszabbítót, hanem gondoskodjon megfelelően elhelyezett aljzatról.

## **FIGYELMEZTETÉSEK – A SÉRÜLÉS VESZÉLYÉNEK CSÖKKENTÉSE ÉRDEKÉBEN:**

- A fürdőmedence víz hőmérséklete soha nem haladhatja meg a mint 40 °C (104 °F) értéket. Felnőttek esetén a 38 °C és 40 °C (100 °F és 104 °F) közötti víz hőmérséklet tekinthető egészségesnek.  
Fiatal gyermekek, illetve 10 percnél hosszabb fürdőzés esetén ennél alacsonyabb víz hőmérséklet javasolt.
- Tekintettel arra, hogy a túl magas víz hőmérséklet a terhesség első hónapjaiban a magzat károsodását okozhatja, a terhes vagy elképzelhetően terhes nőknél a fürdőmedence

- víz hőmérsékletet 38 °C-ra (100 °F) kell korlátozni. Ne engedje, hogy a fürdőt egyhuzamban 10 percnél tovább használják.
- Ha úgy érzi, hogy a víz túl forró, a fürdőbe való belépés előtt a felhasználó egy pontos hőmérővel mérje meg a víz hőmérsékletét. Ha a víz hőmérséklete meghaladja a 45 °C-ot, ne használja a fürdőt, amíg a hőmérséklet 40 °C alá nem csökken. Külső hőmérő használata esetén a kezelőpanelen és a külső hőmérőn látható hőmérséklet eltérő lehet. A különbségnek 3 fok körül kell lennie. Ez a helyzet azért normális, mert a két műszer eltérő helyen olvassa le a hőmérsékletet.
  - A fürdőmedence-használat előtti alkohol- vagy drogfogyasztás, illetve gyógyszerhasználat öntudatvesztést okozhat, ami fulladáshoz vezethet.
  - Túlsúlyos, szívbeteg, alacsony vagy magas vérnyomású, keringésrendszer-zavaros, illetve cukorbeteg személyeknek a fürdő használata előtt ki kell kérniük orvosuk véleményét.
  - A gyógyszerrel kezelt személyeknek a fürdőmedence használata előtt ki kell kérniük orvosuk véleményét, mivel egyes gyógyszerek álmosítást okozhatnak, míg mások hatással lehetnek a szívverésre, vérnyomásra, illetve a vérkeringésre.
  - Kerülje a fej teljes mértékű vízbe merítését.
  - Kerülje a fürdővíz lenyelését.
  - Felhívjuk a figyelmét, hogy a kényelmes használati hőmérséklet-tartomány alacsonyabb lehet, mint a maximális biztonságos üzemi hőmérséklet.
  - Soha ne működtesse a fürdőt sérült vagy hiányzó bemenő-, illetve kimenőcsövekkel. Soha ne próbálja meg maga kicserélni a bemenő, illetve kimenőcsöveket. Látogasson el [www.bestwaycorp.com](http://www.bestwaycorp.com) honlapunkra a szükséges információk eléréséhez.
  - Soha ne töltsön be 40 °C-nál (104 °F) melegebb vizet közvetlenül a fürdőbe.
  - Ne használja a fürdőt, ha egyedül van.
  - Fertőző betegségekben szenvedő személyek nem használhatják a fürdőt.
  - Ne használja a fürdőt közvetlenül megterhelő testmozgás után.
  - Azonnal hagyja el a fürdőt, ha kényelmetlenül vagy álmosnak érzi magát.

- Mindig lassan, óvatosan szálljon be a fürdőbe, illetve a kiszállást is lassan, óvatosan végezze. A nedves felületek csúszósak.
- A szivattyú állapotát minden használat előtt ellenőrizni kell. A teszteléshez kövesse a szivattyú utasításait.
- Mindig tartsa a dugót szárazon! Nedves dugót a konnektorba dugni szigorúan tilos!
- Mindig válassza le a készüléket az áramellátásról:
  - Tisztítás vagy más karbantartás előtt.
  - Ha szünnapokon felügyelet nélkül hagyja.
- Soha ne viseljen a fürdőben kontaktlencsét.

**VESZÉLY** – Sérülésveszély. A fürdőben a szívócsonkok a szivattyú által létrehozott fajlagos vízáramlásnak megfelelő mérettel rendelkeznek. Ha a szívócsonkok vagy a szivattyú cserére szorulnak, győződjön meg arról, hogy a cserealkatrészek megfelelnek az áramlási sebességnek. Soha ne működtesse a fürdőt, ha a szívócsonkok törtek vagy hiányoznak. Soha ne cseréljen olyan szívócsonkot, amelynek névleges áramlási sebessége nem éri el az eredeti szívócsonkon feltüntetett áramlási sebességet.

**VIGYÁZAT:** A fürdő 3-5 éves használata után a fürdő biztonságának és teljesítményének biztosítása érdekében a fő alkatrészeket, mint például a fűtőelemet, a légfúvó motort és a visszacsapó szelepeket hivatásos villanyszerelőnek kell ellenőriznie. Ha a villanyszerelő az ellenőrzés során problémákat észlel, látogasson el a [www.bestwaycorp.com](http://www.bestwaycorp.com) weboldalunkra, ahol megtalálja a szükséges információkat.

## **FIGYELMEZTETÉSEK – ÚSZNI NEM TUDÓK BIZTONSÁGA**

- A gyengén úszók és úszni nem tudók számára mindig hozzáértő felnőtt általi folyamatos, aktív és éber felügyeletet kell biztosítani különösen gyakorlói fürdőmedencében (vegye figyelembe, hogy az öt év alatti gyermekeknél a legnagyobb a fulladásveszély).
- A fürdő minden egyes használata alkalmával jelöljön ki hozzáértő felnőttet a fürdő felügyeletére.
- A gyengén úszóknak, illetve úszni nem tudóknak különösen a gyakorlói fürdőmedencében használatakor egyéni védőfelszerelést kell viselniük.
- Ha az fürdő nincs használatban, távolítsa el belőle és a

környezetéből minden játékot, hogy azok a gyermekeket nehogy a fürdőbe csalogassák.

## **FIGYELMEZTETÉSEK – BIZTONSÁGI KÉSZÜLÉKEK ÉS BERENDEZÉSEK**

- Biztonsági fedelet vagy egyéb biztonsági védőeszközt használjon, vagy az összes ajtót és ablakot (ha van ilyen) biztosítani kell a fürdőbe való jogosulatlan belépés megakadályozása érdekében.
- A kerítések, fedelek, riasztók, illetve hasonló biztonsági berendezések hasznos segítségek, de nem helyettesítik a hozzáértő felnőtt általi folyamatos felügyeletet.
- A fürdő mellett tanácsos mentőfelszerelést (pl. mentőöv) tartani (ha vonatkozik).
- Tartson működőképes telefont és a segélyhívószám-listát a fürdő mellett.
- Javasoljuk, hogy konzultáljon a szakértőkkel és/vagy a helyi hatóságokkal a gyermekbiztos kerítésekre, biztonsági korlátokra, világításra és egyéb biztonsági követelményekre vonatkozó helyi vagy nemzeti törvények/rendeletek alkalmazása tekintetében.

## **FIGYELMEZTETÉSEK – A FÜRDŐ BIZTONSÁGOS HASZNÁLATA**

- Biztasson minden felhasználót, különösen a gyermekeket, hogy tanuljanak meg úszni.
- Tanulja meg az alapszintű elsősegélynyújtást (újraélesztést), és rendszeresen frissítse ezen ismereteit. Ez vészhelyzetben életet menthet.
- Tájékoztassa az összes fürdőhasználót, hogy mit kell csinálni vészhelyzet esetén.
- Soha ne ugorjon sekély vízbe. Ez súlyos sérüléshez vagy halálhoz vezethet.
- Ne használja a fürdőt, ha alkohol vagy gyógyszer hatása alatt áll, amely hatás hátrányosan befolyásolhatja a medence fürdőző általi biztonságos használatát.
- Fedél használata esetén a fürdőbe való beszállás előtt teljesen távolítsa el azt a vízfelületről.
- Védje meg a fürdők használóit a vízzel kapcsolatos betegségektől azáltal, hogy azt tanácsolja nekik, hogy gondoskodjanak a víz megfelelő kezeléséről, és figyeljenek a megfelelő higiéniára. Tekintse meg a használati



útmutatóban a vízkezelési irányelveket.

- A vegyi anyagok gyermekektől elzárva tárolja.
- Használja a fürdőben található jelzéseket, vagy a fürdőtől számított 2 méteren belül, jól látható helyen.
- A kivehető létrákat, eltávolítást követően, biztonságosan tárolja, ahol a gyermekek nem tudnak felmászni rá.
- Ez a készülék 8 éves kortól használható, illetve a fizikailag, érzékszervileg vagy szellemileg korlátozott, továbbá a kellő tapasztalattal vagy tudással nem rendelkező személyek a készüléket csak felügyelet mellett, vagy a készülék biztonságos használatával kapcsolatos ismeretek megszerzését és a járulékos veszélyek megértését követően használhatják. A gyermekek nem játszhatnak a készülékkel.
- A víz vonzza a gyermekeket – minden használatot követően tegye föl a fürdőmedencére a fedelét.

**VESZÉLY** – Véletlen fulladás kockázata (különösen az 5 év alatti gyermekeknél). Ügyelni kell arra, hogy a gyermekek ne léphessenek be jogosulatlanul a fürdőbe. Ezt úgy érheti el, ha a felnőtt felügyelő ellehetetleníti a fürdő hozzáférését, vagy biztonsági védőeszközt szerel fel a fürdőre. A fürdő használata során bekövetkező balesetek elkerülése érdekében gondoskodjon arról, hogy a gyermekek állandó felnőtt felügyelet alatt álljanak.

## **FIGYELMEZTETÉSEK – VÍZ BIZTONSÁGOS KARBANTARTÁSA ÉS VEGYSZERHASZNÁLAT**

- Soha ne a vizet adja a vegyszerekhez. Mindig a vegyszert adja a vízhez, hogy ne keletkezessen erős füst vagy heves reakció, amelyek veszélyes vegyszerszóródást okozhatnak.
- A víz tisztításával, karbantartásával és ártalmatlanításával kapcsolatos tudnivalókért lásd a „KARBANTARTÁS” részt.
- Ne használja a fürdőt vegyszeres karbantartás közben.
- Ne végezzen kézi vegyi anyag-adagolást a fürdő használata közben.
- Forduljon a helyi önkormányzathoz a fürdő feltöltéséhez szükséges kényelmes vízellátással kapcsolatos vízelőírások ügyében.

## **FIGYELMEZTETÉSEK – BIZTONSÁGOS TELEPÍTÉS ÉS TÁROLÁS**

- Határozottan javasoljuk, hogy ne nyissa ki és fújja fel a fürdőt, ha a környezeti hőmérséklet 15 °C (59 °F) alatt található. Javasoljuk, hogy a fürdőt fújja fel beltéren, majd a felállítást folytassa kültéren. Ha a kültéri hőmérséklet nem éri el a 6 °C (42,8 °F) hőmérsékletet, a fürdőfűtőnek mindig bekapcsolva kell lennie. Ebben a módban a Freeze Shield™ rendszer képes fenntartani a belső hőmérsékletet 6 °C (42,8 °F) és 10 °C (50 °F) között a károsodás megelőzése érdekében, így például meggátolja a víz belefagyását a csövekbe vagy a keringetőrendszerbe.

**VIGYÁZAT:** Ha a fürdő riasztást ad, a Freeze Shield™ rendszer leáll. Ellenőrizze a fürdő állapotát, ha a kültéri hőmérséklet 6 °C (42,8 °F) alatti. Ha hosszabb távon nem tartózkodik otthon, amikor fennáll a kockázata annak, hogy a hőmérséklet 6 °C (42,8 °F) alá esik, határozottan javasoljuk, hogy szerelje szét a fürdőt, és raktározza a tárolási eljárásnak megfelelően.

- Ha a készüléket előre láthatólag hosszabb ideig nem fogja használni (pl. télen), a fürdő- vagy medencekészletet szét kell szerelni, és beltérben kell tárolni.
- Ne helyezze a fürdőt csúszós felületre, és győződjön meg a telepítés előtt arról, hogy a felület éles tárgyaktól mentes.
- A szivattyú károsodásának elkerülése érdekében a fürdőmedencét soha nem szabad működtetni, ha a fürdőmedence nincs vízzel feltöltve.
- Biztonsági okokból csak a fürdő gyártója által biztosított vagy jóváhagyott tartozékokat használja.
- A telepítéssel kapcsolatos tudnivalóért lásd az útmutató következő bekezdését.
- A fürdőmedence minden egyes leeresztését követően tisztítsa meg a szűrőt (és eressze le/szárítsa meg, amelyek vonatkozik).
- Kérjük, a használat előtt ellenőrizze a berendezést. Ha sérült vagy hiányzó alkatrészeket talál a vásárlás idején, értesítse a Bestwayt a kézikönyvben felsorolt ügyfélszolgálati címek valamelyikén. Ellenőrizze, hogy a berendezés részegységei a ténylegesen megvásárolni kívánt típusúak.
- A termék nem iparszerű használatra lett tervezve.
- Mindig legyen felszerelve a fürdő fedele, hogy minimalizálja a hővesztést a fürdő fűtése közben a két használat között (de ne használat közben). A szigetelés

maximalizálása érdekében győződjön meg róla, hogy a fedél szorosan illeszkedik. Javasoljuk, hogy a használaton kívüli burkolatot tartsa távol a talajtól, hogy megőrizze tisztaságát (különösen a fürdők vízfelületének közvetlen közelében lévő felület tisztaságát). A fedelet megfelelő helyen kell tárolni, ahol nem sérülhet meg, és nem okozhat kárt.

- Ellenőrizze a beállított vízhőmérsékletet, és fontolja meg annak csökkentését azon időpontokra, amikor a fürdő jellemzően nem lesz használatban.
- A külső körülményektől függően vegye fontolóra a fűtőberendezés teljes kikapcsolását, ha hosszabb ideig nem használja a fürdőt (ahol a fürdő biztosítja ezt a lehetőséget, de továbbra is fenntartja a maradék fertőtlenítést/pH-értékeket).
- Javasoljuk, hogy a fürdő alján keresztüli hővesztés minimalizálása érdekében a fürdő alatt használjon szigetelő alapvásznat.
- Tisztítsa meg a szűrőket, hogy megőrizze a szivattyú megfelelő munkakörülményeit, és elkerülje a szükségtelen vízcserét és újramelegítést.
- Tartsa távol a fürdőt a pihenőhelytől a zajterhelés minimalizálása érdekében.
- Ne tegye a fedelet a földre vagy bármilyen más piszkos felületre, amikor nincs a helyén a fürdőn.
- Amikor a fürdőt használják, a fedelet tiszta, száraz helyre kell helyezni, különben szennyeződésekkel és baktériumokkal telítődhet. A fa elszíneződésének a veszélye miatt ne tegye a fedelet faasztalra vagy fa padlóburkolatra. A fedélemelő vagy hasonló eszköz hasznos annak biztosítására, hogy a fedél ne érintkezzen a talajjal. A bérelt helyeken erősen ajánlott a fedélemelő használata.
- Javasoljuk, hogy kérje ki egy szakképzett vállalkozó vagy egy szerkezeti mérnök véleményét, hogy ellenőrizze, hogy a tartófelület elég erős ahhoz, hogy elviselje a maximális tervezési terhelést, a fürdő, a fürdővíz és a fürdőzők tömegét. Olvassa el a csomagoláson található töltött tömeget.

## **FIGYELMEZTETÉSEK – CSAK WI-FI-VEL FELSZERELT SPA ESETÉN**

- Jeladó üzemi frekvencia: 2412~2472 MHz
- Jeladó maximális kimeneti teljesítmény: 19 dBm

## **FIGYELMEZTETÉSEK – ÁRAM-VÉDŐKAPCSOLÓS KÉSZÜLÉK (PRCD)**

- Mielőtt bedugná a dugót a konnektorba, győződjön meg arról, hogy a konnektor kimenete megfelelő a szivattyúhoz.
- Hosszabbítókábel vagy többdugós adapter fürdőmedence-fűtővel való használata esetén a dugó túlhevülhet, ami károsíthatja úgy a berendezést, mint a termék környezetében lévő tárgyakat. A fürdőmedence I. osztályba tartozó elektromos készülék, amelyet közvetlenül földelt aljzathoz kell csatlakoztatni. Javasoljuk, hogy kizárólag párának ellenálló, illetve nagy áramterhelést elviselő aljzatot használjon. Rendszeresen ellenőrizze a dugót és az aljzatot sérülés jeleit keresve, mielőtt használatba venné a fürdőmedencét, ha pedig a dugón vagy az aljzaton sérülés nyomai láthatók, ne használja a fürdőmedencét. Amennyiben nem biztos a tápellátás minőségét illetően, használat előtt vegye fel a kapcsolatot egy megfelelően képzett villamosági szakemberrel.
- Az áramütésveszély elkerülése érdekében a biztonsági áram-védőkapcsolós készülék (PRCD) csatlakozódugó állapotát minden használat előtt ellenőrizni kell.
- Ne használja a szivattyút, ha az ellenőrzés során hibát észlel. Támogatás ügyében látogassa meg a [www.bestwaycorp.com](http://www.bestwaycorp.com) weboldalunk ügyféltámogatás részét.

## **ŐRIZZE MEG EZT AZ ÚTMUTATÓT**

### **ÁRTALMATLANÍTÁS**



Az elektromos termékek nem képezhetik a háztartási hulladék részét. Éljen az újrahasznosítás lehetőségével, ha elérhetőek a megfelelő létesítmények. Az újrahasznosításra vonatkozó tanácsok tekintetében tájékozódjon az önkormányzatnál vagy a forgalmazónál.

# FELÁLLÍTÁS ELŐTT

## ELLENŐRZŐLISTA

A csomagoláson látható alkatrészek ellenőrzéséhez bizonyosodjon meg arról, hogy a berendezés alkatrészei megfelelnek az Ön által megvásárolni kívánt modellnek. Ha a vásárláskor bármilyen sérült vagy hiányzó alkatrésze van, látogasson el webhelyünkre: [bestwaycorp.com/support](http://bestwaycorp.com/support).

## MEGFELELŐ HELY KIVÁLASZTÁSA

Beltéri és kültéri, valamint föld feletti és hordozható vezetékek és hordozható fürdő.

### **Csak Wi-Fi-vel felszerelt fürdők esetében:**

Ahhoz, hogy kiválassza a megfelelő helyet a Wi-Fi-vel felszerelt fürdő számára, olvassa el a fürdő Wi-Fi funkció használati brosúráját a csomagban, valamint a következő utasításokat.

### **Összes fürdő esetén:**

A medence felállításához választott helynek eleget kell tennie az alábbi műszaki jellemzőknek.

- A fürdőben lévő víz és a felhasználók össz tömege miatt különösen fontos, hogy a fürdő felállításához választott terület képes legyen megtámasztani egész felületén a fürdőt, elviselve annak teljes tömegét.
- Mind beltéri, mind szabadtéri telepítés esetén gondoskodni kell a túlfolyó vizet elvezetni képes megfelelő csatornarendszerről. A feltöltés, leeresztés, illetve a használat során víz folyhat ki a fürdőből.
- A felületnek egyenesnek és simának kell lennie. Egyenetlen vagy lejtős felület esetén a fürdő szerkezete egyenetlen terhelést kaphat. Ez a helyzet károsíthatja a hegesztési pontot.
- A kiválasztott felületnek mentesnek kell lennie mindenféle tárgyaktól. A víz tömege miatt a fürdő alatt lévő bármilyen tárgy károsíthatja vagy átszúrhatja a fürdőpadlót.
- A kiválasztott hely fölött nem lehetnek villamos légvezetékek vagy lombkorona. Bizonyosodjon meg arról, hogy a kiválasztott helyszín alatt nem találhatóak közműhálózati csövek, vezetékek vagy kábelek.
- A kiválasztott helynek távol kell lennie a ház bejáratától. Ne tegyen semmilyen berendezést vagy bútort a fürdő köré. A

használat közben vagy termékhiba okán a fürdőből távozó víz kárt tehet a bútorban, illetve a házban, vagy a medence mellett található berendezésekben.

- Ne telepítse a fürdőt olyan szőnyegre vagy más padlóanyagra (pl. kezeletlen parafa, fa vagy más porózus anyag), amely megtartja a nedvességet és a baktériumokat, vagy elősegíti a szaporodásukat, vagy amelyre hatással lehetnek a fürdőben használt vízkezelő vegyszerek.
- A telepítést illető előírások kapcsán tájékozódjon a helyi önkormányzatnál.

**Javasolt felületek összeszereléshez:** fű, föld, beton, illetve minden egyéb felület, amely megfelel a fenti összeszerelési követelményeknek.

**Összeszereléshez nem javasolt felületek:** sár, homok, murva, deszka, terasz, autóbehajtó, platform, puha/laza talaj vagy egyéb felület, amely nem felel meg a fenti összeszerelési követelményeknek.

**Beltéri telepítés:**

**Vegye figyelembe, hogy a fürdőmedence beltéri felállítására különleges követelmények vonatkoznak.**

- A magas páratartalom a Lay-Z-Spa felállításának természetes velejárója. Vegye figyelembe, hogy a levegő nedvességtartalma hatással van a felállítás javasolt helyén található, levegőnek kitett fa- és papírfelületekre. E hatások minimalizálása érdekében határozottan javasoljuk, hogy lássa el jó szellőzéssel a kiválasztott területet. Forduljon szakértőhöz annak eldöntése érdekében, hogy szükség van-e további szellőzőberendezések beépítésére.
- A fürdőzők biztonságának és kényelmének megőrzése érdekében rendszeresen figyeljen a megfelelő légkezelésre (szellőztetés és páramentesítés).
- Ürítse ki a fürdőt, mielőtt eltávolítaná a beltérből vagy épületből.

**Kültéri telepítés:**

- A kiválasztott felületnek mentesnek kell lennie az agresszív növényektől és fűféléktől. Ezek az életerős növények áthatolhatnak a burkolaton, és víz- vagy légszivárgást eredményezhetnek. A fű és egyéb növényzet nyomán kellemetlen szagok vagy penész jelentkezhet, ezért ezeket a növényeket el kell távolítani a felállítás helyéről.
- Ne hagyja a fürdő felületét közvetlen napsugárzásnak kitéve hosszú ideig. Javasoljuk, hogy védje a fürdőt a közvetlen

napsugárzástól egy fedéllel, amikor nincs használatban. A fürdő felállításához megfelelő felület és hely kiválasztásához kövesse a fenti fontos utasításokat. A fürdő sérült elemei, amennyiben ezen sérülések a nem megfelelő összeszerelési felületnek és helynek tudhatók be, nem minősülnek gyártási hibának, következésképpen jótállási vagy javítási igény sem fogantatosítható ezek vonatkozásában. A tulajdonos felelőssége annak biztosítása, hogy a telepítés helye mindenkor megfeleljen a követelményeknek.

- Forduljon a helyi szakemberekhez a környezeti feltételek, például a talajvíz és a fagyveszély tekintetében.
- Javasoljuk, hogy védje meg a fürdőt a közvetlen napsugárzástól egy fedéllel, amikor nincs használatban.

## FÜRDŐMEDENCE-FŰTŐ POTENCIÁLKIEGYENLÍTŐ ÉRINTKEZŐJE

- A fürdőszivattyú potenciálkiegyenlítő érintkezőjének egy (minimum) 2,5 mm<sup>2</sup> keresztmetszetű szilárd rézvezetővel való bekötéséhez képesített villanyszerelőt kell hívni.

## A FŰTÉS VISSZAÁLLÍTÁSA

- A Lay-Z-Spa első használatkor vagy ha hosszabb ideig nem használta, ne felejtse el kis, hegyes tárggyal megnyomni a szivattyún a visszaállítógombot.
- Ha a kezelőpanelen látható hőmérséklet (vagy a vízhőmérséklet) a fűtőrendszer bekapcsolása után 4–5 órával sem változik, egy vékony tárggyal nyomja be a VISSZAÁLLÍTÁS GOMBOT, és indítsa újra a fűtőrendszert.
- Ha a Lay-Z-Spa közvetlen napfény alatt van, és a külső hőmérséklet 35°C felett van, fennáll a veszélye, hogy a fűtési rendszer nem fog működni, és a kijelzőn az E08 riasztási kód jelenik meg. Ilyen esetekben várjon addig, amíg hidegebb napszak nem jön, és csak ezután nyomja meg vékony tárggyal a VISSZAÁLLÍTÁS GOMBOT, és indítsa újra a fűtőrendszert. Ha a fürdő ugyanabban a helyzetben marad, az E08 riasztás ismét megjelenhet. Ebben az esetben kövesse ugyanazokat az eljárásokat.

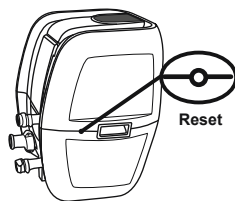



# FELÁLLÍTÁS

A telepítési útmutatók tekintetében kövesse a csomagolásra nyomtatott ábrákat. Az ábrák csak illusztrációként szolgálnak. Az ábrák nem feltétlenül a vonatkozó terméket mutatják. Az ábrák nem méretarányosak.

## JAVASLATOK A FELÁLLÍTÁS SORÁN

- Tartsa távol a fürdőt a pihenőhelytől a zajterhelés minimalizálása érdekében.
- Tartson legalább 1 m távolságot a fürdő körül.
- A medence feltöltéséhez nem javasoljuk tengervíz használatát. A tengervíz a magas sókoncentráció miatt korrodálhatja a belső fémkomponenseket.
- A fürdő szűrőrendszerét úgy tervezték, hogy csak a szűrőpatronnal használható. A szűrőkészlethez hozzáadott bármely más alkatrész károsíthatja a fürdő szűrőrendszerét. Erre nem vonatkozik az ügyfélszolgálat támogatása.

## FELFÚJÁSRA VONATKOZÓ INFORMÁCIÓK

### Csak felfújható fürdőmedence-bevonathoz vagy burkolathoz:

- Felfújás közben a levegő észrevehetően szivárogni fog arról a területről, ahol a levegőtömítő a szivattyúhoz csatlakozik – ezt a műszaki előírások megengedik.
- Ne fedje le a felfújó tömlő alapi részén található furatokat. A művelet túlfújja a medencebevonatot, és szerkezeti károsodást okoz.
- Ne használjon levegőkompresszort a fürdő felfújására.
- Ne húzza a medencét durva talajon, mert a fürdőmedence-bevonat megsérülhet. A felfújási idő csak referenciánként szolgál.

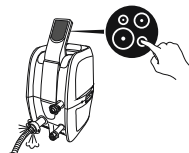

## KÉZPUMPA NYOMÁSMÉRŐ

### Kizárólag nem foszló anyagból készült fürdők esetén:

- A kézpumpa nyomásmérője csak 5 psi fölötti értéket mér, ez a rendeltetészerű működés része. Amikor a termékben a légnyomás nem éri el az 5 psi értéket, a nyomásmérő nem mutat semmilyen értéket.

## A LÉGSZELEP ELLENŐRZÉSE

### Kizárólag nem foszló anyagból készült fürdők esetén:

- Ha a légszelep meg van lazulva, a mellékelt kulccsal húzza meg a légszelepet a következő módon: Az egyik kezével a légszelep hátoldalát a fürdő belső oldala felől tartva a másik kezével forgassa el a kulcsot óráirányban.
- Ne állítson a légszelep csatlakozóján, ha a fürdő használatban van.

# A FÜRDŐ HASZNÁLATA

## A KEZELŐPANEL

AIRJET





AIRJET WI-FI-VEL





**RETESZELÉS/KIOLDÁS GOMB:** A szivattyú 5 perces automatikus reteszelés funkcióval rendelkezik, ez a jelzőfény bekapcsol. A szivattyú reteszeléséhez vagy kioldásához tartsa lenyomva 3 másodpercig a reteszelés/kioldás gombot.





**ENERGIATAKARÉKOS IDŐZÍTÉS GOMB:** Az energiatakarékossági funkció a fürdőmedence fűtési ciklusának idejét és időtartamát szabályozva akadályozza meg a pazarlást. Az ENERGIATAKARÉKOSÁGI funkció bekapcsolásához kövesse az alábbi lépéseket.



Nyomja meg a  gombot, mire a  LED villogni kezd.

A fűtés időtartamának beállításához nyomogassa a  vagy  gombot (1 és 999 óra között).

A fűtés időtartamának megerősítéséhez nyomja meg újból a  gombot.

A fűtés időtartamának beállítása után a  LED villogni kezd.

Nyomja meg a  vagy  gombot az idő beállításához (0-999 óra között). Ez a beállítás a fűtés funkció bekapcsolása előtti várakozási időt határozza meg. Ha az időzítő beállítása 0 óra, a fűtőrendszer azonnal bekapcsol.

A beállítás megerősítéséhez nyomja meg újra a  gombot, vagy műveletvégzés nélkül várjon 10 másodpercet. A  LED folyamatos fényfel világítani, a fűtés bekapcsolásának visszazámlálása pedig elindul. A kijelző felváltva fogja mutatni az aktuális hőmérsékletet és az időt.



Az időzítőbeállítások módosítása: Nyomja meg a  gombot, majd a módosításhoz használja a  vagy  gombot.

A beállítás törlése: Tartsa 2 másodpercig lenyomva a  gombot.

Ha az energiatakarékossági funkció be van kapcsolva, a fűtés kivételével minden más funkció (masszázs, szűrés) használható.

Az ENERGIATAKARÉKOSÁGI funkció nem automatikus funkció: egy teljes ciklus után (várakozási idő plusz fűtési funkció) ezt a funkciót újra be kell állítani.



**FŰTÉS GOMB:** Nyomja meg a  gombot a fűtőrendszer bekapcsolásához. Ha a  gomb fölötti lámpa pirosan világít, a fűtőrendszer be van kapcsolva. Amikor a lámpa zölden világít, a víz elérte a beállított hőmérsékletet.

A fűtőrendszer bekapcsolásakor a szűrőrendszer automatikusan elindul.

A fűtőrendszer kikapcsolásakor a szűrőrendszer tovább fog működni.



**MASSZÁZSRENDSZER GOMB:** Nyomja meg a  gombot a 30 perces automatikus leállítási funkcióval rendelkező masszázrendszer bekapcsolásához. Aktiváláskor a gomb jelzőfénye pirossá válik.

Ne működtesse a masszázrendszerrel felszerelt fedél mellett, mivel a levegő felhalmozódhat a fürdő belsejében, és helyrehozhatatlan károkat okozhat a fedélben.

A fűtő- és masszázrendszer egyszerre is aktiválható.

## CSAK WI-FI-VEL FELSZERELT FÜRDŐHÖZ

**2 SZINTES MASSZÁZSVEZÉRLÉS:** Nyomja meg egyszer a teljes intenzitású masszázshoz, még egyszer a leállításhoz, nyomja meg még egyszer az alacsonyabb intenzitásúhoz, illetve még egyszer a kikapcsoláshoz.

A fürdőmedence-bevonat felfújásakor győződjön meg arról, hogy a masszáz funkció teljes teljesítményen működjön.





**HÖMÉRSÉKLET-BEÁLLÍTÓ GOMBOK:** A vagy a gomb megnyomásával a kijelzőn 3 másodpercig villogni kezd a beállított hőmérséklet, majd ismét az aktuális vízhőmérséklet jelenik meg. Amikor villog, beállíthatja a hőmérsékletet a vagy a gombbal.

Az alapértelmezett hőmérséklet 35°C (95°F).  
A hőmérséklet beállítási tartománya 20 ... 40 °C (68 ... 104 °F).



**BE/KI GOMB:** Az áram-védőkapcsolós készülék (PRCD) aktiválása után tartsa nyomva a gombot 2 másodpercig. A gomb zöldre vált, és a kezelőpanel aktiválódik. Az összes jelenleg aktív funkció kikapcsolásához tartsa 2 másodpercig lenyomva a gombot.



**CELSIUS/FAHRENHEIT ÁTKAPCSOLÓGOMB:** A hőmérséklet megjeleníthető mind Fahrenheit-, mind Celsius-fokban.



**VÍZSZÜRŐ GOMB:** A gomb be- vagy kikapcsolja a szűrőszivattyút. A gomb aktiváláskor pirosra vált.



**CSAK WI-FI-VEL FELSZERELT FÜRDŐHŐZ**  
**WI-FI AKTIVÁLÁSA:** A Wi-Fi használati útmutatóját lásd a csomagban mellékelt fürdő Wi-Fi funkció használati brosrúját.

**A VÍZFÜTÉSI sebességet az alábbi körülmények módosíthatják:**

- Ha a külső hőmérséklet 15 °C (59 °F) alatti.
- Ha a fedél nincs a helyén. Mindig tartsa felszerelve a fürdő fedelét, amikor a fürdő nincs használatban; így elkerüli a víz porral való szennyeződését, valamint minimalizálja a hővesztéseget.
- Előfordulhat, hogy a kijelzőn látható vízhőmérséklet nem megfelelő, ha a szűrőrendszer nincs aktiválva. A helyes vízhőmérséklet kijelzőről való leolvasásához kapcsolja be legalább egy percig a szűrőrendszert.
- A külső hőmérővel mért vízhőmérséklet nagyjából 2 °C (35,6 °F) mértékben eltérhet a fürdő paneljén kijelzett értékektől.

## TÉLI HASZNÁLATI UTASÍTÁSOK



Ha téli időszakban állítja fel a fürdőt, fontos az alábbi utasítások figyelembe vétele. Így megakadályozhatja a fürdőmedence-fűtő és a fürdőmedence-bevonat anyagának a károsodását, és jelentősen megnövelheti a termék élettartamát.

- Ha a kültéri hőmérséklet 10°C (50°F) alatt van, a fürdőmedence-bevonat károsodásának elkerülése érdekében tartsa a terméket olyan helyen, ahol a hőmérséklet 15°C (59°F) felett van. Így a fürdőmedence-bevonat rugalmasabb lesz, és a fürdő könnyebben felállítható.
- Nyissa ki a terméket, és fújja fel a fürdőmedence-bevonatot a fürdőmedence-fűtővel olyan helyiségben, ahol a hőmérséklet meghaladja a 15 °C (59 °F) értéket.
- Helyezze el a fürdőmedence-bevonatot a kívánt pozícióba, majd csatlakoztassa a fürdőmedence-fűtőt, és töltsé fel vízzel. A fürdő feltöltéséhez használt víz hőmérséklete kötelezően legyen 6 °C (42,8 °F) fölött, ellenkező esetben a fürdőmedence-fűtő bekapcsolásakor az E03 riasztás jelenik meg.
- A fürdőmedencét bekapcsolva hagyhatja télen, amikor a hőmérséklet 6 °C (42,8 °F) értéknél alacsonyabb. A Freeze Shield™ rendszer automatikusan 6 °C (42,8 °F) és 10 °C (50 °F) között tartja a víz hőmérsékletét, amely így nem tud megfagyani.
- Ha a vízhőmérséklet nem éri el a 6 °C (42,8 °F) hőmérsékletet, a fürdőmedence-fűtőnek mindig bekapcsolva kell lennie. Ebben a módban a Freeze Shield™ rendszer képes fenntartani a belső hőmérsékletet 6 °C (42,8 °F) és 10 °C (50 °F) között a károsodás megelőzése érdekében, így például meggátolja a víz belefagyását a csövekbe vagy a keringtetőrendszerbe.
- Ha bármilyen riasztás jelenik meg a kijelzőn, a Freeze Shield™ rendszer nem működik. Ellenőrizze a fürdő állapotát, ha a kültéri hőmérséklet 6 °C (42,8 °F) alatti. Ha hosszabb távon nem tartózkodik otthon, amikor fennáll a kockázata annak, hogy a hőmérséklet 6 °C (42,8 °F) alá esik, határozottan javasoljuk, hogy szerelje szét a fürdőt, és raktározza a tárolási eljárásnak megfelelően.
- A medence ezen körülmények közötti használatából származó bármely sérülésért a felelősség a felhasználót terheli. Ne használja a fürdőmedencét, amikor a környezeti hőmérséklet eléri a -10 °C (14 °F) értéket.

**FÜTÉSI IDŐ**

A 40 °C-os (104 °F) hőmérséklet eléréséhez szükséges fűtési időtartam a víz kiindulási hőmérsékletétől és a környezeti hőmérséklettől függ. Az adat csak tájékoztató jellegű. Az aktuális hőmérséklet megjelenítéséhez legalább egy percig futtassa a szűrőrendszert.

Környezeti hőmérséklet	Vízhőmérséklet	Beállított hőmérséklet	Fűtés időtartama
10°C (50°F)	10°C (50°F)	40°C (104°F)	16-24 ó
15°C (59°F)	15°C (59°F)	40°C (104°F)	12-20 ó
20°C (68°F)	20°C (68°F)	40°C (104°F)	10-18 ó
25°C (77°F)	25°C (77°F)	40°C (104°F)	8-12 ó
30°C (86°F)	30°C (86°F)	40°C (104°F)	5-8 ó

- A fűtés funkció bekapcsolásakor mindig ügyeljen arra, hogy a fürdőt a fürdőfedéllel lefedje. A fürdő fedetlenül hagyása megnöveli a szükséges fűtés időtartamát. A fürdő összeszerelt és vízzel feltöltött állapotban soha ne kapcsolja ki a fürdőmedence-fűtőt, ha a hőmérséklet nem éri el a 6 °C (42,8 °F) értéket.



## FÜRDŐMEDENCE-FŰTŐ SPECIFIKÁCIÓ

Névleges adatok	Masszázs-cső-teljesítmény	Fűtélem-teljesítmény	Szivattyúteljesítmény
220-240 V AC, 50/60 Hz, egyfázisú, 2050 W 20 °C-on	800W	2000 W 20 °C-on	50W

# KARBANTARTÁS

**VIGYÁZAT:** A karbantartási munkálatok elkezdése előtt mindenképpen válassza le a szivattyút, ellenkező esetben sérülés vagy halál kockázata áll fenn.

## FÜRDŐMEDENCE-BEVONAT

- Normális jelenség, hogy a fürdőmedence-bevonat úgy tűnik, mintha levegőt veszítene. A környezeti hőmérséklet változása hatással van a bevonat belső légnyomására.
- Amikor lelévéliszja a szivattyút a bélésről, hogy ne jusson víz a csövekből, zárja el a légvezetékét a sapka felcsavarásával, és szerelje fel a dugókat a törmeléksűrűrköré.

## FEDÉL

- A fedelet rendszeresen meg kell tisztítani kívül és belül, a PVC anyaghoz megfelelő kíméletes tisztítószerrel.

## SZŰRŐPATRON

- A szűrőrendszer teljesítményének optimalizálása érdekében minden nap ellenőrizze és tisztítsa meg a szűrőpatront.
- Javasoljuk, hogy minden héten cserélje ki a szűrőpatront, vagy ha a mosás után a szűrőpatron szennyezett és elszineződött marad, cserélje ki.

## VÍZ

A víz számos szennyeződése a vízszint alatti felületeken tapad meg. Ezek a szennyeződések elősegíthetik a baktériumok, algák és gombák szaporodását. Javasoljuk, hogy a fürdőket a szükséges gyakorisággal tisztítsa. Adott idő elteltével makacs foltok vagy biofilm alakulhatnak ki a vízszint elérhető felületein, illetve sok magas koncentrációja vagy nemkívánatos reakciók melléktermékei jelenhetnek meg. A higiéniai állapotok, tisztaság, átlátszóság, szag, hulladék és foltok függvényében javítsa a víz teljes cseréjét, illetve a fürdő tisztításátfertőtlenítését. A fürdő viztartalmának a leeresztésekor kötelezően tartsa szem előtt az előírásokat és a leeresztésre vonatkozó utasításokat.

- A fürdővizet tisztán és kémiai egyensúlyban kell tartani. Csak a szűrőkazetta tisztítása nem elég a megfelelő karbantartáshoz, ezért javasoljuk, hogy használjon vegyszereket, hogy megőrizze a víz vegyi összetételét, valamint használjon klór- vagy brómtablettákat (ne granulátumot) a vegyszeradagolóban.
- A vízminőség közvetlen kapcsolatban áll a használati gyakorisággal, a felhasználók számával és a fürdő összkarbantartásával. Ha a vizet nem kezeli vegyszerezéssel, akkor nagyjából 3 naponra cserélni kell. A nemkívánatos összetevők, így például az ásványi anyagok fűrdőre tett hatásának minimalizálása érdekében a fürdő feltöltéséhez javasoljuk csapvizet használni.
- Javasoljuk, hogy a Lay-Z-Spa használata előtt zuhanyozzon le, mivel a kozmetikai termékek, oldatok és a bőrön maradt egyéb anyagok gyorsan ronthatják a víz minőségét.
- Ne dobjon vegyszereket közvetlenül a vízbe, mivel a vegyszer lerakódik a fürdő alján, és károsítja a fürdőmedence alapanyagát, illetve a PVC elszineződését okozza.

## Vegyszertabletták (nem képezi a csomag részét):

- Ha a fürdő nincs használatban, vegye ki a vegyszeradagolót a fürdőből.
- A vegyi karbantartás elvégzését követően és a fürdő használata előtt tisztáskészlettel (nincs mellékelve) ellenőrizze a víz vegyi jellemzőit. Javasoljuk, hogy tartsa fenn a víz vegyi egyensúlyát a következők szerint:
- A fürdőnek a vegyszerek nem rendeltetészerű használatából és a fürdővíz rossz kezeléséből eredő károsodására nem vonatkozik a garancia.
- A fürdőben használt vegyszerek potenciálisan mérgezők, ezért óvatosan kezelendők. A vegyszergőzők és a vegyszertároló edények helytelen kíméltzése súlyos egészségügyi kockázatot jelentenek.
- A vegyi karbantartással kapcsolatos további információkért forduljon a legközelebbi medence- vagy vegyi termékek forgalmazóhoz. Szigorúan tartsa be a vegyszer gyártójának utasításait.
- A vegyszer túlzott mértékű használata elszínezi a fürdőmedence lenyomatait és egyéb részeit, súlyosabb esetben pedig szerkezetileg károsítja a fürdőmedence-bevonatot.

pH	Összes lúgosság	Szabad klór
7,4–7,6	80-120ppm	2-4ppm

# SZÉTSZERELÉS ÉS TÁROLÁS

## LEERESZTÉS:

- A fürdő vízenek a leeresztéséhez kövesse a kézikönyvben található ábrákat. Az ábrák csak illusztrációként szolgálnak. Az ábrák nem feltétlenül a vonatkozó terméket mutatják. Az ábrák nem méretarányosak.

## SZÁRÍTÁS

- A fürdő vízenek a leeresztése után víz marad a fürdőszivattyúban, a bevonatkamrában, a masszázsláncban és a felújítható fedélen. Győződjön meg arról, hogy a fürdő összes fenti része teljesen száraz. Ez elengedhetetlen a fürdő élettartamának meghosszabbításához és a penész kialakulásának elkerüléséhez.
- A bevonatkamrában és a felújítható fedélben lévő víz a felújítható használt levegő páratartalmából származik. A víz mennyisége az adott terület levegőjének a páratartalmától függően változik.
- A fürdő különböző részeinek szárításához kövesse a kézikönyvben található ábrákat. Az ábrák csak illusztrációként szolgálnak. Az ábrák nem feltétlenül a vonatkozó terméket mutatják. Az ábrák nem méretarányosak.

## TISZTÍTÁS

- A tisztítószerek-maradványok és az úszóruhából és vegyszerekből származó feloldott, szilárd anyagok kirakódhatnak a fürdő falaira. Szappanos vízzel tisztítsa le a falakat, és öblítse le alaposan. Ne használjon durva keféket vagy dörzshatású tisztítószerkeket.

## LEERESZTÉS

### Csak felújítható fürdők esetén:

- A fürdő leeresztési funkcióval rendelkezik, így az összes levegő eltávolítható a kamrából, ez pedig megkönnyíti a termék összecsomagolhatóságát és raktározhatóságát.
- A fürdő leeresztéséhez kövesse a kézikönyvben található ábrákat. Az ábrák csak illusztrációként szolgálnak. Az ábrák nem feltétlenül a vonatkozó terméket mutatják. Az ábrák nem méretarányosak.

## JAVÍTÁS

### PVC anyaghoz:

Ha a fürdő kiskazak vagy kilyukad, használja a mellékelt PVC anyagú javítótapaszt, és kövesse az alábbi lépéseket:

- Tisztítsa meg a javítandó területet. Óvatosan húzza le a tapaszt.
- Nyomja a tapaszt a javítani kívánt területre.
- A felújítás előtt várjon 30 másodperct.



### Duraplus™ PVC anyaghoz:

Ha a fürdő kiskazak vagy kilyukad, használja a mellékelt PVC anyagú tapaszt és ragasztót (nincs mellékelve) az alábbi lépések szerint:

- Tisztítsa és szárítsa meg a javítandó területet.
- Vágjon ki egy megfelelő méretű darabot a foltként szolgáló mellékelt PVC lapból.
- A ragasztóval (nincs mellékelve) vonja be az újonnan kivágott folt egyik oldalát. Győződjön meg arról, hogy a ragasztó egyenletesen van felvive. Várjon 30 másodperct, majd helyezze fols a ragasztóval ellátott, kivágott foltot a sérült területre.
- Simítsa ki az esetlegesen a folt alatt rekedt légbuborékokat, és két percig tartsa határozottan nyomva.
- A felújítás előtt várjon 30 percet.

## TÁROLÁS

- A tárolás előtt távolítsa el az összes tartozékot, és győződjön meg arról, hogy a fürdőmedence-bevonat, a felújítható fedél, a szivattyú és a tartozékok teljesen tiszták és szárazak. Ha a fürdő nem teljesen száraz, penész keletkezhet, és károsíthatja a fürdőmedence-bevonatot a tárolási időszak alatt.
- Csak akkor hajtsa össze a fürdőmedence-bevonatot, ha a környezeti hőmérséklet meghaladja a 10 °C / 50 °F értéket. Ha a fürdőt nem teljesen szárazon teszi el, penész jelenhet meg, ami törnkréteheti a fürdőmedence-bevonatot.
- Tárolja a fürdőt és a tartozékokat száraz, 10 °C / 50 °F és 38 °C / 100 °F közötti hőmérséklettel rendelkező helyen.
- Javasoljuk, hogy a téli hónapokban a PVC anyag hatékonyabb védelme érdekében helyezze a fürdőmedence-bevonatot és a felújítható fedelet egy kartondobozba.

Problémák	Lehetséges okok	Megoldások
Nem működik a szivattyú.	<ul style="list-style-type: none"> <li>- Áramkimaradás történt</li> <li>- Az áramellátás megszakadt</li> </ul>	<ul style="list-style-type: none"> <li>- Ellenőrizze az áramellátást</li> <li>- Támogatás ügyében látogassa meg a <a href="http://www.bestwaycorp.com">www.bestwaycorp.com</a> weboldalunk ügyféltámogatás részét</li> </ul>
A szivattyú nem melegít megfelelően	<ul style="list-style-type: none"> <li>- A beállított hőmérséklet túl alacsony</li> <li>- A szűrőpatron koszos</li> <li>- A hőmegszakító kioldott</li> <li>- A fűrdő nincs lefedve</li> <li>- A fűtőelem meghibásodott</li> </ul>	<ul style="list-style-type: none"> <li>- Állítsa a fűrdőt magasabb hőmérsékletre; lásd a szivattyú üzemeltetésére vonatkozó szakaszt</li> <li>- Tisztítsa meg/cserélje le a szűrőkazettát; lásd a szűrőkazetta tisztításáról és lecseréléséről szóló részt</li> <li>- Válassza le a szivattyút, és tegye a dugót száraz, hűvös helyre. Csak akkor indítsa újra a szivattyút, ha a víz hőmérséklete legalább 35 °C-ra (95 °F) hűt.</li> <li>- Szerelje fel a fedelet</li> <li>- Támogatás ügyében látogassa meg a <a href="http://www.bestwaycorp.com">www.bestwaycorp.com</a> weboldalunk ügyféltámogatás részét</li> </ul>
A masszázrendszer nem működik	<ul style="list-style-type: none"> <li>- A levegőszivattyú túlelepszik</li> <li>- A masszázs automatikusan leáll</li> <li>- A levegőszivattyú elromlott</li> </ul>	<ul style="list-style-type: none"> <li>- Válassza le a szivattyú csatlakozását, és várjon két órát, hogy a szivattyú lehűljön. Csatlakoztassa a dugót, és nyomja meg a Masszázsrendszer gombot</li> <li>- Az újraaktiváláshoz nyomja meg a Masszázsrendszer gombot</li> <li>- Támogatás ügyében látogassa meg a <a href="http://www.bestwaycorp.com">www.bestwaycorp.com</a> weboldalunk ügyféltámogatás részét</li> </ul>
szivattyúadapterek nincsenek egy szintben a fűrdő adaptereivel	A PVC-re jellemző, hogy változik az alakja – ez normális jelenség	<ul style="list-style-type: none"> <li>- Emelje meg a szivattyút fával vagy más szigetelő anyaggal úgy, hogy a szivattyú adapterei egy szintbe kerüljenek a fűrdő adaptereivel.</li> </ul>
Fűrdőmedence-szivárgás.	<ul style="list-style-type: none"> <li>- A fűrdő kiszakadt vagy kilyukadt.</li> <li>- A légszelep kilazult</li> </ul>	<ul style="list-style-type: none"> <li>- Használja a mellékelt javítótapaszt.</li> <li>- Szappanos vízzel takarja le a légszelepet, hogy ellenőrizze, nem szivárog-e a levegő, ha igen.</li> <li>1. Csavarszelep: rögzítse a légszelepet a szelep óramutató járásával megegyező irányba történő elcsavarásával.</li> <li>2. Nem foszli anyagból készült fűrdők esetén: Eressze le a fűrdőből a levegőt. Az egyik kezével a légszelep hátoldalát a fűrdő belső oldala felől tartva a másik kezével forgassa el a kulcsot óráirányban.</li> </ul>
A víz nem tiszta.	<ul style="list-style-type: none"> <li>- Elégtelen szűrési idő</li> <li>- A szűrőpatron koszos</li> <li>- Nem megfelelő vízkarbantartás</li> </ul>	<ul style="list-style-type: none"> <li>- Növelje a szűrési időt</li> <li>- Tisztítsa meg/cserélje le a szűrőpatront (lásd a szűrőpatron tisztításáról és lecseréléséről szóló részt)</li> <li>- Tartsa be a vegyszer gyártójának utasításait</li> </ul>
A PRCD teszt nem sikerült	Valami hiba történt a fűrdővel	<ul style="list-style-type: none"> <li>- Támogatás ügyében látogassa meg a <a href="http://www.bestwaycorp.com">www.bestwaycorp.com</a> weboldalunk ügyféltámogatás részét</li> </ul>
A kezelőpanel nem működik	<p>A kezelőpanel automata billentyűzár funkcióval rendelkezik, mely 5 perces téltelenség után bekapcsol. A LED-es kijelzőn egy ikon található:  Ha a zárt lakat ikon világít, az azt jelenti, hogy a kezelőpanel billentyűzárva van.</p> <ul style="list-style-type: none"> <li>- A kezelőpanel nincs aktiválva.</li> </ul>	<ul style="list-style-type: none"> <li>- A kezelőpanel billentyűzárának kioldásához tartsa 3 másodpercig lenyomva a  gombot. Ha a kezelőpanel billentyűzárva nem kapcsol ki, indítsa újra a szivattyút – válassza le a szivattyú csatlakozását, majd dugja vissza</li> <li>- Ha a probléma nem szűnik meg, tartsa lenyomva a be/ki gombot 2 másodpercig.</li> <li>- Támogatás ügyében látogassa meg a <a href="http://www.bestwaycorp.com">www.bestwaycorp.com</a> weboldalunk ügyféltámogatás részét</li> </ul>
Milyen vegyszereket használata ajánlott a víz karbantartásához?	A vegyi karbantartással kapcsolatos információkért forduljon a legközelebbi vegyszerbeszállítóhoz. Szigorúan tartsa be a vegyszer gyártójának utasításait	
Víz szivárog az adaptereknél a szivattyú és a fűrdő között	<ul style="list-style-type: none"> <li>- Hiányzó tömítések a szivattyúadapterekben</li> <li>- A tömítések nincsenek megfelelő helyzetben</li> <li>- A tömítések megsérültek</li> <li>- Az adapterek nincsenek megfelelően megszorítva</li> </ul>	<ul style="list-style-type: none"> <li>- A víz kifolyásának megakadályozása érdekében helyezze föl a zárósapkákat a fűrdőmedence csatlakozóira, majd válassza le a szivattyút. Bizonyosodjon meg a tömítések megfelelő helyzetéről.</li> <li>- Ha a tömítések nincsenek a helyükön, nyissa ki az adott részt, és helyezze el megfelelően a tömítéseket.</li> <li>- Sérült tömítések esetén kötelezően cserélje a tömítéseket. Támogatás ügyében látogassa meg a <a href="http://www.bestwaycorp.com">www.bestwaycorp.com</a> weboldalunk ügyféltámogatás részét.</li> <li>- Ha a tömítések a helyükön találhatók, az adapterek nincsenek megfelelően megszorítva. Csatlakoztassa a szivattyút a fűrdőmedencéhez, kézzel szorítsa meg az adaptereket, majd távolítsa el a fűrdőmedence csatlakozóiról a zárósapkákat. Szivárgás észlelése esetén addig szorítsa az adaptert, amíg a szivárgás meg nem szűnik.</li> </ul>









# CSAK WI-FI-VEL FELSZERELT FÜRDŐK ESETÉBEN

Problémák	Lehetséges okok	Megoldások
A Wi-Fi beállítás sikertelenül zárult	Nem megfelelő frekvenciasávhoz csatlakoztatta a szivattyút.	Ha a szivattyú csatlakoztatásához használt útválasztó támogatja a kétsávos működést, és jelenleg nem egy 2,4 GHz-es hálózathoz csatlakozik, válassza ugyanazon útválasztó másik sávját (2,4 GHz), és próbálkozzon meg a meglévő szivattyú ismételt párosításával. A készülék nem támogatja az 5 GHz-es hálózatokat.
	A fürdőmedence szivattyúja túlságosan távol található az útválasztóhoz képest.	Bizonyosodjon meg a mobilkészülékével arról, hogy a szivattyú helyén teljes erősségű Wi-Fi-jel érhető el. Abban az esetben, ha a telefonján lévő jel erőssége túlságosan alacsony, ellenőrizze, hogy a Wi-Fi-jel erőssége hol teljes, és helyezze a furdót az adott helyzetbe.
	Helytelenül beállított hálózatnév	Kezdje előlről a csatlakozási eljárások végrehajtását, és bizonyosodjon meg arról, hogy a hálózatnevet helyesen adja meg.
	Helytelen Wi-Fi-jelszót adott meg a csatlakozáskor	Kezdje előlről a csatlakozási eljárások végrehajtását, és bizonyosodjon meg arról, hogy a jelszót helyesen adja meg.
	A Wi-Fi-jel erőssége instabil	1. Bizonyosodjon meg az útválasztó helyes működéséről. 2. Közelítse meg a fürdőmedencét, és ellenőrizze a jelerősséget a telefonjával. Ha a jelerősség instabil, ellenőrizze az útválasztó állapotát. Ha a jelerősség teljes, ismételje meg a furdó hálózathoz való csatlakoztatásának az eljárását.
	Olyan készülék található a fürdőmedence szivattyú vagy az útválasztó mellett, amelyek jelinterferenciát okoz.	A Wi-Fi-hálózathoz való csatlakozást megzavarhatják elektromágneses vagy egyéb interferenciák. Tartsa távol a készüléket olyan más elektronikus készülékektől, amelyek interferenciát okozhatnak.
	A telefon nem csatlakozik Wi-Fi-hálózathoz a regisztráció során	Ellenőrizze, hogy a mobilkészüléken nincs-e bekapcsolva a repülési üzemmód. Bizonyosodjon meg a repülési üzemmód kikapcsolt állapotáról, mielőtt a Wi-Fi-hálózathoz csatlakozna.
	Alkalmazásra vonatkozó visszajelzés	Kiterjedt és naprakész hibaelhárítási tippek ügyében tekintse át az alkalmazás súgó részét.

## Wi-Fi LED állapota

A jelzőfény lassan villog	Várakozás az útválasztóhoz csatlakozásra	A szivattyú készen áll a telefonhoz való kapcsolódásra
A jelzőfény világít	Csatlakozva az útválasztóhoz	A szivattyú már csatlakozott a telefonjához
A jelzőfény gyorsan villog	Elvesztett Wi-Fi-jel	Ellenőrizze az útválasztó állapotát. A fürdőmedence nem érzékeli a Wi-Fi-jelet.
A jelzőfény nem világít	A jelzőfény meghibásodott / a Wi-Fi modulnál hiba jelentkezett	További tájékoztatás ügyében látogassa meg a <a href="http://www.bestwaycorp.com">www.bestwaycorp.com</a> weboldalunk ügyféltámogatás részét

# HIBAKÓDOK

FORRÁSOK	OKOK	MEGOLDÁSOK
<p>A vízáramlás-érzékelők a szűrő vagy fűtés gomb megnyomása nélkül működnek.</p> 	<ol style="list-style-type: none"> <li>1. A vízáramlás-érzékelők zászólói nem mennek vissza a megfelelő helyzetükbe.</li> <li>2. A vízáramlás-érzékelők elromlottak.</li> </ol>	<ol style="list-style-type: none"> <li>1. Finoman húzza ki a dugót, ne túl erősen ütögesse meg a szivattyút, majd dugja vissza a dugót.</li> <li>2. Támogatás ügyében látogassa meg a <a href="http://www.bestwaycorp.com">www.bestwaycorp.com</a> weboldalunk ügyféltámogatás részét.</li> </ol>
<p>Az indítást követően vagy a szűrés és/vagy melegítés közben a vízáramlás-érzékelők nem érzékelik a víz áramlását.</p> 	<ol style="list-style-type: none"> <li>1. Ön elfelejtette kivenni a 2 db zárósapkát a medence belsejéből.</li> <li>2. A szűrőpatronok piszkosak.</li> <li>3. Kapcsolja be a szűrőt vagy fűtőrendszert, és tegye a kezét a medence belsejében található kimenőcső elé, és nézze meg, hogy érez-e vízkirámást.             <ol style="list-style-type: none"> <li>a. Ha nem jön belőle víz, a szivattyút elromlott.</li> <li>b. Ha van vízkirámás , de a kijelzőn az riasztás jelenik meg, az azt jelenti, hogy a vízáramlás-érzékelők elromlottak.</li> </ol> </li> <li>4. Szűrő eltömődése</li> <li>5. Elhajlott csövek vagy gyenge vízáramlás a bevonat műanyagcsövein keresztül</li> <li>6. A törmelékzsűrők eltömődtek: A törmelékzsűrőket eltávolíthatja a kemény víz nyomán jelentkező kalciumlerakódás.</li> <li>7. Megrongálódott alátétek Előfordulhat, hogy a fűrdőcsatlakozók alátétei megsérültek vagy elhasználódtak.</li> </ol>	<ol style="list-style-type: none"> <li>1. Melegítés előtt távolítsa el a 2 dugót. Tekintse meg a használati útmutató „Összeszerelés” c. részét.</li> <li>2. Vegye ki a szűrőegységet a medence belsejéből, és nyomja meg a szűrő vagy a fűtés gombot. Ha nem jelenik meg riasztás, tisztítsa meg vagy cserélje ki a medencébe szerelt szűrőpatronokat.</li> <li>3. Támogatás ügyében látogassa meg a <a href="http://www.bestwaycorp.com">www.bestwaycorp.com</a> weboldalunk ügyféltámogatás részét.</li> <li>4. Tisztítsa meg a szűrőt, és ellenőrizze sérülés tekintetében. Szükség szerint cserélje vagy szerelje vissza. Támogatás ügyében látogassa meg a <a href="http://www.bestwaycorp.com">www.bestwaycorp.com</a> weboldalunk ügyféltámogatás részét.</li> <li>5. Ellenőrizze a fűrdőmedence csatlakozását annak ellenőrzéséhez, hogy a csövek elhajlottak-e. Támogatás ügyében látogassa meg a <a href="http://www.bestwaycorp.com">www.bestwaycorp.com</a> weboldalunk ügyféltámogatás részét.</li> <li>6. Engedje le a fűrdőmedence vizét, és tegyen egy kerti tömlőt a csövekbe a törmelék kimosásához. Az összes törmelék eltávolítása érdekében a műveletet végezze el a fűrdőmedence külső részéről és belső részéről. A macacs törmelék eltávolításához használjon fogkefét. Támogatás ügyében látogassa meg a <a href="http://www.bestwaycorp.com">www.bestwaycorp.com</a> weboldalunk ügyféltámogatás részét.</li> <li>7. Ellenőrizze a csatlakozók belsejénél lévő alátéteket sérülés tekintetében. Csavarja ki a csatlakozókat, és további vizsgálat érdekében távolítsa el az alátétet. Támogatás ügyében látogassa meg a <a href="http://www.bestwaycorp.com">www.bestwaycorp.com</a> weboldalunk ügyféltámogatás részét.</li> </ol>
<p>A szivattyú hőmérfője szerint a vízhőmérséklet nem éri el a 4 °C (40 °F) értéket.</p> 	<ol style="list-style-type: none"> <li>1. A víz hőmérséklete kisebb mint 4 °C (40 °F).</li> <li>2. Ha a vízhőmérséklet meghaladja a 7 °C (44,6 °F) értéket, a szivattyú hőmérfője elromlott.</li> </ol>	<ol style="list-style-type: none"> <li>1. A fűrdő nem alkalmas 4 °C-nál (40 °F) alacsonyabb vízhőmérséklet mellett történő használatra. Válassza le a szivattyú csatlakozását, és csak akkor indítsa újra, ha a víz hőmérséklete legalább 6 °C-os (43 °F).</li> <li>2. Támogatás ügyében látogassa meg a <a href="http://www.bestwaycorp.com">www.bestwaycorp.com</a> weboldalunk ügyféltámogatás részét.</li> </ol>
<p>A szivattyú hőmérfője szerint a víz hőmérséklete meghaladja az 50 °C (122 °F) értéket.</p> 	<ol style="list-style-type: none"> <li>1. A vízhőmérséklet nagyobb mint 50 °C (122 °F).</li> <li>2. A környezeti hőmérséklet meghaladja a 40 °C (104 °F) értéket, vagy a fűrdőt közvetlen napugárzás érte hosszabb időn keresztül.</li> <li>3. Ha a vízhőmérséklet 45 °C-nál (113 °F) alacsonyabb, a szivattyú hőmérfője elromlott.</li> </ol>	<ol style="list-style-type: none"> <li>1. A fűrdő nem alkalmas 40 °C-nál (104 °F) magasabb vízhőmérséklet mellett történő használatra. Válassza le a szivattyú csatlakozását, és csak akkor indítsa újra, ha a víz hőmérséklete legalább 38 °C-ra (100 °F) hűlt. FONTOS: A szivattyú újraindítása előtt nyomja meg a szivattyú visszaállítógombját.</li> <li>2. Csatlakozassa le a dugót, válassza le a szivattyút, majd engedje le a fűrdő vizét. 15 perc után csatlakozassa vissza a szivattyút, csatlakozassa a dugót, majd indítsa újra a fűrés funkciót. Ha a riasztás ismét jelentkezik, javasoljuk, hogy helyezze át a fűrdőt olyan helyre, ahol közvetlen napugárzásnak nincs kitéve.</li> <li>3. Támogatás ügyében látogassa meg a <a href="http://www.bestwaycorp.com">www.bestwaycorp.com</a> weboldalunk ügyféltámogatás részét.</li> </ol>
<p>A szivattyú hőmérfőjénél csatlakozási problémák jelentkeztek.</p> 	<ol style="list-style-type: none"> <li>1. A szivattyú hőmérfőjének a csatlakozói meghibásodtak.</li> <li>2. A szivattyú hőmérfője elromlott.</li> </ol>	<p>Támogatás ügyében látogassa meg a <a href="http://www.bestwaycorp.com">www.bestwaycorp.com</a> weboldalunk ügyféltámogatás részét.</p>
<p>A hőmegszakító kioldott.</p> 	<p>A kézi visszaállítás hőmegszakító kioldott.</p>	<ol style="list-style-type: none"> <li>1. Válassza le a szivattyút és nyomja meg a visszaállítógombját, majd dugja vissza a szivattyút.</li> <li>2. Amennyiben továbbra is riaszt, ellenőrizze a VISSZAÁLLÍTÓGOMBRA vonatkozó részt az útmutatóban.</li> <li>3. Támogatás ügyében látogassa meg a <a href="http://www.bestwaycorp.com">www.bestwaycorp.com</a> weboldalunk ügyféltámogatás részét.</li> </ol>
<p>Wi-Fi modul csatlakozása sikertelen.</p> 	<p>Wi-Fi modul sérült</p>	<p>Támogatás ügyében látogassa meg a <a href="http://www.bestwaycorp.com">www.bestwaycorp.com</a> weboldalunk ügyféltámogatás részét. MEGJEGYZÉS: Bármelyik gomb megnyomásával eltávolíthatja a riasztást, és folytathatja a fűrdőmedence használatát.</p>
<p>Földelő csatlakozás hibás.</p> 	<ol style="list-style-type: none"> <li>1. Problémák az otthonának földelő csatlakozásával.</li> <li>2. Problémák a szivattyúval.</li> </ol>	<p>Támogatás ügyében látogassa meg a <a href="http://www.bestwaycorp.com">www.bestwaycorp.com</a> weboldalunk ügyféltámogatás részét.</p>



# BRUKSANVISNING

S100101/S100201



Besök Bestway YouTube-kanal

## INNEHÅLL

---

<b>VIKTIGA SÄKERHETSINSTRUKTIONER</b>	<b>sid 230</b>
<b>FÖRINSTÄLLNING</b>	<b>sid 240</b>
<b>INSTALLATION</b>	<b>sid 243</b>
<b>ANVÄNDA SPABADET</b>	<b>sid 243</b>
<b>UNDERHÅLL</b>	<b>sid 245</b>
<b>DEMONTERING OCH FÖRVARING</b>	<b>sid 245</b>
<b>FELSÖKNING</b>	<b>sid 246</b>
<b>FELKODER</b>	<b>sid 248</b>

## VIKTIGA SÄKERHETSINSTRUKTIONER

---

### LÄS OCH FÖLJ ALLA INSTRUKTIONER.

Läs instruktionerna noga så att du förstår och följer all information i bruksanvisning innan du installerar och använder spabadet. Dessa varningar, instruktioner och säkerhetsföreskrifter tar upp vanliga risker med vattenlek, men de omfattar inte alla risker eller alla faror i alla scenarion. Var alltid uppmärksam och använd sunt förnuft och gott omdöme under vattenaktiviteter. Spara informationen för framtida bruk. Beroende på typ av spabad kan följande information vara bifogad. Förvara dessa instruktioner på en säker plats. Om instruktionerna saknas, kontakta tillverkaren eller sök efter dem på webbplatsen [www.bestwaycorp.com](http://www.bestwaycorp.com).

## **VARNINGAR – SÄKERHETSINSTALLATION**

- Spaet måste strömföras genom en isolertransformator eller få sin ström genom en jordfelsbrytare med en märkström på max 30 mA.
  - Spabadet måste föras med jordad elektricitet.
  - Eluttaget på husväggen måste befinna sig mer än 4 m från poolen.
  - Spaet måste vara anslutet till ett jordat nätuttag med en nätkabel försedd med en kontakt och jordfelsbrytare med en gränsutlösningssström på 10 mA.
  - SPABADET får endast anslutas direkt till ett jordat uttag på den fasta kabeln.
  - Det är viktigt att det går att komma åt kontakten efter att spabadet har installerats.
  - Elektriska installationer bör följa nationella ledningsdragningsregler, kontakta en behörig elektriker om du har frågor.
  - Gräv inte ner sladden. Placera sladden så att den inte skadas av gräsklippare, häcksaxar eller annan utrustning
- VAR FÖRSIKTIG:** För att undvika en fara på grund av oavsiktlig återställning av termosäkringens får denna apparat inte strömföras genom en extern kopplingsanordning, såsom en timer, eller ansluten till en krets som regelbundet slås på och av.
- Läs instruktionerna innan apparaten tas i bruk och före varje installation eller montering.

## **VARNINGAR- RISK FÖR ELEKTRISKA STÖTAR FÖR ATT UNDVIKA ELEKTRISKA STÖTAR, ANVÄND INTE SPAET NÄR DET REGNAR, ÅSKAR ELLER BLIXTRAR.**

- Använd inte förlängningskabel för att ansluta enheten till elnätet. Anslut till ett korrekt placerat uttag.
- Koppla inte på eller ur utrustningen med våta händer.
- Använd aldrig elektrisk utrustning när du befinner dig i spaet eller när du är våt om kroppen. Placera aldrig elektrisk

utrustning, såsom lampor, telefon, radio eller TV, närmre än 2 meter från spabadet.

- Installera aldrig närmare än 2 meter från metallytor.
- Ingen av utrustningens delar får befinna sig ovanför badet medan det används.
- Delar som innehåller spänningsförande delar, med undantag av delar som levereras med en säker extra låg spänning som inte överstiger 12 V, måste vara oåtkomliga för en person i poolen; delar som innehåller elektriska komponenter, utom fjärrkontroller, måste placeras eller fästas så att de inte kan falla i poolen.
- För elsäkerhetens skull har en portabel jordfelsbrytare byggts in i elsladden. Om ett strömläckage på mer än 10 mA har upptäckts kommer enheten att stänga av strömförsörjningen. I sådant fall, dra ur sladden och sluta genast använda spabadet. Reparera inte produkten själv. Du hittar nödvändig information på vår webbplats [www.bestwaycorp.com](http://www.bestwaycorp.com).
- Om elkabeln är skadad måste den bytas ut av tillverkaren, dess serviceombud eller liknande kvalificerade personer för att undvika fara.
- För att minska risken för elstötar, använd ej en förlängningssladd för att ansluta enheten till eluttaget, se till att ett korrekt placerat eluttag finns.

## **VARNINGAR- FÖR ATT MINSKA SKADERISKEN**

- Vattentemperaturen i spaet bör aldrig överstiga 40 °C (104 °F). Vattentemperatur mellan 38 °C (100 °F) och 40 °C (104 °F) anses vara säkert för en frisk vuxen. Lägre vattentemperatur rekommenderas för yngre barn och när spabadet används längre än 10 minuter.
- Då för höga vattentemperaturer medför en stor risk för fosterskador under graviditetens första månader bör gravida eller kvinnor som skulle kunna vara gravida bada i högst 38 °C (100 °F). Begränsa användandet till 10 minuter per gång.



- Innan du använder spabadet, om vattnet känns för varmt, mät vattentemperaturen med en termometer. Om vattentemperaturen är över 45 °C, vänta tills temperaturen sjunker till 40 °C eller lägre. När du använder en extern termometer kan temperaturen som visas på kontrollpanelen och den externa termometern vara olika. Det kan vara en skillnad på upp till 3 grader. Detta är normalt, på grund av de två instrumentens olika avläsningsplatser.
- Att använda alkohol, droger eller läkemedel innan eller när man använder spaet kan leda till medvetlöshet och drunkningsfara.
- Överviktiga personer och personer med en historik av hjärtsjukdomar, lågt eller högt blodtryck, cirkulationsproblem eller diabetes bör konsultera en läkare innan de använder ett spa.
- Personer som tar läkemedel bör rådfråga en läkare innan de använder ett spa då en del läkemedel kan orsaka dåsighet och andra läkemedel kan påverka hjärtfrekvensen, blodtrycket och blodcirkulationen.
- Ha inte huvudet under vatten.
- Svälj inte spavatten.
- Tänk på att bekväm vattentemperatur under användning kan vara lägre än maximal säker temperatur.
- Använd aldrig spabadet om in-/utloppsrören är trasiga eller saknas. Försök aldrig ersätta in-/utloppsrören. Du hittar nödvändig information på vår webbplats [www.bestwaycorp.com](http://www.bestwaycorp.com).
- Håll aldrig vatten varmare än 40 °C (104 °F) direkt i spapoolen.
- Använd inte spaet ensam.
- Personer med smittosamma sjukdomar bör inte använda spaet.
- Använd inte spaet omedelbart efter ansträngande träning.
- Gå omedelbart upp ur spabadet om du känner dig konstig eller sömnig.
- Ta det alltid långsamt och försiktigt när du kliver i och ur

spaet. Våta ytor är hala.

- Pumpen måste testas före varje användning. Följ instruktionerna för pumpen för att testa.
- Se till att stickkontakten alltid är torr. Det är absolut förbjudet att ansluta en våt stickkontakt.
- Koppla alltid ur apparaten:
  - Innan rengöring eller annat underhåll.
  - Om spabadet lämnas obevakat under semestrar.
- Använd aldrig kontaktlinser i spaet.

**FARA** - Risk för skada. Spabadets suganslutningar är dimensionerade för att matcha det specifika vattenflödet som skapas av pumpen. Om du behöver byta suganslutningarna eller pumpen, se till att flödes hastigheterna är kompatibla. Använd aldrig spabadet om suganslutningarna är trasiga eller saknas. Byt aldrig ut en suganslutning med en som är mindre än flödes hastigheten markerad på den ursprungliga suganslutningen.

**VAR FÖRSIKTIG:** Ett spabad som använts mellan 3–5 år bör kontrolleras av en professionell elektriker som kan säkerställa spabadets säkerhet och prestanda. Kontrollera huvudkomponenter, såsom värmeelement, luftfläktmotor och backventiler. Om elektrikern upptäcker felfunktioner på spabadet: besök vår webbplats [www.bestwaycorp.com](http://www.bestwaycorp.com). för ytterligare information.

## **VARNINGAR – SÄKERHET FÖR ICKE SIMKUNNIGA**

- Det krävs alltid att en kunnig vuxen konstant, aktivt och noggrant övervakar de som inte kan simma (särskilt i träningsspan) eller inte har så god simkunskap, (kom ihåg att barn under fem år löper störst risk att drunkna).
- Utse en kunnig vuxen att övervaka spabadet varje gång det används.
- De som inte kan simma eller inte har så god simkunskap bör bära flytväst (eller motsvarande) när de använder träningsspan.

- Ta bort alla leksaker ur spaet och runtomkring när badet inte används eller är obevakat, så att barn inte lockas dit.

## **VARNINGAR – SÄKERHETSANORDNINGAR OCH UTRUSTNING**

- Täck över spaet med ett skyddsöverdrag eller andra säkerhetsanordningar, eller lås dörrar och fönster (om det finns) så att obehöriga inte kan tillträda spabadet.
- Barriärer, poolöverdrag, larm eller liknande säkerhetsanordningar är bra hjälpmedel men de är inget substitut för kontinuerlig övervakning av en kunnig vuxen.
- Vi råder att förvara räddningsutrustning (t.ex. en livboj) i direkt anslutning till spabadet (i lämpliga fall).
- Se till att ha en fungerande telefon och en lista med nödtelefonnummer nära spabadet.
- Vi råder dig att ta kontakt med experter och/eller lokala myndigheter för att tillämpa lokala eller nationella lagar/föreskrifter som rör barnsäkra stängsel, säkerhetsbarriärer, belysning och andra säkerhetskrav.

## **VARNINGAR – SÄKER ANVÄNDNING AV SPABADET**

- Uppmuntra alla användare, speciellt barn att lära sig simma.
- Lär dig grundläggande livräddning (hjärt-lungräddning HLR) och fräscha upp kunskaperna regelbundet. Det kan vara livsavgörande i en nödsituation.
- Instruera alla poolanvändare, även barn om vad de skall göra i en nödsituation.
- Dyk aldrig på grunt vatten. Det kan leda till allvarlig skada eller död.
- Använd inte spabadet i samband med alkoholintag eller under påverkan av medicin som sänker uppmärksamheten.
- Poolöverdrag ska helt tas bort innan du stiger ner i spaet.
- Ge användare råd och tips om hur de håller vattnet rent/behandlat och god hygien för att skydda sig och andra mot vattenrelaterade sjukdomar. Se riktlinjerna för

vattenbehandling i bruksanvisningen.

- Förvara kemikalier utom räckhåll för barn.
- Fäst den medföljande skylten på spabadet eller på en väl synlig plats inom 2 meter från badet.
- När avtagbara stegar tas bort ska de förvaras på ett säkert ställe så att barn inte kan klättra på dem.
- Produkten kan användas av barn från åtta år och uppåt och personer med försämrad fysisk, sensorisk eller mental förmåga eller brist på erfarenhet eller kunskap om de hålls under uppsikt eller instruerats i hur produkten används på ett säkert sätt så att de förstår riskerna det innebär. Barn ska inte leka med apparaten.
- Barn dras till vatten, så täck alltid över spaet efter varje användning.

**FARA** - Risk för drunkning (särskilt barn under 5 år). Var mycket försiktig så att obehöriga barn inte tillträder spabadet. En vuxen person (övervakare) kan säkra ingången eller installera en säkerhetsanordning till spaet. Håll alltid barn under uppsikt när de använder spabadet för att undvika olyckor.

## **VARNINGAR - SÄKERT VATTENUNDERHÅLL OCH KEMISK ANVÄNDNING**

- Tillsätt aldrig vatten till kemikalier. Tillsätt alltid kemikalier till vatten för att undvika starka ångor eller våldsamma reaktioner som kan resultera i farliga kemiska stänk.
- När det gäller information som rör rengöring, underhåll av vatten och bortskaffande av vatten, se avsnittet "UNDERHÅLL".
- Använd aldrig spaet medan det genomgår kemiskt underhåll.
- Ingen typ av manuell dosering av kemikalier får göras när badare är i spaet.
- För att fylla spabadet, rådfråga din lokala myndighet angående vattenföreskrifter relaterade till lämplig vattenförsörjning.

## **VARNINGAR - SÄKER MONTERING OCH FÖRVARING**

- Vid omgivningstemperaturer under 15 °C (59 °F) råder vi starkt att inte vika ut och blåsa upp spaet. Vi föreslår att blåsa upp spaet inomhus och fortsätta monteringen utomhus. Vid utomhustemperaturer under 6 °C (42,8 °F), måste spavärmaren alltid vara på. Freeze Shield™-systemet kan i detta läge hålla den inre temperaturen mellan 6 °C (42,8 °F) och 10 °C (50 °F) för att förhindra skador, såsom vattenfrysning i rören eller i cirkulationssystemet.

**VAR FÖRSIKTIG:** Om ett larm visas på spabadet slutar Freeze Shield™-systemet att fungera. Var säker på att kontrollera spabadets status om utomhustemperaturen är under 6 °C (42,8 °F). Vid längre frånvaro från hemmet och om temperaturen riskerar att falla under 6 °C (42,8 °F), rekommenderar vi starkt att du demonterar spaet och förvarar det enligt förvaringsprocedureerna.

- När anläggningen inte används under en längre tid, såsom under vintern, ska poolsetet demonteras och förvaras inomhus.
- Placera inte spabadet på en hal yta och se till att ytan är fri från vassa föremål före installation.
- För att undvika att pumpen skadas får spaet aldrig användas om det inte är fyllt med vatten.
- Av säkerhetsskäl ska endast de tillbehör som tillhandahålls eller godkänts av tillverkaren användas.
- Mer information gällande installation finns i följande stycke i bruksanvisningen.
- Varje gång spaet töms på vatten ska filtret rengöras (och om möjligt dräneras/torkas).
- Kontrollera utrustningen innan den används. Meddela Bestway via kundtjänst på den adress som finns i denna bruksanvisning om några delar är skadade eller saknas vid inköpet. Kontrollera att utrustningens delar motsvarar modellen du ämnade köpa.
- Produkten är ej för kommersiellt bruk.

- För att minska värmeförlust, täck alltid över spabadet med överdraget vid uppvärmning (utan badare). För att maximera isoleringen är det viktigt att överdraget sitter ordentligt på plats. Håll överdraget rent, placera det inte på marken (speciell uppmärksamhet till sidan som är i direktkontakt med vattenytan). Förvara överdraget på en säker plats, där det inte kan förstöras eller orsaka skada.
- Kontrollera den inställda vattentemperaturen och sänk den eventuellt för de tider då spabadet vanligtvis inte används.
- Beroende på yttre förhållanden bör du överväga att stänga av värmaren helt om du inte använder spaet under en längre tid (för modeller som har detta alternativ, men fortfarande bibehåller kvarvarande desinfektions-/pH-värden).
- Vi råder att använda en isolerande markduk under badet för att minska att värmen försvinner genom spabotten.
- För att pumpen ska fungera optimalt ska filterna hållas rena. Undvik även onödigt vattenbyte och återuppvärmning.
- Placera inte spabadet för nära vilozoner, det kan vara störande.
- Lägg inte överdraget på marken eller på någon annan smutsig yta när det inte är på plats på spabadet.
- När spabadet används ska överdraget placeras på ett ren, torr plats för att undvika bakterier och smuts. Skyddet ska inte placeras på träbord eller trädäck när det inte används. för att undvika träblekning. En lyftanordning (eller liknande) är användbar för att säkerställa att överdraget inte kommer i kontakt med marken. Vi råder att använda en lyftanordning för spa-anläggningar i hyresmiljöer.
- Hör efter med en kvalificerad byggnadsentreprenör eller ingenjör som kan verifiera att stödmaterialet är tillräckligt starkt för att klara den maximala konstruktionsbelastningen för spabad, spavatten och användare. Se viktinformation (med vatten) på förpackningen.

## **VARNINGAR – ENDAST FÖR SPABAD UTRUSTADE MED**

## WIFI

- Sändarens arbetsfrekvens: 2 412~2 472 MHz
- Sändarens maximala utgångseffekt: 19 dBm

## VARNINGAR - JORDFELSBRYTARE

- Innan kontakten sätts i eluttaget, se till att strömstyrkan överensstämmer med den som är angiven på pumpen.
- Om du använder en förlängningssladd eller ett grenuttag med spavärmaren kan kontakten bli överhettad. Detta kan leda till att utrustningen och omgivande föremål skadas. Spaet är en elektrisk apparat (klass 1) och måste direktanslutas till ett jordat uttag. Vi rekommenderar att använda ett uttag som är vatten- och fuktresistent och kapabelt för högbelastning. Kontrollera regelbundet kontakten och uttaget för tecken på skador innan du använder spaet. Använd inte spaet om kontakten eller uttaget är skadat. Om du inte är säker på elförsörjningens kvalitet, kontakta en kvalificerad elektriker innan användning.
- Jordfelsbrytar-kontakten måste testas innan varje användning för att undvika risken för elektriska stötar.
- Använd inte pumpen om testet misslyckas. För assistans, besök hjälpavdelningen på vår webbplats, [www.bestwaycorp.com](http://www.bestwaycorp.com).

## SPARA DESSA INSTRUKTIONER

## AVFALLSHANTERING



Elektroniska produkter ska inte kastas tillsammans med hushållsavfall. Lämna in till en återvinningscentral. Kontrollera med din lokala myndighet eller återförsäljare angående återvinning.

# FÖRINSTÄLLNING

---

## CHECKLISTA

Kontrollera att utrustningens delar motsvarar modellen du ämnade köpa genom att kontrollera delarna tryckta på förpackningen. Besök vår webbplats [bestwaycorp.com/support](http://bestwaycorp.com/support) om delar är skadade eller fattas vid köptillfället.

## VÄLJ RÄTT PLATS

Ovan mark- och portabla spabad för inomhus- och utomhusbruk.

### **Endast för spabad utrustade med wifi:**

Läs bruksanvisningen som medföljer leveransen för wifi-utrustade spabad för att välja rätt plats för badet och följ instruktionerna nedan.

### **För alla span:**

Platsen som valts för uppställning måste vara i enlighet med följande tekniska egenskaper.

- Det är viktigt att den plats där spabadet ska ställas upp på kan stödja den totala vikten av vattenfyllt spa med badare och under hela den tiden som spaet beräknas vara uppställt.
- Ett adekvat dräneringssystem måste tillhandahållas för att hantera spillvatten för både inomhus- och utomhusinstallationer. Under fyllning, tömning eller vid användning kan vatten rinna ut ur spabadet.
- Underlaget måste vara platt och jämnt. Om underlaget lutar eller är ojämnt blir det en obalanserad belastning på strukturen. Detta kan skada materialets svetspunkt.
- Underlaget måste vara helt rent från föremål. På grund av vattenvikten kan alla föremål under spabadet skada eller punktera botten.
- Det får inte finnas strömledningar eller träd över platsen. Var säker på att platsen inte innehåller underjordiska rörledningar eller kablar av något slag.
- Platsen ska vara på långt avstånd från husingångar. Placera inte någon utrustning eller möbler runt spabadet. Vatten som rinner ut ur spabadet vid användning eller på grund av produktfel kan skada inomhusmöbler eller möbler placerade



runt poolen.

- Installera inte spabadet på mattor eller andra golvmaterial (t.ex. obehandlad kork, timmer eller andra porösa material) som främjar eller innehåller fukt och bakterier. Eller på underlag som kan skadas av kemikaliebehandlingen.
- Rådfråga din lokala myndighet gällande krav för skydd/stängsel.

**Rekommenderade underlag:** gräs, mark, betong, och alla andra underlag som respekterar ovanstående installationsförhållanden.

**Ej rekommenderade underlag:** lera, sand, grus, däck, balkong, uppfart, plattform, mjuk/lös mark eller andra underlag som inte uppfyller ovanstående installationsförhållanden.

### **Installation inomhus:**

**Var medveten om särskilda krav om du installerar spa inomhus.**

- Luftfuktighet är en naturlig bieffekt med Lay-Z-Spa installation. Avgör effekterna av luftburen fukt på utsatt trä, papper, etc. på den föreslagna platsen. För att minimera dessa effekter råder vi att se till att platsen har god ventilation. Rådfråga en expert för att avgöra om ventilationen är tillräcklig.
- För användarnas säkerhet och komfort ska lämplig luftventil ring hållas på inomhusplatsen (ventilation och avfuktning).
- Töm spabadet innan du tar bort det från inomhusplatsen eller byggnaden.

### **Installation utomhus:**

- Underlaget måste vara helt fritt från aggressiva växter och ogräs. Den typen av växter kan växa igenom poolduken och skapa vatten- eller luftläckage. Gräs eller annan vegetation som kan börja lukta eller blir till slem måste tas bort helt innan poolen monteras.
  - Låt inte spabadets yta utsättas för direkt solljus under långa tidsperioder. Vi rekommenderar att du skyddar spabadet från direkt solljus med ett skydd när det inte används.
- Följ de viktiga anvisningarna ovan för att välja korrekt

underlag och plats när du monterar ditt spa. Delar som skadas på grund av att underlaget och placeringen inte överensstämmer med anvisningarna anses inte vara tillverkningsfel och ingår därför inte i garantin eller i eventuella serviceanmälningar. Det är ägarens ansvar att säkerställa att platsen alltid uppfyller kraven.

- Rådfråga dina lokala professionella installatörer angående miljöförhållanden, såsom grundvatten och risk för frost.
- För att skydda spabadet mot solljus, råder vi att du täcker över det med överdraget när det inte används.

## POTENTIALUTJÄMNANDE TERMINAL FÖR SPAVÄRMARE

- Vi rekommenderar att en behörig elektriker ansluter den potentialutjämnande terminalen för spapumpen genom att använda en (minimum) 2,5 mm<sup>2</sup> massiv kopparledare.

## ÅTERSTÄLLNING AV UPPVÄRMNING

- När Lay-Z-Spa används första gången, eller efter att inte ha används på lång tid, se till att trycka på återställningsknappen på pumpen med ett litet tunt föremål.
- Om temperaturen på kontrollpanelen (eller vattentemperaturen) inte har förändrats 4–5 timmar efter att värmesystemet aktiverades ska du använda ett tunt föremål för att trycka på ÅTERSTÄLLNINGSKNAPPEN och starta om värmesystemet.
- Om Lay-Z-Spa är placerad i direkt solljus och utomhustemperaturen är över 35 °C finns det risk att värmesystemet inte fungerar. Displayen visar då larmkoden E08. Under dessa förhållanden ska du vänta tills det är svalare ute innan du trycker på ÅTERSTÄLLNINGSKNAPPEN. Använd ett tunt föremål för att starta om värmesystemet. Om spabadet förblir i samma position kan larmet E08 visas igen. Följ i så fall samma procedurer.

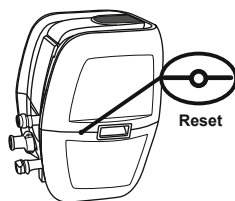

# INSTALLATION

Följ installationsritningarna tryckta på förpackningen. Bilderna är endast avsedda som förklaring. De kan skilja sig från den faktiska produkten. Inte skalenliga.

## REKOMMENDATIONER UNDER INSTALLATION

- Placera inte spabadet för nära vilozoner, det kan vara störande.
- Det ska vara minst 1 m fritt område runt spabadet.
- Vi råder dig till att inte använda havsvatten för att fylla poolen. Havsvatten kan korrodera de inre metallkomponenterna på grund av den höga saltkoncentrationen.
- Spabadets filteringsystem är utformat för att endast användas med filterpatronen. Alla andra komponenter som läggs till i filtersetet kan orsaka skador på spabadets filteringsystem. Skador på grund av detta täcks inte av kundtjänsten.

## INFORMATION OM UPPBLÄSNING

### Endast för uppblåsbar spaduk eller överdrag:

- När du blåser upp den, kommer du att märka att luft sipprar ut från området där luftslangen kopplas till pumpen, detta är normalt för krav på tekniken.
- Täck inte över hålen på uppblåsningsslansens bas. Duken fylls annars med för mycket luft vilket skadar strukturen.
- Använd inte en luftkompressor för att pumpa upp spabadet.
- Dra inte poolen längs marken, detta kan skada poolduken. Uppblåsningstiden är enbart som referens.

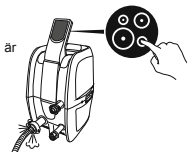

## HANDPUMP MED TRYCKMÄTARE

### Endast för Drop stitch-modeller:

- Handpumpens lufttrycksmätare visar endast lufttryck högre än 5 psi, vilket är normalt. När lufttrycket i produkten är lägre än 5 psi, visar lufttrycksmätaren inget värde.

## LUFTVENTIL-TEST

### Endast för Drop stitch-modeller:

- Om luftventilen är lös, använd den medföljande skruvnyckeln för att fästa luftventilen på följande sätt: Håll i baksidan av luftventilen från insidan av spavägen med en hand och vrid nyckeln medurs.
- Justera inte luftventilsanlutningen när spaet används.

# ANVÄNDA SPABADET

## KONTROLLPANEL

AIRJET

















AIRJET MED WIFI





**LÄS-/LÅS UPP KNAPP:** Pumpen har ett 5-minuters autolås. Lampan kommer att tändas. För att låsa eller låsa upp pumpen, tryck på läs-/lås upp knappen i 3 sekunder.



**ENERGIBESPARANDE TIMER-KNAPP:** Funktionen är utformad för att se till att spara ström genom inställning av tid och varaktighet för uppvärmningscykeln för spaet. Följ dessa steg för att aktivera funktionen ENERGIBESPARANDE.

Tryck på knappen  och lysdioden  börjar blinka. Tryck på knappen  eller  för att justera uppvärmningstiden (från 1–999 timmar). Tryck på knappen  igen för att bekräfta uppvärmningstiden. Efter att ha ställt in uppvärmningstiden, kommer lysdioden  börja att blinka. Tryck på knappen  eller  för att ställa in tiden (från 0–999 timmar). Denna inställning definierar timmarna innan värmefunktionen aktiveras. Om timern är satt till 0 timmar, kommer värmesystemet aktiveras omedelbart. Tryck på knappen  igen eller låt bli att röra någon knapp i 10 sekunder för att bekräfta inställningen. Lysdioden  lyser med ett fast sken och nedräkningen för vattenvärmarens aktivering startar. På skärmen blinkar aktuell temperatur och tid växelvis. Justera timer-inställningar: Tryck på knappen  och använd knappen  eller  för att justera. Avbryt inställningen: Tryck på knappen  i 2 sekunder. När funktionen Energibesparande är aktiverad kan du använda alla andra funktioner (massage, filtrering) förutom uppvärmning. Den ENERGIBESPARANDE funktionen är inte en automatisk funktion: efter en komplett cykel (väntetid plus värmefunktion) måste denna funktion ställas in igen.



**VÄRMEKNAPP:** Tryck på knappen  för att aktivera värmesystemet. När knappen  lyser rött är värmesystemet aktiverat. Lampan lyser grönt när vattnet når den inställda temperaturen. Om värmesystemet aktiveras, startar filteringsystemet automatiskt. När värmesystemet stängs av fortsätter filteringsystemet att vara i funktion.



**MASSAGESYSTEMKNAPP:** Tryck på knappen  för att aktivera massagesystemet, vilket stängs av automatiskt efter 30 minuter. Vid aktivering blir lampan på knappen rött. Använd inte överdraget när massagesystemet körs. Luftsamlingar inne i spabadet kan orsaka irreparabla skador på överdraget. Du kan aktivera värme- och massagesystemen samtidigt.

## ENDAST FÖR SPABAD UTRUSTADE MED WIFI

**MASSAGEREGULERING I 2 NIVÅER:** Tryck en gång för full massagekapacitet, en gång till för att stoppa, ytterligare en gång till för att sänka massagekapaciteten och tryck en sista gång för att stänga av. När du blåser upp spaduken, se till att massagefunktionen körs med full effekt.



**TEMPERATURJUSTERINGSKNAPPAR:** Genom att trycka på knappen eller börjar displayen att blinka och visar den inställda temperaturen i 3 sekunder. Därefter visas den aktuella vattentemperaturen igen. När den blinkar kan du justera temperaturen med hjälp av knappen eller .



Standardtemperaturen är 35 °C (95 °F).  
Temperaturjustering sträcker sig från 20 °C (68 °F) till 40 °C (104 °F).



**AV/PÅ-KNAPP:** När du har aktiverat jordfelsbrytaren, tryck och håll ned knappen i 2 sekunder. Knappen blir grön och kontrollpanelen aktiveras. Tryck och håll ned knappen i två sekunder för att stänga av de aktuella funktionerna.



**CELSIUS/FAHRENHEIT-OMKOPPLARE:** Temperaturen kan visas i Fahrenheit eller Celsius.



**VATTENFILTRERINGSKNAPP:** Knappen slår på och av filterpumpen. Knappen blir röd när den aktiveras.



**ENDAST FÖR SPABAD UTRUSTADE MED WIFI  
WIFI-AKTIVERING:** Mer information om wifi-aktivering hittar du i bruksanvisningen för wifi-span som medföljer leveransen.

#### VATTENVÄRMETAKTEN kan förändras vid nedanstående villkor:

- När utomhustemperaturen är under 15 °C (59 °F).
- Om överdraget inte är på plats. Ha alltid på spaöverdraget när spaet inte används. Detta förhindrar att damm och smuts lägger sig på ytan och minskar värmeeforlusten.
- Om filteringsystemet inte är aktiverat kan det hända att vattentemperaturen som visas på displayen inte är korrekt. För att kunna avläsa korrekt vattentemperatur, kör filteringsystemet i minst en minut.
- Vattentemperaturen från den externa termometern kan variera jämfört med den temperatur som visas på spapanelen med så mycket som upp till 2 °C (35,6 °F).

## INSTRUKTIONER FÖR VINTERANVÄNDNING



Om du sätter upp spaet under vinterperioden är det viktigt att följa dessa råd. Det förhindrar alla typer av skador på materialet och förlänger drastiskt produktens livslängd.

- För att undvika skador på spaduken ska förpackningen förvaras inomhus och inte kallare än 15 °C (59 °F) om utomhustemperaturen är under 10 °C (50 °F). Det gör spaduken mer flexibel och lättare att sätta upp.
- Öppna förpackningen i ett rum med en temperatur som inte är under 15 °C (59 °F) och blås upp spaduken med hjälp av spavärmaren.
- Placera spaduken utomhus på önskat ställe, anslut spavärmaren och fyll med vatten. Vattentemperaturen som används för att fylla spaet måste vara över 6 °C (42,8 °F). Annars kommer E03-larmet att visas när du börjar använda spavärmaren.
- Du kan ha spaet på under vintern även vid temperaturer under 6 °C (42,8 °F). Freeze Shield™-systemet håller automatiskt vattentemperaturen mellan 6 °C (42,8 °F) och 10 °C (50 °F). Detta system förhindrar förfrysning av vattnet.
- Om vattentemperaturen är under 6 °C (42,8 °F), måste spavärmaren alltid vara på. Freeze Shield™-systemet kan i detta läge hålla den inre temperaturen mellan 6 °C (42,8 °F) och 10 °C (50 °F) för att förhindra skador, såsom vattenfrysning i rören eller cirkulationssystemet.
- Om larm visas på displayen fungerar inte Freeze Shield™-systemet. Var säker på att kontrollera spabadets status om utomhustemperaturen är under 6 °C (42,8 °F). Vid längre frånvaro från hemmet och om temperaturen riskerar att falla under 6 °C (42,8 °F), rekommenderar vi starkt att du demonterar spaet och förvarar det enligt förvaringsprocedurerna.
- Alla skador som uppkommer på grund av att spaet används under dessa förhållanden är kundens ansvar. Använd inte spaet när omgivningstemperaturen när -10 °C (14 °F).

#### UPPVÄRMNINGSTID

- Uppvärmningstiden för att nå 40 °C (104 °F), beror på vattentemperaturen innan uppvärmning samt omgivningstemperaturen. Informationen nedan är endast som referens. För att visa aktuell vattentemperatur, kör filtersystemet i minst en minut.

Omgivande temperatur	Vattentemperatur	Inställd temperatur	Uppvärmningstid
10°C (50°F)	10°C (50°F)	40°C (104°F)	16-24 t
15°C (59°F)	15°C (59°F)	40°C (104°F)	12-20 t
20°C (68°F)	20°C (68°F)	40°C (104°F)	10-18 t
25°C (77°F)	25°C (77°F)	40°C (104°F)	8-12 t
30°C (86°F)	30°C (86°F)	40°C (104°F)	5-8 t

- Se till att täcka spabadet med spasyddet när uppvärmningsfunktionen är aktiverad. Om spabadet inte är täckt ökar uppvärmningstiden. Stäng inte av spavärmaren när spabadet är fyllt med vatten och temperaturen är under 6 °C (42,8 °F).



## SPECIFIKATIONER FÖR SPAVÄRMARE

Ström	Ström massagerör	Ström värmeelement	Ström vattenpump
220–240 V AC, 50/60 Hz, enfas 2 050 W vid 20 °C	800W	2 000 W vid 20 °C	50W

# UNDERHÅLL

**VAR FÖRSIKTIG:** För att undvika allvarliga personskador eller dödsfall måste du se till att pumpen är urkopplad innan underhåll påbörjas.

## DUK

- Det är normalt att spaduken ser ut som om den tappar luft. Förändringar i omgivningstemperaturen kan ändra det interna lufttrycket i duken.
- När du tar bort pumpen från duken, för att undvika att vatten kommer ut från rören, blockera luftröret genom att skruva på locket och installera propparna på skräpfitret.

## ÖVERDRAG

- Överdraget ska rengöras in- och utvändigt med jämna mellanrum med ett skonsamt rengöringsmedel för PVC-material.

## FILTERPATRON

- För att garantera en utmärkt funktion av filtreringssystemet ska filterpatronen kontrolleras varje dag och rengöras vid behov.
- Vi råder dig att byta filterpatron varje vecka eller om filterpatronen förblir smutsig även efter rengöring.

## VATTEN

Föreningarna i vattnet sätter sig på ytor under vattenlinjen. Dessa föreningar kan orsaka bakterie-, alg- eller svamp tillväxt. Det rekommenderas att spaet rengöras så ofta som det behövs. Efter en tids användning kan envisa fläckar eller biofilmer utvecklas på tillgängliga ytor under vattenlinjen. Höga koncentrationer av salter eller oönskade reaktionsprodukter kan också förekomma. Beroende på vattnets hygieniska skick, renlighet, hur det ser ut, lukt, skräp och fläckar rekommenderar vi att du byter vattentill och rengör/desinficerar spadadet. När du tömmer ditt spadad ska föreskrifter och instruktioner för vattendränning följas.

- Att hålla spadavattent rent och kemiskt balanserat är nödvändigt. Att endast rengöra filterpatronen är inte tillräckligt för korrekt underhåll, vi rekommenderar att du använder poolkemikalier för att upprätthålla vattenkemin och klor- eller bromtabletter (använd inte granulat) med den kemiska dispensern.
- Vattenkvaliteten kommer att vara direkt kopplad till användningstäthet, antal användare och allmänt underhåll av ditt spa. Vattent behöver bytas var tredje dag om ingen kemisk behandling av vattent utförs. Det rekommenderas starkt att använda kravatten för att fylla spadadet. Detta för att minimera uppkomsten av oönskat innehåll såsom mineraler.
- Vi rekommenderar att du tar en dusch innan du använder Lay-Z-Spa, eftersom kosmetiska produkter, lotioner och andra restprodukter på huden snabbt kan försämra vattenkvaliteten.
- Kasta inte kemiska produkter direkt i vattent. Kemikalien kommer att sätta sig på botten och skada samt missfärga PVC-materialet.

### Kemiska tabletter (ingår ej):

- Ta bort den kemiska dispensern från spadadet när det är i bruk.
- Efter att ha utfört kemiskt underhåll och innan du använder spadadet, använd ett testkit (ingår ej) för att testa vattenkemin. Vi råder dig att upprätthålla den vattenkemiska balansen enligt följande:
- Spaskada till följd av felaktig användning av kemikalier och misskötsel av badvattent täcks inte av garantin.
- Poolkemikalier är potentiellt giftiga och bör hanteras med försiktighet. Det finns allvarliga hälsorisker med kemiska ångor och felaktig märkning och lagring av kemiska behållare.
- Kontakta din lokala pool- eller kemikalieåterförsäljare för mer information om kemiskt underhåll. Ägna stor uppmärksamhet åt de instruktioner som tillverkaren av kemikalierna har givit.
- Överdosering av kemikalier kommer att missfärga hela spamaterialet. I värsta fall kan hela spadukens konstruktion skadas.

pH	Total alkalinitet	Fritt klor
7,4–7,6	80-120ppm	2-4ppm

# DEMONTERING OCH FÖRVARING

## TÖM SPABADET PÅ VATTEN

- Följ ritningarna i bruksanvisningen för att tömma spadadet. Bilderna är endast avsedda som förklaring. De kan skilja sig från den faktiska produkten. Inte skalenliga.

## TORKA SPABADET

- Efter att spadadet tömms på vatten finns det vatten kvar inuti spadapumpen, dukkamern, massagesystemet och i det upplåsbara överdraget. Se till att alla oavsänta delar är helt torra. Detta är viktigt för att förlänga spadadets livslängd och för att undvika mögelbildning.
- Vattent inuti dukkamern och i det upplåsbara överdraget kommer från luftfuktigheten från upplåsningen. Vattenmängden kan variera beroende på den procentuella luftfuktigheten i området.
- Följ ritningarna i bruksanvisningen för att torka de olika spadelarna. Bilderna är endast avsedda som förklaring. De kan skilja sig från den faktiska produkten. Inte skalenliga.

## RENGÖRING

- Rengör spaväggarna från rester och upplösta beståndsdelar av badkläder och kemikalier. Använd tvål och vatten för att rengöra väggarna och skölj noga. Använd inte hårda borstar eller slipande rengöringsmedel.

## TÖM SPABADET PÅ LUFT

Endast för upplåsbara span:

- Spadadet är utrustat med en tömningsfunktion för att kunna få ut all luft från luftkamern för att lättare kunna packa ihop och förvara den.
- Följ ritningarna i bruksanvisningen för att tömma spadadet på luft. Bilderna är endast avsedda som förklaring. De kan skilja sig från den faktiska produkten. Inte skalenliga.

## REPARATION

För PVC-material:

Om spaet har revor eller punkterats, använd den medföljande PVC-lagningslappen och följ stegen nedan:

- Rengör området som ska lagas. Ta försiktigt bort baksidan av lappen.
- Tryck lappen över området som ska lagas.
- Vänta 30 sekunder innan upplåsning.



För Duraplus™ PVC-material:

Om spaet har revor eller punkterats, använd den medföljande PVC-lappen och lim (ingår ej) och följ stegen nedan:

- Rengör och torka området som ska lagas.
- Klipp eller skär till den bifogade PVC-lappen i lämplig storlek.
- Täck den ena sidan av den utskurna lappen med lim (ingår ej). Se till att limmet är jämnt fördelat. Vänta i 30 sekunder och placera sedan den utskurna lappen med limmet över det skadade området.
- Jämn ut alla eventuella luftbubblor och tryck ner lappen och pressa hårt i två minuter.
- Vänta i 30 minuter innan du fyller den med luft.

## FÖRVARING

- Ta bort alla delar och säkerställ att spaduken, det upplåsbara överdraget, pumpen samt tillbehör är helt rena och torra innan de läggs undan för förvaring. Om spadadet inte är helt torrt kan mögel bildas som skadar spaduken under förvaringstiden.
- Vik bara ihop spaduken om omgivningstemperaturen är över 10 °C/50 °F. Om spadadet inte är helt torrt kan det uppstå mögel som skadar duken.
- Förvara spaet på en torr plats med en temperatur på mellan 10 °C (50 °F) och 38 °C (100 °F).
- Vi råder dig att förvara spaduken och det upplåsbara överdraget i en kartongförpackning för att bättre skydda PVC-materialet under vintersäsongen.

Problem	Troliga orsaker	Lösningar
Pumpen fungerar inte	<ul style="list-style-type: none"> <li>- Strömfel</li> <li>- Strömkretsen är bruten</li> </ul>	<ul style="list-style-type: none"> <li>- Kontrollera strömkällan</li> <li>- För assistans, besök hjälpavdelningen på vår webbplats, <a href="http://www.bestwaycorp.com">www.bestwaycorp.com</a></li> </ul>
Pumpen värmer inte upp ordentligt	<ul style="list-style-type: none"> <li>- För låg temperaturinställning</li> <li>- Smutsig filterpatron</li> <li>- Värmesåkringen avskuren</li> <li>- Spaet är inte täckt</li> <li>- Fel på värmeelementet</li> </ul>	<ul style="list-style-type: none"> <li>- Ställ in högre temperatur, se avsnittet Pumpdrift</li> <li>- Rengör/ersätt filterpatronen, se avsnittet Rengör och ersätt filterpatron</li> <li>- Koppla ur pumpen och förvara kontakten på en torr, sval plats. Sätt endast på pumpen igen när vattentemperaturen nått 35 °C (95 °F) eller lägre</li> <li>- Fäst överdraget</li> <li>- För assistans, besök hjälpavdelningen på vår webbplats, <a href="http://www.bestwaycorp.com">www.bestwaycorp.com</a></li> </ul>
Massagesystemet fungerar inte	<ul style="list-style-type: none"> <li>- Luftpumpen är överhettad</li> <li>- Massagen stoppar automatiskt</li> <li>- Luftpumpen är trasig</li> </ul>	<ul style="list-style-type: none"> <li>- Koppla ur pumpen och vänta två timmar så att pumpen kylls ned. Sätt i kontakten och tryck på massagesystemknappen</li> <li>- Tryck på massagesystemknappen för att återaktivera</li> <li>- För assistans, besök hjälpavdelningen på vår webbplats, <a href="http://www.bestwaycorp.com">www.bestwaycorp.com</a></li> </ul>
Pumpadaptrarna är inte i jämnhöjd med spabadets adaptrar	Ett av PVC-materialets egenskaper är att det ändrar form, vilket är helt normalt	- Höj pumpen med trä eller annat isolerande material för att få pumpadaptrarna i jämnhöjd med spabadets adaptrar
Spaläckage	<ul style="list-style-type: none"> <li>- Det har gått hål på spaet</li> <li>- Luftventilen sitter löst</li> </ul>	<ul style="list-style-type: none"> <li>- Använd den medföljande lagningsstappen</li> <li>- Täck luftventilen med tvål och vatten för att kontrollera om luft läcker. Om det är så: <ol style="list-style-type: none"> <li>1. Skruventil: Fäst luftventilen genom att vrida ventilen medurs.</li> <li>2. För Drop stitch-modeller: Ta ur luften ur spaet. Håll i baksidan av luftventilen från insidan av spaväggen med en hand och vrid nyckeln medurs.</li> </ol> </li> </ul>
Vattnet är inte rent	<ul style="list-style-type: none"> <li>- Otillräcklig filtreringstid</li> <li>- Smutsig filterpatron</li> <li>- Felaktigt vattenunderhåll</li> </ul>	<ul style="list-style-type: none"> <li>- Öka filtreringstiden</li> <li>- Rengör/byt ut filterpatronen (se avsnittet om Rengöring av filterpatron och avsnittet om Utbyte)</li> <li>- Se kemikalietillverkarens anvisningar</li> </ul>
Jordfelsbryartest misslyckades	Något är fel med spaet	- För assistans, besök hjälpavdelningen på vår webbplats, <a href="http://www.bestwaycorp.com">www.bestwaycorp.com</a>
Kontrollpanelen fungerar inte	<p>Kontrollpanelen har ett autolås som aktiveras efter 5 minuters inaktivitet. LED-displayen har en ikon:  Om lås-ikonen är markerad är kontrollpanelen låst.</p> <ul style="list-style-type: none"> <li>- Kontrollpanelen är inte aktiverad.</li> </ul>	<ul style="list-style-type: none"> <li>- För att låsa upp kontrollpanelen trycker du på  knappen i 3 sekunder. Om kontrollpanelen inte läses upp, starta om pumpen, dra ur sladden och sätt in den igen</li> <li>- Tryck på av/på-knappen i 2 sekunder om problemet kvarstår.</li> <li>- För assistans, besök hjälpavdelningen på vår webbplats, <a href="http://www.bestwaycorp.com">www.bestwaycorp.com</a></li> </ul>
Vilken typ av kemikalier bör användas för vattenunderhåll?	Kontakta din lokala leverantör av kemikalier för information om kemiskt underhåll. Ägna stor uppmärksamhet åt de instruktioner som tillverkaren av kemikalierna har givit	
Det läcker vatten från adaptern mellan pumpen och spaet	<ul style="list-style-type: none"> <li>- Packning saknas inuti pumpadaptrarna</li> <li>- Packningarna är inte korrekt placerade</li> <li>- Packningarna är skadade</li> <li>- Adaptrarna är inte ordentligt åtdragna</li> </ul>	<ul style="list-style-type: none"> <li>- Sätt i stopplocken på spaets portar för att förhindra vatten från att strömma ut, och koppla bort pumpen. Kontrollera att packningarna sitter på plats.</li> <li>- Om packningarna inte är korrekt placerade, öppna drevet och placera packningarna korrekt.</li> <li>- Om packningarna är skadade så måste de bytas ut. För assistans, besök hjälpavdelningen på vår webbplats, <a href="http://www.bestwaycorp.com">www.bestwaycorp.com</a>.</li> <li>- Om packningarna sitter korrekt, är adaptrarna inte ordentligt åtdragna. Anslut pumpen till spaet, dra åt adaptrarna manuellt och ta bort stopplocken från spa-portarna. Om det finns ett läckage, dra åt adaptern tills läckaget slutat.</li> </ul>









# ENDAST FÖR SPABAD UTRUSTATE MED WIFI

Problem	Troliga orsaker	Lösningar
Wifi-installationen lyckades inte	Pumpen har anslutits till fel band	Om routern till din pump är ansluten till är dubbelt band och för närvarande inte ansluter till ett 2,4 GHz-nätverk, byt till ett annat band i samma router (2,4 GHz) och försök att parkoppla värmepumpen igen. 5GHz-nätverk stöds inte.
	Spapumpen är för långt ifrån routern.	Kontrollera din mobiltelefon om det finns full wifi-täckning. Om signalstyrkan är dålig, kontrollera var du har full wifi-täckning och placera spabadet där.
	Inställning av felaktigt nätverksnamn	Starta anslutningsförfarandena igen och se till att nätverksnamnet är korrekt skrivet.
	Wifi-lösenordet som användes under anslutningen är fel	Starta anslutningsförfarandena igen och se till att nätverksnamnet är korrekt skrivet.
	Wifi-signalens styrka är inte stabil	1. Kontrollera att routern fungerar korrekt. 2. Kontrollera din mobilsignal i närheten av spaet. Om signalstyrkan inte är stabil, kontrollera routerns tillstånd. Om du har full signalstyrka, upprepa åtgärden för att ansluta spaet till nätverket.
	Det finns en apparat nära spapumpen eller routern som skapar signalstörningar	Wifi-anslutningen kan avbrytas av elektromagnetiska eller andra interferenser. Håll apparaten på avstånd från andra elektroniska enheter som kan orsaka störningar.
	Din telefon ansluter inte till wifi-nätverket under registrering	Kontrollera om den mobila enheten är i flygplansläge. Säkerställ att flygplansläget är avaktiverat när du ansluter till wifi-nätverket.
	Appfeedback	Se hjälpaavsnittet i APP-en för omfattande och uppdaterade felsökningstips.

## Wifi Led-status

Indikatorlampan blinkar långsamt	Väntar på att ansluta till routern	Pumpen är redo att anslutas till din telefon
Indikatorlampa är tänd	Ansluten till routern	Pumpen är redan ansluten till din telefon
Indikatorlampa blinkar snabbt	Förlorad wifi-signal	Kontrollera din routers status. Spaet förlorade wifi-signal.
Indikatorlampan är släckt	Lampa skadad/problem med wifi-modul	För mer information, besök hjälpaavdelningen på vår webbplats, <a href="http://www.bestwaycorp.com">www.bestwaycorp.com</a> .

# FELKODER

ORSAKER	ANLEDNINGAR	LÖSNINGAR
<p>Vattenflödessensornerna fungerar utan att man trycker på filter- eller värmeknappen.</p> 	<ol style="list-style-type: none"> <li>Vattenflödessensornernas markeringar föll inte tillbaka i rätt läge.</li> <li>Vattenflödessensornerna är trasiga.</li> </ol>	<ol style="list-style-type: none"> <li>Dra ut pluggen försiktigt, slå försiktigt på sidan av pumpen och sätt tillbaka pluggen igen.</li> <li>För assistans, besök hjälpavdelningen på vår webbplats, <a href="http://www.bestwaycorp.com">www.bestwaycorp.com</a>.</li> </ol>
<p>Vattenflödessensornerna upptäcker inte något vattenflöde efter start av filtrering och/eller uppvärmning.</p> 	<ol style="list-style-type: none"> <li>Du har glömt att avlägsna de två stopplocken inuti poolen.</li> <li>Filterpatronerna är smutsiga.</li> <li>Aktivera filtrerings- eller uppvärmningssystemet och placera din hand framför utloppsöret inuti poolen för att kontrollera om du kan känna vattnet strömma ut.             <ol style="list-style-type: none"> <li>Om inget vatten strömmar ut är vattenpumpen trasig.</li> <li>Vatten strömmar ut men lamret  visar sig. Vattenflödessensornerna är trasiga.</li> </ol> </li> <li>Blockering av filter</li> <li>Böjda rör eller dåligt vattenflöde genom pooldukens plaströr</li> <li>Skräpfilter av blockerade: Skräpfilter kan blockeras om vattnet är hårt på grund av kalciumuppsättning.</li> <li>Förloade brickor Brickorna i spa-kopplingarna saknas eller är utslitna.</li> </ol>	<ol style="list-style-type: none"> <li>Ta bort de 2 stopplocken före uppvärmning. Mer information finns i avsnittet Montering i bruksanvisningen.</li> <li>Avlägsna filterselet från insidan av poolen och tryck på filter- eller uppvärmningsknappen. Om inget larm dyker upp, rengör och byt ut filterpatronerna inuti poolen.</li> <li>För assistans, besök hjälpavdelningen på vår webbplats, <a href="http://www.bestwaycorp.com">www.bestwaycorp.com</a>.</li> <li>Rengör filtret och kontrollera om det är skadat. Byt vid behov eller sätt tillbaka filtret. För assistans, besök hjälpavdelningen på vår webbplats, <a href="http://www.bestwaycorp.com">www.bestwaycorp.com</a>.</li> <li>Kontrollera genom spa-anslutningen för att se om rören är böjda. För assistans, besök hjälpavdelningen på vår webbplats, <a href="http://www.bestwaycorp.com">www.bestwaycorp.com</a>.</li> <li>Töm spaet och placera en trädgårdsslang i rören för att skölja bort skräpet. För att vara säker på allt skräp är borttaget, gör om operationen från spaets utsida och insida. Använd en tandborste för att ta bort det mest envisa skräpet. För assistans, besök hjälpavdelningen på vår webbplats, <a href="http://www.bestwaycorp.com">www.bestwaycorp.com</a>.</li> <li>Kontrollera brickorna inuti kopplingarna efter skador. Skruva loss kopplingarna och ta bort brickan för ytterligare inspektion. För assistans, besök hjälpavdelningen på vår webbplats, <a href="http://www.bestwaycorp.com">www.bestwaycorp.com</a>.</li> </ol>
<p>Pumpens termometer visar en vattentemperatur på under 4 °C (40 °F).</p> 	<ol style="list-style-type: none"> <li>Vattentemperaturen är under 4 °C (40 °F)</li> <li>Om vattentemperaturen är över 7 °C (44,6 °F) är pumpens termometer trasig.</li> </ol>	<ol style="list-style-type: none"> <li>Spabadet är inte utformat för att användas med en vattentemperatur under 4 °C (40 °F). Koppla ur pumpen och sätt på pumpen igen först när vattentemperaturen nått 6 °C (43 °F).</li> <li>För assistans, besök hjälpavdelningen på vår webbplats, <a href="http://www.bestwaycorp.com">www.bestwaycorp.com</a>.</li> </ol>
<p>Pumpens termometer visar en vattentemperatur på över 50 °C (122 °F).</p> 	<ol style="list-style-type: none"> <li>Vattentemperaturen är över 50 °C (122 °F)</li> <li>Omgivningstemperaturen är över 40 °C (104 °F) eller så exponeras spaet för direkt solljus under en längre tidsperiod.</li> <li>Om vattentemperaturen är under 45 °C (113 °F), är pumpens termometer trasig.</li> </ol>	<ol style="list-style-type: none"> <li>Spabadet är inte utformat för att användas med en vattentemperatur över 40 °C (104 °F). Koppla ur pumpen och sätt på pumpen igen först när vattentemperaturen nått 38 °C (100 °F) eller lägre. <b>VIKTIGT!</b> Innan du startar om pumpen, tryck in pumpens återställningsknapp.</li> <li>Koppla ur kontakten och pumpen och dränera spaet. Anslut på nytt pumpen efter 15 minuter, sätt i kontakten och starta om värmefunktionen. Om lamret visas igen, flytta spaet till en annan plats utan direkt solljus.</li> <li>För assistans, besök hjälpavdelningen på vår webbplats, <a href="http://www.bestwaycorp.com">www.bestwaycorp.com</a>.</li> </ol>
<p>Pumpens termometer har anslutningsproblem.</p> 	<ol style="list-style-type: none"> <li>Pumpens termometerkontakter fungerar inte som den ska.</li> <li>Pumpens termometer är trasig.</li> </ol>	<p>För assistans, besök hjälpavdelningen på vår webbplats, <a href="http://www.bestwaycorp.com">www.bestwaycorp.com</a>.</p>
<p>Termosäkringen är avskuren.</p> 	<p>Den manuella återställningen för termosäkringen har utlösts.</p>	<ol style="list-style-type: none"> <li>Koppla ifrån pumpen och tryck på återställningsknappen, därefter kopplar du in pumpen igen.</li> <li>Om lamret fortfarande visas kontrollera då avsnittet ÅTERSTÄLLNINGSKNAPP i bruksanvisningen.</li> <li>För assistans, besök hjälpavdelningen på vår webbplats, <a href="http://www.bestwaycorp.com">www.bestwaycorp.com</a>.</li> </ol>
<p>Misslyckad anslutning av wifi-modul.</p> 	<p>Wifi-modulen är skadad</p>	<p>För assistans, besök hjälpavdelningen på vår webbplats, <a href="http://www.bestwaycorp.com">www.bestwaycorp.com</a>. OBS: Tryck på valfri knapp för att ta bort lamret och fortsatt använda spaet.</p>
<p>Jordanslutning misslyckades.</p> 	<ol style="list-style-type: none"> <li>Ditt hems jordförbindelse har problem.</li> <li>Pumpen har vissa problem.</li> </ol>	<p>För assistans, besök hjälpavdelningen på vår webbplats, <a href="http://www.bestwaycorp.com">www.bestwaycorp.com</a>.</p>





1.

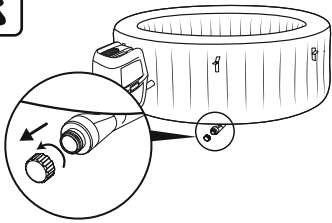

2.

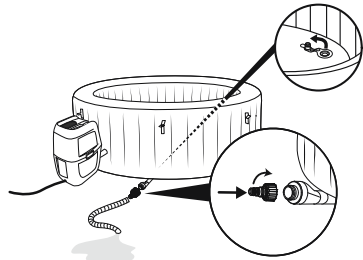

3.

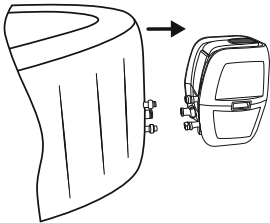

4.

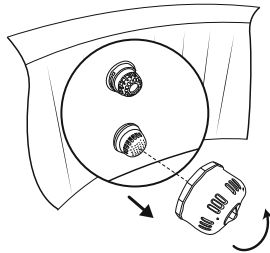

5.

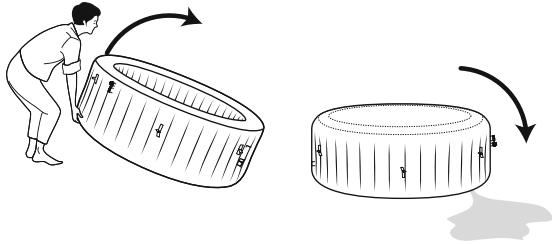

1

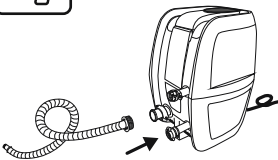

2

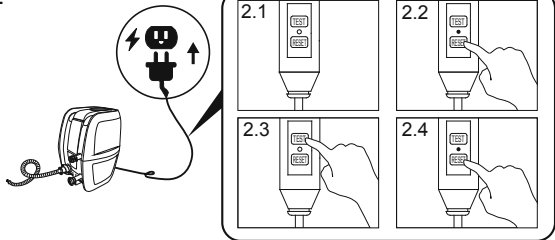

3

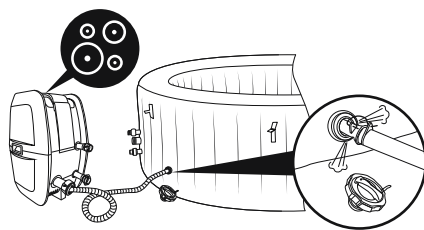
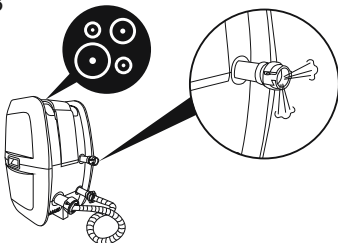

5 h

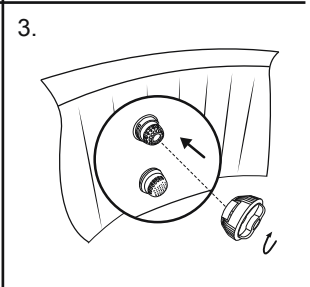
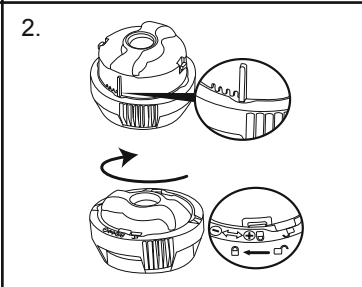
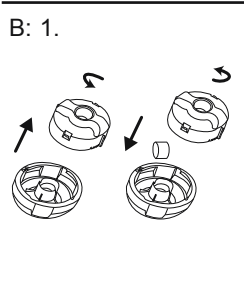
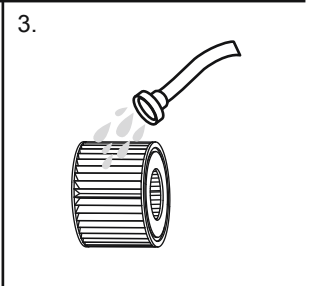
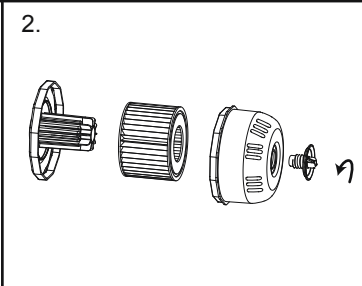
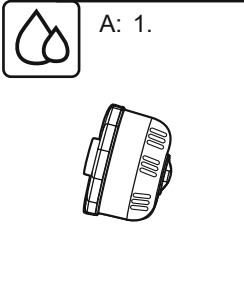
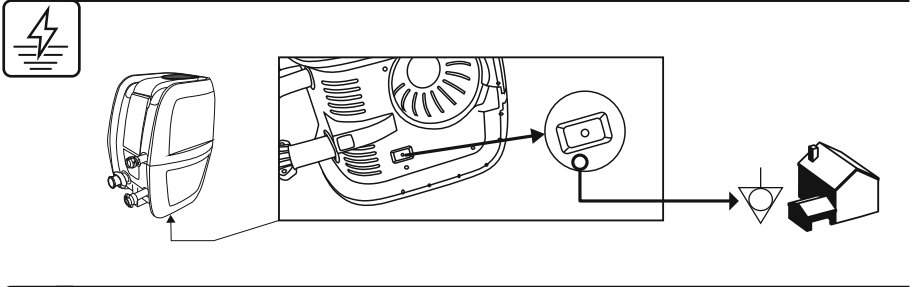
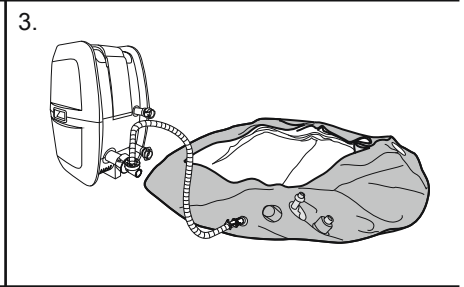
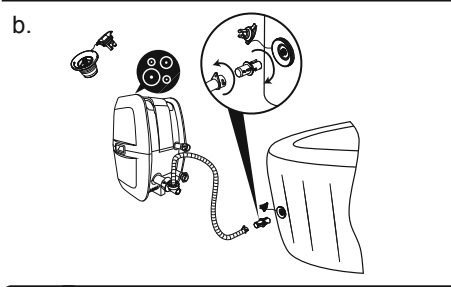
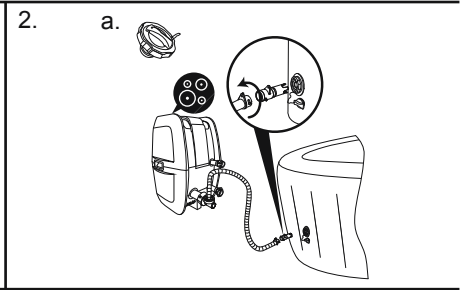
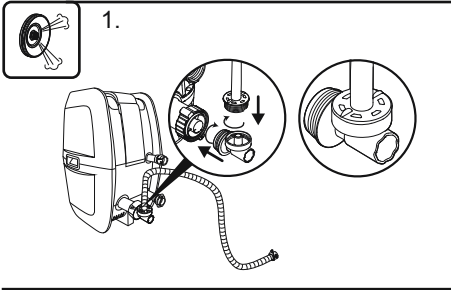





For support please visit us at:  
[bestwaycorp.com/support](http://bestwaycorp.com/support)

©2022 Bestway Inflatables & Material Corp.

All rights reserved/Tous droits réservés/Todos los derechos reservados/Alle Rechte vorbehalten/Tutti i diritti riservati

Trademarks used in some countries under license from/

Marques utilisées dans certains pays sous la licence de/

Marcas comerciales utilizadas en algunos países bajo la licencia de/

Die Warenzeichen werden in einigen Ländern verwendet unter Lizenz der/

Marchi utilizzati in alcuni paesi concessi in licenza a

**Bestway Inflatables & Material Corp., Shanghai, China**

Manufactured, distributed and represented in the European Union by/

Fabriqués, distribués et représentés dans l'Union Européenne par/Fabricado, distribuido y representado en la Unión Europea por/

Hergestellt, vertrieben und in der Europäischen Union vertreten von/Prodotto, distribuito e rappresentato nell'Unione Europea da

**Bestway Europe S.p.a., Via Resistenza, 5, 20098 San Giuliano Milanese (Milano), Italy**

Distributed in Latin America by/Distribué en Amérique latine par/Distribuido en Latinoamérica por/Distribuido na América Latina por

**Bestway Central & South America Ltda, Salar Ascotan 1282, Parque Enea, Pudahuel, Santiago, Chile**

Distributed in Australia & New Zealand by **Bestway Australia Pty Ltd, Unit 2/98-104 Carnarvon St Silverwater, NSW 2128, Australia**

Tel: Australia: (+61) 2 9037 1388; New Zealand: 0800 142 101

Distributed in United Kingdom by **Bestway Corp UK Ltd, 8 Wentworth Road, Heathfield Industrial Estate, Newton Abbot, Devon, TQ12 6TL**

Exported by/Exporté par/Exportado por/Exportiert von/Esportato da

**Bestway (Hong Kong) International Ltd./Bestway Enterprise Company Limited**

Suite 713, 7/Floor, East Wing, Tsim Sha Tsui Centre, 66 Mody Road, Kowloon, Hong Kong

[www.bestwaycorp.com](http://www.bestwaycorp.com)

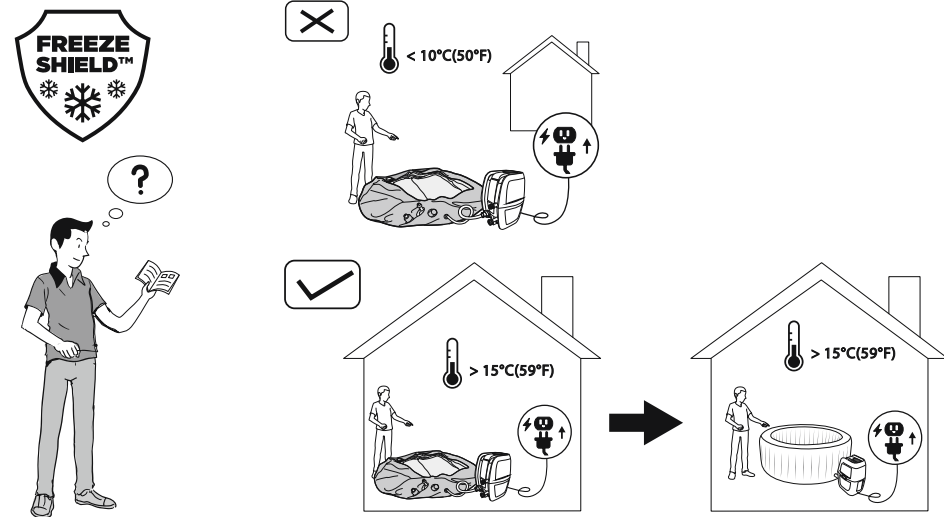

1

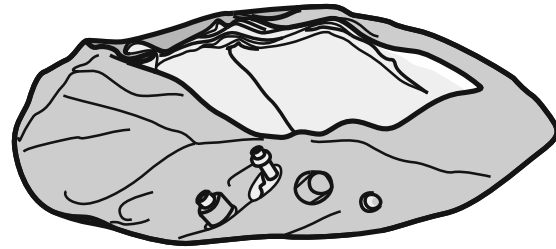

2

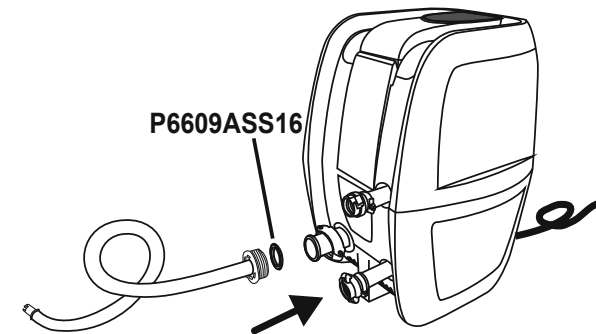

3

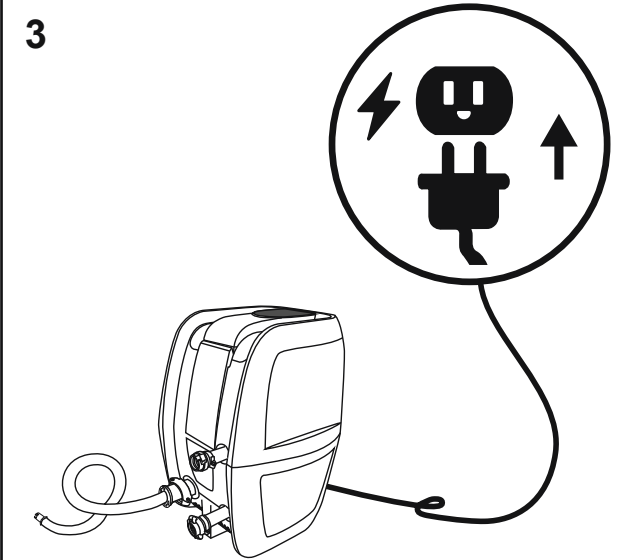

4

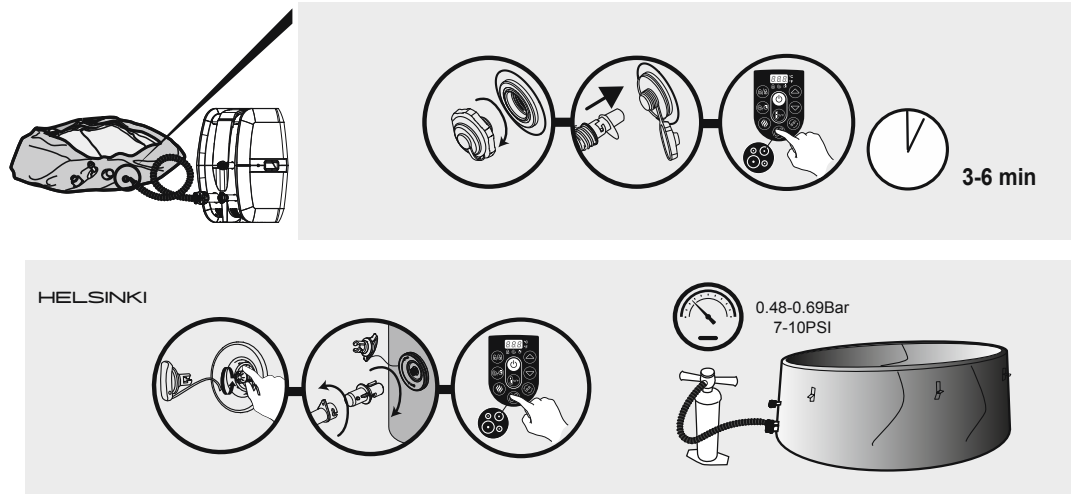

PARIS BALI HOLLYWOOD

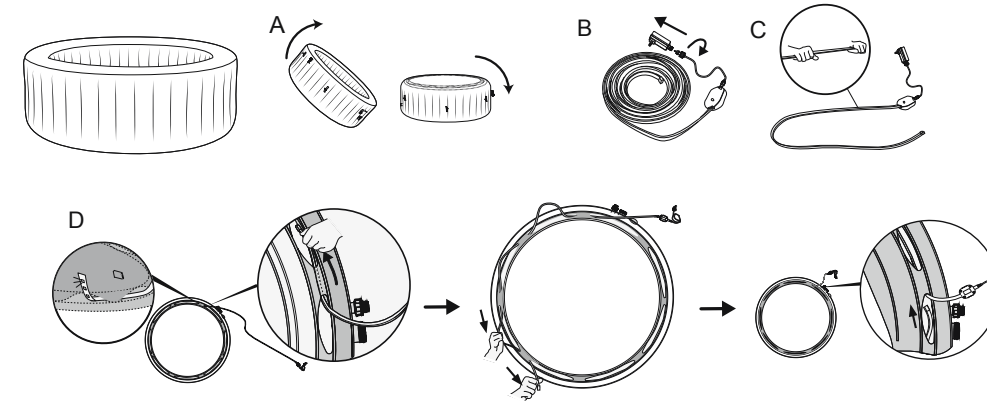

5

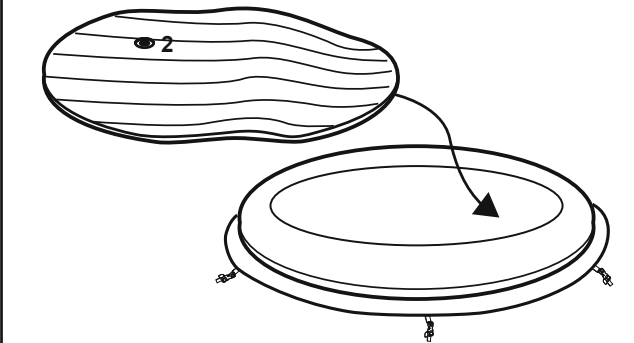

6

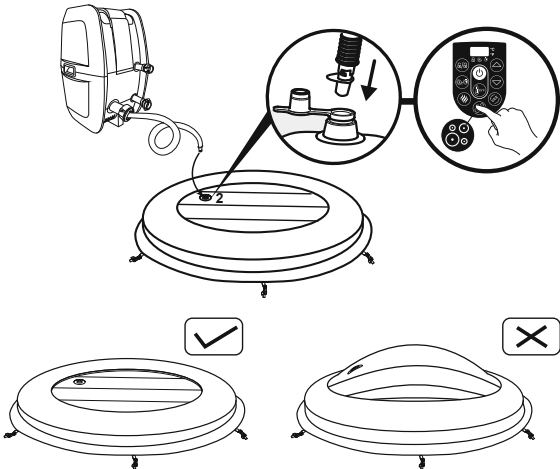

7

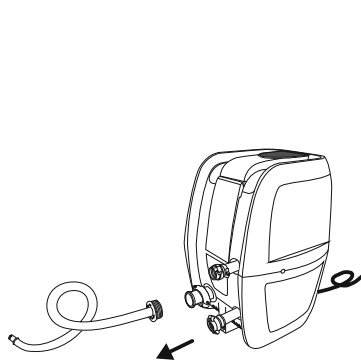

8

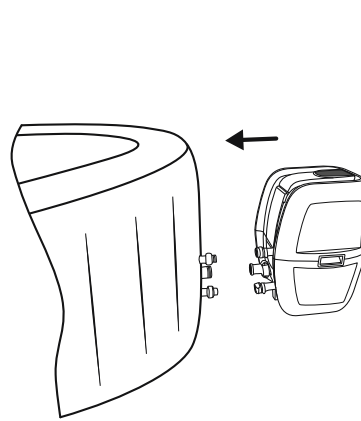

9

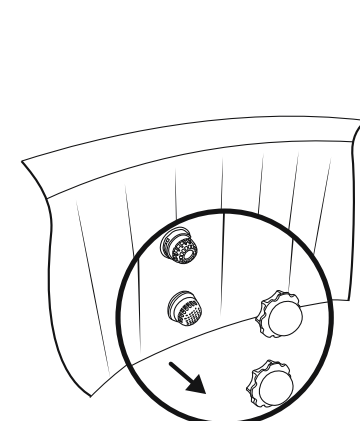

10

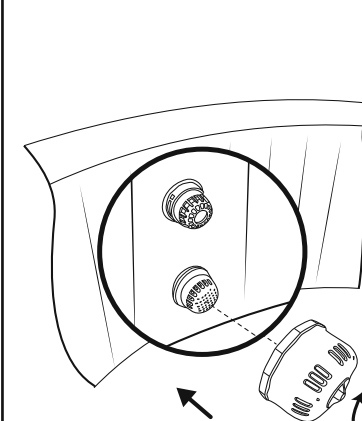

11.1

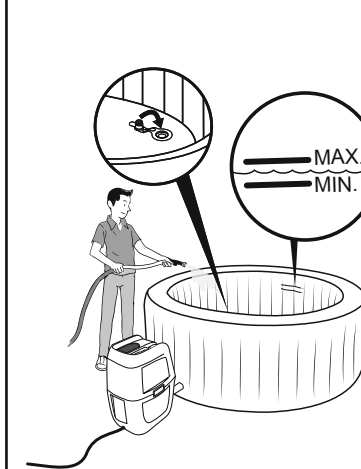

11.2 HOLLYWOOD

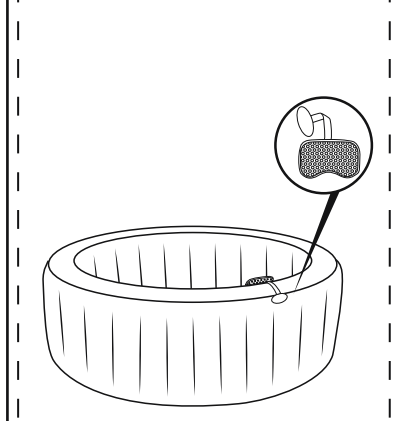





# LAY-Z-SPA® Xtras

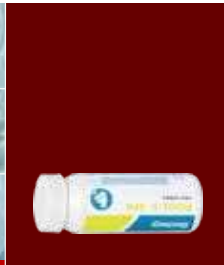
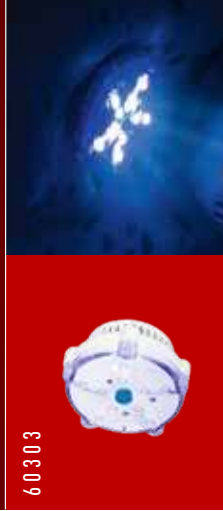
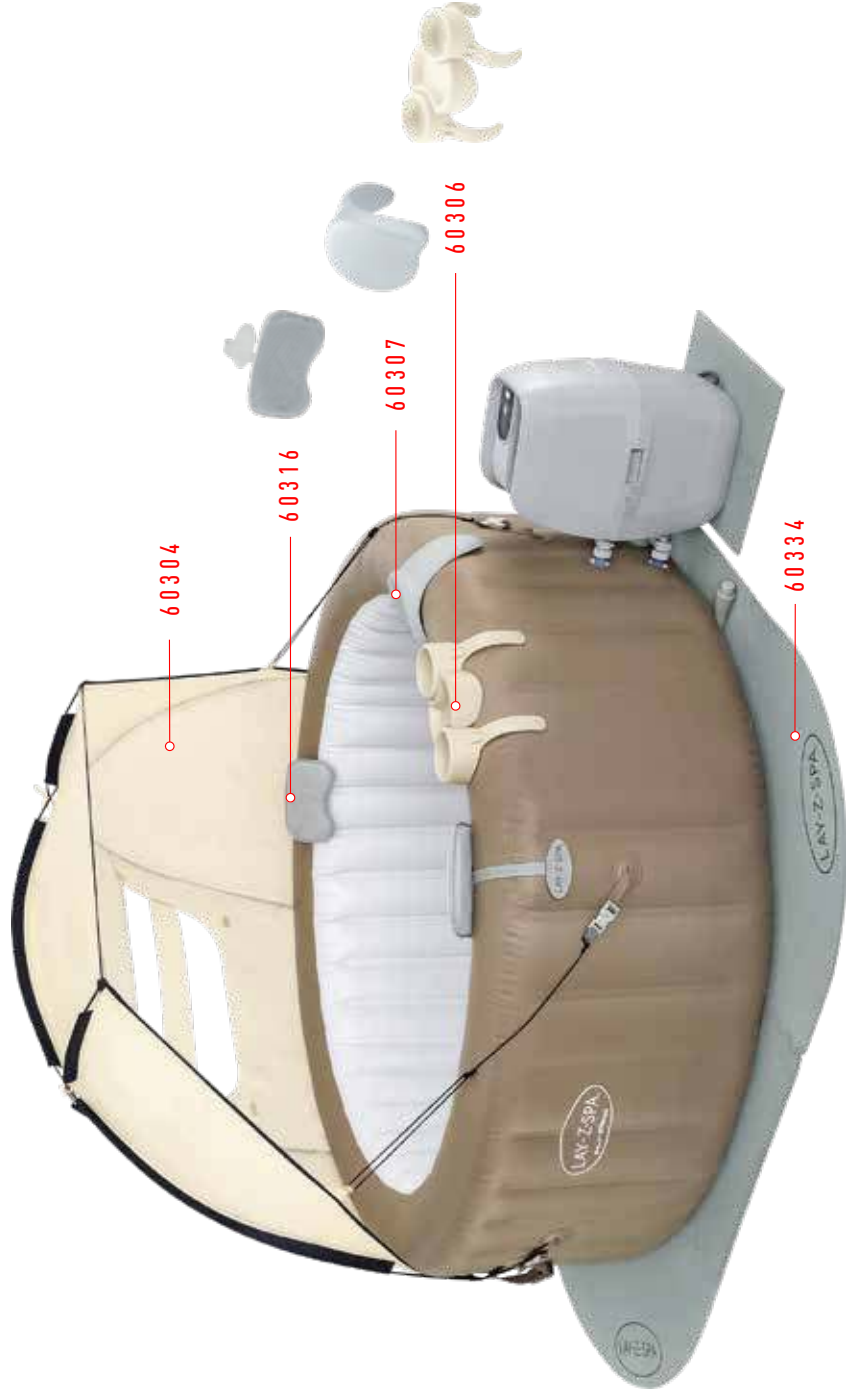

60330-170cm/67"  
60317-180cm/71"  
60318-196cm/77"

60326-216cm/85"  
60331-236cm/93"

60319-180x180cm/71"x71"  
60332-201x201cm/79"x79"  
60333-230x230cm/90.5"x90.5"

# LAY-Z-SPA Xtras

	58142	60303	60304	60305	60306	60307	60334	60310	60311	60316	60330/60317/60318/60326/60331 60319/60332/60333	60321	60322	60323	60327
EN	POOL & SPA TEST STRIPS	7-COLOR LED LIGHT	CANOPY	DOME	DRINK HOLDER	PILLOW	FLOOR PROTECTOR	ALL IN ONE TOOL SET	FILTER CARTRIDGE(VI)	PADDY PILLOW	ENERGYSENSE™ THERMAL SPA COVER	SPA SEAT	SOOTHING LED WATERFALL	UNDERWATER VACUUM	RECHARGEABLE UNDERWATER VACUUM
FR	BANDELTTES DE TEST POUR PISCINES ET SPAS	VIVANT LED 7 COULEURS	AUVENT	DÔME	PORTE-GOBLET	OREILLER	PROTECTION DE SOL	JEU D'OUTILS TOUT-EN-UN	CARTOUCHE DE FILTRATION (VI)	OREILLER REMBOURRÉ	ENERGYSENSE™ COUVERTURE DE SPA THERMIQUE	SIÈGE DE SPA	FONTAINE APAISANTE CASCADE DE PISCINE À LED	ASPIRATEUR AQUATIQUE	ASPIRATEUR DE PISCINE RECHARGEABLE
DE	POOL & SPA TESTSTREIFEN	7-FARBEN LED-LICHT	SONNENSCHUTZDACH	SPA PAVILLON	GETRÄNKHALTER SET	NACKENKISSEN SET	BODENSCHUTZBLECH	REINIGUNGS-SET ALL IN ONE	FILTERKARTUSCHE GR. VI DOFFELPACK	GEPOLSTERTES KISSEN	ENERGY SENSE™ THERMO-KOMPLETTABDECKUNG	SPA-SITZ	BERUHIGENDER LED-WASSERFALL	POOLSÄUGER	AKKU-POOLSÄUGER
IT	STRISCHE REATTIVE PER PISCINE & SPA	LUCE LED A 7 COLORI	TENDINA PARASOLE	GAZEBO CIRCOLARE	PORTABICOCHIERI	CUSCINO	PROTEZIONE PER PAVIMENTI	SET DI ATTREZZI ALL IN ONE	CARTUCCIA FILTRO (VI)	CUSONNO IMBOTTITO	COBERTURA TERMICA PER SPA ENERGYSENSE™	SEDILE PER SPA	CASCATA RILASSANTE CON LED	ASPIRATORE SUBACQUEO	ASPIRATORE SUBACQUEO RICARICABILE
NL	ZWEMBAD & SPA TEST STRIPS	LED-LAMP MET 7 KLEUREN	ZONNESCHERM	KOEPPEL	BEKERHOUDER	KUSSEN	BODEMBESCHERMER	ALLES-IN-EÉN TOOLSET	FILTERCASSETTE (VI)	ZACHT KUSSEN	ENERGYSENSE™ THERMISCHE SPA AFDEKKING	SPA ZITTING	KALMERENDE LED WATERVAL	ONDERWATER STOFZUIGER	OPLAADBARE ONDERWATERZUIGER
ES	TIRAS REACTIVAS PARA PISCINA Y SPA	LUZ LED DE 7 COLORES	TOLDO	CÚPULA	SOPORTE PARA BEBIDAS	ALMOHADA	PROTECTOR DE SUELO	SET DE LIMPIEZA DE SPA	CARTUCHO DE FILTRO (VI)	ALMOHADA ACOLCHADA	CUBIERTA TÉRMICA DE SPA ENERGYSENSE™	ASIENTO DE SPA	CASCADA DE LEDS RELAJANTE	LIMPIAFONDOS DE PISCINA	LIMPIAFONDOS DE PISCINAS RECARGABLE
DA	POOL- OG SPATESTSTRIMLER	7-FARVET LED-LYS	BALDAKIN	KUPPEL	DRINKHOLDER	PUDE	GULVBESKYTTER	ALT I ET - VÆRKTØJSÆT	FILTERPATRON (VI)	POLSTRET PUDE	ENERGYSENSE™ TERMO-BASSINDEKKE	SPA-SÆDE	SVALLENDE LED VANDFALD	UNDERVANDSSTØVSUGER	GENOPLEDELIG UNDERVANDSSTØVSUGER
PT	TIRAS DE TESTE PARA PISCINA E SPA	LUZ LED DE 7 CORES	TOLDO	CÚPULA	SUPORTE PARA BEBIDAS	ALMOFADA	PROTETOR DE SOLO	CONJUNTO DE LIMPEZA DE SPA	CARTUCHO DE FILTRO (VI)	ALMOFADA ACOLCHADA	COBERTURA TÉRMICA DE SPA ENERGYSENSE™	ASSENTO DE SPA	CASCATA DE LEDS RELAXANTE	LIMPA-FONDOS DE PISCINA	LIMPA-FONDOS DE PISCINAS RECARGÁVEIS
GR	ΔΟΚΙΜΑΖΕΤΕ ΤΑΙΝΙΕΣ ΠΙΣΙΝΑΣ ΚΑΙ ΣΠΑ	ΛΥΧΝΙΑ LED 7 ΧΡΩΜΑΤΩΝ	ΚΟΥΒΟΥΚΛΙΟ	ΘΟΛΟΣ	ΥΠΟΔΟΧΕΣ ΠΙΑ ΠΟΤΑ	ΜΑΞΙΛΑΡΙΑ	ΠΡΟΤΕΠΤΗΤΙΚΟ ΔΑΠΕΔΟΥ	ΣΕΤ ΕΡΓΑΛΕΙΩΝ ΟΛΑ ΣΕ ΕΝΑ	ΣΤΟΧΕΙΟ ΦΙΛΤΡΟΥ (VI)	ΜΑΞΙΛΑΡΙΑ ΜΕ ΕΠΕΜΟΥΧΗ	ENERGYSENSE™ ΘΕΡΜΙΚΟ ΚΑΛΥΜΜΑ ΣΠΑ	ΚΑΘΙΣΜΑ ΣΠΑ	SOOTHING LED ΝΕΡΟΤΣΟΥΛΙΝΟΡΑ	ΥΠΟΒΥΘΙΟ ΣΤΡΩΜΑ VACUUM	ΕΠΑΝΑΡΧΙΖΟΜΕΝΗ ΥΠΟΒΥΘΙΟΜΕΤΡΗΚΤΙΚΗ ΣΥΡΑΞΗ
RU	ТЕСТОВЫЕ ПОЛОСКИ ДЛЯ БАССЕЙНОВ И СПА-САУН	7-ЦВЕТНАЯ СВЕТОДИОДНАЯ ПОДСВЕТКА	ТЕНТ	ПАВИЛЬОН	ДЕРЖАТЕЛЬ ДЛЯ НАПИТИК	ПОДУШКА	НАПОЛЬНАЯ ПОДЛОЖКА	НАБОР ИНСТРУМЕНТОВ «ВСЁ В ОДНОМ»	КАРТРИДЖ ФИЛЬТРА (VI)	ПОДУШКА С НАБИВКОЙ	ТЕПЛОИЗОЛЯЦИОННЫЙ ЧЕХОЛ ДЛЯ СПА-БАССЕЙНА ENERGYSENSE™	СИДЕНЬЕ ДЛЯ СПА-БАССЕЙНА	УСПОКАИВАЮЩИЙ СВЕТОДИОДНЫЙ ВОДОПАД	ПОДВОДНЫЙ ПЫЛЕСОС	АККУМУЛЯТОРНЫЙ ПОДВОДНЫЙ ПЫЛЕСОС
CZ	TESTOVACÍ PÁSKY DO BAZÉNŮ CI VÍRIVKY	SEDMIBAREVNÉ OSVĚTLENÍ LED	SLUNEČNÍ CLONA	KOPULE	DRŽÁK NÁPOJÍ	POLŠTÁŘ	CHRÁNICÍ PODLAHY	SADA NÁSTROJŮ „VŠE V JEDNOM“	VLOŽKA FILTRU (VI)	VYPOVANÝ POLŠTÁŘ	TERMÁLNÍ KRYT VÍRIVKY ENERGYSENSE™	SEDÁTKO DO VÍRIVKY	UKLIDŇUJÍCÍ VODOPÁD LED	VÝSAVÁČ K POUŽITÍ POD VODOU	DOBŘÍČÍ VÝSAVÁČ K POUŽITÍ POD VODOU
NO	TESTSTRIMLER FOR BASSENG OG SPA	7-FARGET LED-LYS	BALDAKIN	KUPPEL	DRINKHOLDER	PUDE	GULVBESKYTTER	ALT-I-ETT VERKTØYSETT	FILTERPATRON (VI)	POLSTRET PUDE	ENERGYSENSE™ TERMISK SPADEKSEL	SPASETE	BEHAGELIG LED-VANNFALL	UNDERVANNSTØVSUGER	OPPLADBAR UNDERVANNSTØVSUGER
SV	POOL- OCH SPAPROVREMSOR	LYSDIOD I 7 OLIKA FÄRGER	CANOPY	DOME	MUGGHÅLLARE	KUDDE	GÖLVSKYDD	ALLT-I-ETT-VERKTÖGSSKIT	FILTERPATRON (VI)	VADERAD KUDDE	ENERGYSENSE™ TERMIKST SPAÖVERDRAG	SPA-PALL	SOOTHING LED-VATTENFALL	VAKUUMSUG FOR POOL	UPPLADNINGSBAR POOLSDUGSUGARE
FI	ALTAAN TESTILUSKAT	7-VÄRIN LED-VÄLÖ	KATOS	KUPU	JUOMATELINE	TYNYN	LATTIASUOJUS	ALL IN ONE - TYÖKALUSETTI	SUODATINPATRUUNA (VI)	TÄYTETTY TYNYN	LÄMMITETYN SPA-ALTAAN ENERGYSENSE™-SUOJUS	SPA-ALTAAN ISTUIN	RENTOUTTAVA LED-VESIPUTOUS	VEDESSÄ KÄYTETTÄVÄ MUURI	LADATTAVIA VEDESSÄ KÄYTETTÄVÄ MUURI
SK	TESTOVACIE PASKY PRE BAZENŮ A VÍRIVKY	7-FARBENÉ LED SVETLO	PRÍŠTĚŠOK	DÓM	DRŽIAK NA NÁPOJE	VANKÚŠ	CHRÁNICÍ PODLAHY	SÚPRAVA NÁSTROJOV VŠETKO V JEDNOM	FILTRÁČNÁ VLOŽKA (VI)	ČALUNENÝ POHLANÍK	TERMÁLNY KRYT VÍRIVKY ENERGYSENSE™	SEDAČO VÍRIVKY	UKLIDŇUJÚCI VODOPÁD S LED	PODOVODNÝ BAZENOVÝ VÝSAVÁČ	DOBĽATELNÝ PODVODNÝ BAZENOVÝ VÝSAVÁČ
PL	PASKI TESTOWE DO BAZENÓW I SPA	7-KOLOROWE ŚWIATŁO LED	BALDACHIM	KOPUŁA	UCHWYT NA NAPIJE	PODUSZKA	OCHRONIACZ PODŁOGI	ZESTAW NARZĘDZI WSZYSTKO W JEDNYM	WKŁAD FILTRA (VI)	MIEKKA PODUSZKA	ENERGYSENSE™ POKRYWA TERMICZNA DO SPA	SIEDZENIE SPA	KOJĄCY WODOSPAD LED	ODKURZACZ PODWODNY	AKUMULATOROWY ODKURZACZ PODWODNY
HU	MÉDCENÉVIZ-ÉS FÜRDŐVÍZ-TESZTCSÍKOK	7 SZÍNŰ LED VILÁGÍTÁS	FEDÉL	DÓM	ITALTARTÓ	PÁRNA	PADLÓÉDŐÉLEM	MINDENES ESZKÖZKÉSZLET	SZÜRŐKÁZETTA (VI)	PÁRNÁZOTT PÁRNA	ENERGYSENSE™ HŐSZIGETELT FÜRDŐMÉDCENÉVIZ FEDÉL	FÜRDŐSZÉK	NYUGTATÓ LED-ES VÍZESÉS	VÍZ ALATTI PORSZIVÓ	ÚJRA TÖLTHETŐ VÍZ ALATTI PORSZIVÓ
LV	BASEINA UN SPA PĀRĀDES STRĒMELES	7 KRĀSU LED GAISMA IERICĒ	PĀRSEGŠ	KUPOLS	DZĒRIENU TURĒTĀJS	SPIĻVENS	GRĪDAS AIZSARGMATERĪĀLS	RĪKU KOMPLEKTS "VISS VĪENĀ"	FILTRA KASETNE (VI)	POLSTERĒTS SPIĻVENS	TERMISKĀ SPA ENERGYSENSE™ PĀRKLĀJS	SPA SĒDEKLIS	NOMERINĒŠ LED GAISMU ŪDĒNSKRĪTUMS	ZEMDĒNS TĪRĪTĀJS	ATKĀRTOTI ŪDĒNĀJMS ZEMDĒNS TĪRĪTĀJS
LT	BASEINO IR SPA TESTINĖS LEMPTELĖS	7 SPALVŲ SVIESOS DIODŲ LEMPTELĖ	GAUBTAS	KUPOLAS	GĖRIMŲ LAIKIKLIS	PAGALVĖ	GRINDŲ APSAUGA	UNIVERSALUS ĮRANKIŲ RINKINYS	FILTRO KASĖTĖ (VI)	PAGALVĖ SU PAMUŠĖLU	SPA KUBILO DANGALAS „ENERGYSENSE™“	SPA SĖDYNĖ	VANDENS MAIŠYTUVAS „SOOTHING LED“	NAUDOJTI PO VANDENIU	ĮKRAVIMAS SU RIEBULY SĖDIANT PO VANDENIU
SL	TESTNI TRAKOVI ZABAZENE IN MASAŽNE BAZENE	7-BARVNA LED LUČ	ZAŠČITNI ŠATOR ZA MASAŽNI BAZEN	ŠATOR KUPOLA	DRŽALO ZA PIJAČE	VZGLAVNIK	ZAŠČITNA PODLOGA	KOMPLET ZA VZDRŽEVANJE BAZENA VSE V ENEM	FILTRSKI VLOŽEK (VI)	MEKI VZGLAVNIK	TERMČNO POKRIVALO ZA MASAŽNI BAZEN ENERGYSENSE™	SEDEŽ ZA MASAŽNI BAZEN	POMIRJUJOČI LED SLAP	PODOVODNI SESALNIK	PUNJNI PO DOVODNI SESALNIK
TR	HAVUZ VE SPA ÖLÇÜM ŞERİTLERİ	7-RENKLU LED LAMBA	TENTE	KUBBE	BARDAK TUTUCUSU	YASTIK	ZEMİN KORUYUCU	HEPSİ BİR ARADA ALET TAKIMI	FİLTRE KARTUSU(VI)	KAPITONE YASTIK	ENERGYSENSE™ THERMAL SPA ÖRTÜSÜ	SPA MİNDERİ	SOOTHING LED ŞELALE	SU ALTI VAKUMU	YENİDEN ŞARJ EDİLEBİLİR SU ALTI VAKUMU
RO	BENZI DE TESTARE A PISCINEI ŞI SPA-JULUI	LUMINA LED CU 7 CULORI	PARASOLAR	DOM	SUPORT DE PAHARE	PERNĂ	PROTECȚIE PODEA	SET DE INSTRUMENTE ALL IN ONE	CARTUȘ DE FILTRU (VI)	PERNĂ CĂPUȘITĂ	FOLIE DE ACOPERIRE SPA ENERGYSENSE™ THERMAL	SCAUN SPA	CASCADĂ LED RELAXANT	ASPIRATOR SUBACVATIC	ASPIRATOR SUBACVATIC REINCĂRCABIL
BUL	ТЕСТ ЛЕНТИ ЗА БАСЕЙНИ И СПА	7ЦВЕТНА СВЕТОДИОДНА СВЕТИЛНА	СЕННИК	КУПОЛ	ПОСТАВКА ЗА НАПИТИКИ	ВЪЗГЛАВНИЦА	ПРОТЕКТОР ЗА ПОД	ВСИЧКО В ЕДНО КОМПЛЕКТ ИНСТРУМЕНТИ	ПЪЛНИТЕЛ НА ФИЛТЪР (VI)	ВЪЗГЛАВНИЦА С ПЪЛНЕК	ENERGYSENSE™ ТЕРМОПОКРИВАЛО ЗА СПА	СПА СЕДАЛКА	УСПОКОЯВАЩ LED ВОДОПАД	ПОДВОДНА ПРАХОСОМУКАЧКА	АККУМУЛАТОРНА ПОДВОДНА ПРАХОСОМУКАЧКА
HR	TRAKICE ZA PROVERU KVALITETE VODE U BAZENIMA I MASAŽNIM BAZENIMA	7-BOJNO LED SVJETLO	ZAŠTITNI ŠATOR ZA MASAŽNI BAZEN	ŠATOR KUPOLA	DRŽAČ PIČA	JASTUK	ZAŠTITNA PODLOGA	KOMPLET ZA ODRŽAVANJE BAZENA SVE U JEDNOM	FILTR ULOŽAK (VI)	MEKANI JASTUK	TERMO POKRIVAČ ZA MASAŽNI BAZEN ENERGYSENSE™	SJEDALO ZA MASAŽNI BAZEN	UMIRUJUĆI LED VODOPAD	PODOVODNI USISIVAČ	PUNJIVI PODOVODNI USISIVAČ
ET	BASSEINI JA SPA-TESTIENI TESTIRIAD	7-VÄRILINE LED-LAMP	VARIKATUS	KUPPEL	JOOGIHOIDIK	PADI	PÕRANDAKATE	KÕIK DIREKTÕIVANDENITE KOMPLEKT	FILTRIELEMENT (VI)	POLSTERDUTUD PADI	ENERGYSENSE™ SOOJUSISOLATSIOONI-SPA KATE	SPA-ISTE	MAHEDATE LED-VÕLDEKOGA VALGUSTATUD KÕSK	VEELALUNE IMUR	AKUOTOITEGA VEELALUNE IMUR
SR	TESTNI TRAKICE ZA KONTROLU KVALITETA VODE U BAZENIMA I MASAŽNIM BAZENIMA	7-BOJNO LED SVJETLO	ZAŠTITNI ŠATOR ZA MASAŽNI BAZEN	ŠATOR KUPOLA	DRŽAČ ZA PIČE	JASTUK	ZAŠTITNA PODLOGA	SET ZA ODRŽAVANJE BAZENA SVE U JEDNOM	FILTR ULOŽAK (VI)	MEKANI JASTUK	TERMIČKI PREKRIVAČ ZA MASAŽNI BAZEN ENERGYSENSE™	SEDIŠTE ZA MASAŽNI BAZEN	UMIRUJUĆI LED VODOPAD	PODOVODNI USISIVAČ	PUNJIVI PODOVODNI USISIVAČ
ARA	النظرة اختبار الحمام المعتمدي والسبح	مصباح 7-اللون LED	مظلة	قبعة	حامل مشروبات	الوسادة	واقية للأرضية	مجموعة الأدوات المتكاملة	خروطة الترشيح (VI)	وسادة مبطنه	غطاء الحمام المعتمدي الحراري	معد حمام معتمدي	إضاءة ليد هادئة على شكل شلال الماء	مكنة تمل تحت الماء	مكنة تمل تحت الماء لإعادة الشحن



## SICHERHEITSHINWEISE

Achtung! Der Whirlpool muss auf einem absolut ebenen Untergrund aufgebaut werden. Kinder dürfen diesen ausschließlich unter der Aufsicht einer erwachsenen Person betreten!

Darüber hinaus sollte der Pool gemäß der Bedienungsanleitung ausreichend gesichert sein um ein unbeaufsichtigtes Betreten zu verhindern!

Aus gesundheitlichen Gründen, sollte die Wassertemperatur im Whirlpool 40°C nicht überschreiten!

Vom Hineinspringen in den Whirlpool wird abgeraten, da dies durch das flache Wasser zu Verletzungen führen kann.