

PE-1134 HSW

DE	Übersetzung der Originalbetriebsanleitung	Handseilwinde
FR	Traduction de la notice originale	Treuil manuel
IT	Traduzione delle istruzioni originali	Argano manuale
NL	Vertaling van de oorspronkelijke gebruiksaanwijzing	Handlier
SV	Översättning av originalbruksanvisning	Handvinsch
CZ	Překlad originálního návodu k použití	Ruční naviják
SK	Preklad pôvodného návodu na použitie	Navijak
RO	Traducere a instrucțiunilor originale	Troliu manual
GB	Original Instructions	Hand winch

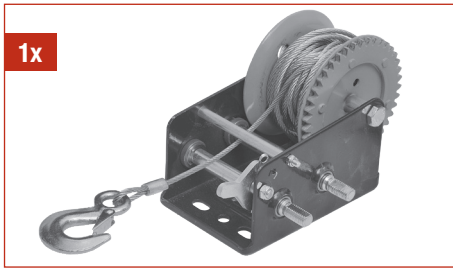

1x



1x



1x

- DE** Lieferumfang
- FR** Etendue de livraison
- IT** Materiale compreso nella fornitura
- NL** Leveringsomvang
- SV** Leveransomfång
- CZ** Rozsah dodávky
- SK** Rozsah dodávky
- RO** Volumul livrat
- GB** Scope of delivery

Vielen Dank!

Wir sind überzeugt, dass dieses Werkzeug Ihre Erwartungen übertreffen wird, und wünschen Ihnen viel Freude damit. Bitte lesen Sie diese Bedienungsanleitung vollständig durch, und beachten Sie die Sicherheitshinweise.

Lieferumfang

- 1x Handseilwinde
- 1x Handkurbel
- 1x Stützprofil
- 1x Sicherungsmutter

Falls Teile fehlen oder beschädigt sind, wenden Sie sich bitte an Ihren HORNBACH-Markt.

Zeichenerklärung

 Bitte lesen Sie diese Bedienungsanleitung aufmerksam durch, und bewahren Sie diese für späteren Gebrauch auf.

 Vorsicht! Unfall- und Verletzungsgefahr sowie schwere Sachschäden möglich.

 Warnung! - Das Anheben von Lasten ist strengstens verboten!

 Zum Schutz der Hände Schutzhandschuhe tragen.

 Seilquerschnitt
Ø 6 mm

 Max. nutzbare Länge

 Max. zulässige Belastung

 Erste Schicht: F = 1134 kg

 Obere Schicht: F = 734 kg

Inhaltsverzeichnis

Lieferumfang	3
Zeichenerklärung	3
Sicherheitshinweise	4
Produktübersicht	7
Vor Inbetriebnahme	7
Bestimmungsgemäße Verwendung	7
Reinigung und Wartung	7
Technische Daten	10
Lagerung	10
Entsorgen	10

Gebote:

- Lasten nur waagrecht ziehen.
- Sicherstellen, dass das Schnappschloss geschlossen ist.
- Handkurbel nur manuell bedienen.
- Befestigungshaken nur an sicherer Befestigungsstelle anschlagen.
- Immer drei Windungen auf der Rolle belassen.

Verbote:

- Seil nicht über Kanten führen.
- Keine Körperteile in drehende oder unter Spannung stehende Teile bringen.
- Niemals ein beschädigtes Seil verwenden.
- Das Anheben von Lasten ist verboten.
- Keine Verlängerungen verwenden.
- Haken nicht in das Seil einhängen.

Sicherheitshinweise



WARNUNG: Alle Sicherheitshinweise, Anweisungen, Abbildungen und Spezifikationen, welche diesem Werkzeug beiliegen, durchlesen. Die Nichtbefolgung der Warnhinweise und Anweisungen kann zu schweren Körperverletzungen führen.

Alle Warnhinweise und Anweisungen für späteren Gebrauch aufbewahren.



Warnung: Das Anheben von Lasten ist strengstens verboten!



Warnung: Das Gerät darf nur zum waagrechten Ziehen und Versetzen von Lasten verwendet werden!



Warnung! Gerät und Verpackungsmaterial sind kein Kinderspielzeug! Kinder dürfen nicht mit Kunststoffbeuteln, Folien und Kleinteilen spielen! Es besteht Verschluckungs- und Erstickungsgefahr!

1. Den Arbeitsplatz sauber halten und für gute Beleuchtung sorgen. Unordentliche oder dunkle Bereiche erhöhen die Unfallgefahr.
2. Setzen Sie das Gerät nicht Regen oder Feuchtigkeit aus.
3. Legen Sie während der gesamten Zeit der Ausführung der Arbeiten die der jeweiligen Umgebung angemessene Schutzkleidung an und treffen Sie die der Umgebung angemessenen Vorkehrungen zum Unfallschutz.
4. Tragen Sie während der Arbeit mit dem Gerät immer Schutzhandschuhe.
5. Geeignete Kleidung tragen. Keine weite Kleidung oder Schmuck tragen. Haare, Kleidung und Handschuhe von beweglichen Teilen fernhalten. Weite Kleidung, Schmuck oder langes Haar können von beweglichen Teilen erfasst werden.
6. Befestigen Sie die Winde nur mit Schrauben oder Anschlagmitteln, die die Last aufnehmen können.
7. Das Gerät darf nur von Personen bedient

werden, die die vorliegenden Anleitungen ausführlich gelesen und verstanden haben; das Gerät darf nicht von Personen bedient werden, die nicht angemessen eingewiesen sind oder sich in einem bedenklichen Gesundheitszustand befinden.

8. Das Gerät darf nur von einer Person bedient werden. Es dürfen sich keine weiteren Personen oder Tiere im Arbeitsbereich aufhalten.
9. Leiten Sie eine Lastbewegung erst dann ein, wenn die Last sicher angeschlagen ist und sich keine Personen im Gefahrenbereich aufhalten. Außerdem ist darauf zu achten, dass weder der Bediener des Gerätes noch andere Personen weder durch das Gerät selbst noch durch die Last oder das Tragmittel (der Punkt, der die Zuglast aufnehmen soll) gefährdet wird.
10. Beachten Sie beim Einsatz des Gerätes die in Ihrem Land geltenden Sicherheits- und Unfallverhütungsvorschriften.
11. Lassen Sie keine Kinder in die Nähe des Gerätes. Kinder dürfen das Gerät nicht verwenden. Kinder müssen beaufsichtigt werden, damit sie nicht mit diesem Gerät spielen.
12. Lassen Sie das Gerät während der Bedienung niemals aus den Augen und beobachten Sie jede Bewegung der Last.
13. Das Gewicht darf die vom Hersteller in den technischen Kenndaten und auf dem Kennschild der Seilwinde angegebene maximale Tragfähigkeit nicht überschreiten. Überschreitung der maximalen Tragfähigkeit kann zu Beschädigungen am Gerät und zu Verletzungen führen.
14. Achten Sie immer darauf, dass Sie keine Körperteile wie z.B. Finger in drehende oder unter Zugspannung befindliche Teile bringen.
15. Halten Sie den Griff der Handkurbel trocken, sauber und frei von Öl und Fett.
16. Die Zahnradsperrung niemals einfetten.
17. Lassen Sie einmal jährlich eine Prüfung durch einen Sachkundigen durchführen.
18. Das Gerät muss vor der Aufnahme der auszuführenden Arbeiten auf die einwandfreie Funktion aller seiner Komponenten

überprüft werden. Kontrollieren Sie insbesondere den festen Sitz aller Schraubverbindungen und den einwandfreien Zustand des Seils und des Lasthakens.

19. Benutzen Sie niemals ein defektes oder beschädigtes Gerät. Falls das Seil Bruchstellen oder andere Beschädigungen aufweist, muss dieses ausgetauscht werden. Kontaktieren Sie dann sofort den Hersteller oder lassen Sie das Gerät von einer qualifizierten Fachkraft kontrollieren und mit Original-Ersatzteilen reparieren.
20. Arbeiten Sie immer mit Bedacht und der nötigen Vorsicht. Wenden Sie keine übermäßige Gewalt an.
21. Verwenden Sie keine elektrischen Vorrichtungen um das Gerät zu bedienen. Dieses Gerät ist nur für Handbedienung ausgelegt.
22. Aus Sicherheitsgründen ist das eigenmächtige Umbauen und/oder Verändern des Produktes nicht gestattet.
23. Wickeln Sie das Seil niemals wie eine Schlaufe um ein Objekt herum, um den Haken in das Seil einzuhängen. Legen Sie das Seil nicht um Ecken herum und ziehen Sie es nicht über Kanten. Stellen Sie sicher, dass die seitliche Ablenkung niemals 4° (1:15) überschreitet.
24. Stellen Sie sicher, dass unter Last mindestens drei Seilwindungen auf der Seilrolle verbleiben.
25. Lagern Sie das Gerät nur in trockenen Räumen.
26. Benutzen Sie das Gerät nicht in explosiver Umgebung oder feuchten Räumen.
27. Das Gerät ist nicht für die industrielle Nutzung geeignet.
28. Stellen Sie sicher, dass der Lasthaken sicher mit der Last verbunden ist.
29. Nicht für den Betrieb auf einer geneigten Fläche! Nur für horizontales Ziehen! Das Bewegen von Lasten auf schiefen Ebenen und das Heben von Lasten ist nicht erlaubt.)
30. Tragen Sie das Gerät nicht am Drahtseil und bewegen Sie es auch nicht anderweitig, indem Sie am Tragseil ziehen.

31. Setzen Sie das Drahtseil keiner Hitze aus. Treten oder überrollen Sie es nicht.
32. Während des Betriebes sich niemals auf das Drahtseil stellen.
33. Tragen Sie das Gerät stets mit beiden Händen.
34. Stellen Sie sicher, dass die Zahnradsperrung immer eingerastet ist.
35. Zum Einziehen des Drahtseils halten Sie den Lasthaken geringfügig unter Spannung. Drahtseil nie ohne Schutzhandschuhe anfassen.
36. Vermeiden Sie eine abnormale Körperhaltung. Sorgen Sie für einen sicheren Stand und halten Sie jederzeit das Gleichgewicht. So haben Sie in unerwarteten Situationen eine bessere Kontrolle.
37. Bleiben Sie aufmerksam, achten Sie auf das, was Sie tun, und nutzen Sie Ihren gesunden Menschenverstand, wenn Sie Werkzeuge benutzen. Benutzen Sie das Gerät nicht, wenn Sie müde sind oder unter dem Einfluss von Drogen, Alkohol oder Medikamenten stehen.
38. Der Benutzer haftet für alle Verletzungen Dritter und Sachschäden an deren Eigentum.
39. Das Produkt darf nicht unbeaufsichtigt in gespanntem Zustand belassen werden.
40. Verwenden Sie die Handseilwinde niemals zum Festzurren (im Auto oder einem Schiff).
41. Betreiben Sie die Handseilwinde immer innerhalb eines Temperaturbereiches von -10° C bis + 50° C.
42. Vorsicht! Das Bremssystem kann bei Belastung über einen stark ausgedehnten Zeitraum überhitzen.
43. Entfernen Sie kein Zubehör von der Seilwinde, wie z. B. Schrauben/Griffe usw. Die Unversehrtheit des Produkts sollte während der Verwendung des Produkts beibehalten werden.
44. Trennen Sie sich nicht vom System, wenn das Gerät arbeitet.
45. Das Berühren oder Lösen der Zahnradsperrung unter Last ist ausdrücklich verboten!

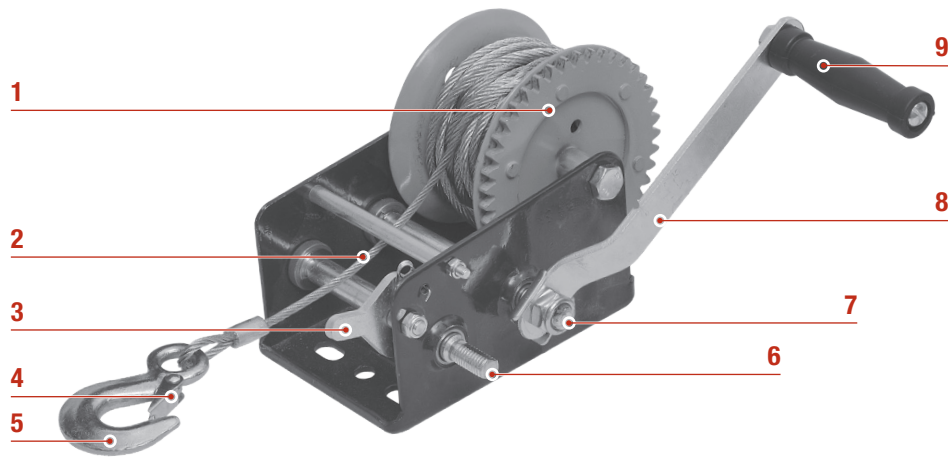

Produktübersicht

- | | |
|------------------------------------------------------------------------------------------------------------------------------------------------------------|-----------------------------------------------------------------------------------------------------------------------------------------------------------------------------|
| <ul style="list-style-type: none"> 1 Seilrolle 2 Drahtseil 3 Zahnradsperre 4 Schnappschloss 5 Lasthaken | <ul style="list-style-type: none"> 6 Eingangswelle kleines Zahnrad 7 Eingangswelle großes Zahnrad 8 Handkurbel 9 Griff Handkurbel |
|------------------------------------------------------------------------------------------------------------------------------------------------------------|-----------------------------------------------------------------------------------------------------------------------------------------------------------------------------|

Bestimmungsgemäße Verwendung

Die Seilwinde ist eine Vorrichtung zum waagerechten Bewegen von Lasten wie Fahrzeuge, Wohnwagen und Boote sowie für leichte landwirtschaftliche und forstbetriebliche Arbeiten.

Das Werkzeug ist nicht für den gewerblichen Gebrauch bestimmt.

Jegliche anderweitige Verwendung oder Veränderung des Werkzeugs wird als unsachgemäße Verwendung betrachtet und kann erhebliche Gefahren verursachen.

Der Benutzer haftet für alle Verletzungen Dritter und Sachschäden an deren Eigentum.

Reinigung und Wartung

- Um eine möglichst lange Leistungsfähigkeit und Betriebssicherheit der Seilwinde zu erhalten, beseitigen Sie regelmäßig den Schmutz, fetten Sie die Teile nach dem Gebrauch sorgfältig ein und lagern Sie sie an einem trockenen Ort.
- Fetten Sie die Zahnräder alle 6 Monate mit einem wasserfesten Fett guter Qualität ein.
- Reparaturen an Ihrer Seilwinde müssen von einem Fachmann durchgeführt werden.
- Die Seilwinde muss regelmäßig auf eine ordnungsgemäße Funktion und auf Beschädigungen kontrolliert werden.
- Kontrollieren Sie regelmäßig die Schraubverbindungen und den Zustand des Seils und des Lasthakens.

Vor Inbetriebnahme

1. Bevor Sie mit dem Gerät eine Last ziehen, müssen Sie sich mit der Funktion des Gerätes *ohne Last* vertraut machen.
2. Achten Sie auf eine sichere Befestigung des Gerätes. Seien Sie bei der Auswahl Ihrer Befestigungsstelle sehr kritisch. Es muss eine Befestigungsstelle gewählt

3. Befestigen Sie das Gerät so, dass es während der Benutzung seine Position nicht ändern kann.

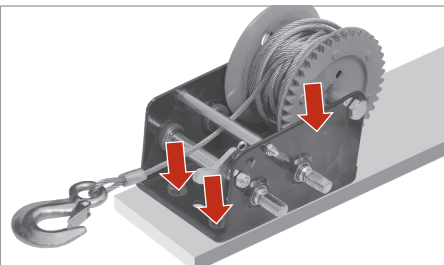
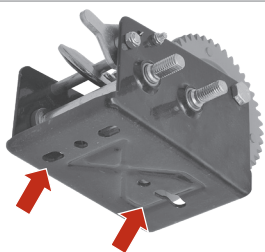

BEFESTIGEN DER SEILWINDE

Montieren Sie die Seilwinde durch die Befestigungsöffnungen in der Grundplatte auf einem sicheren Untergrund mit 10 mm-Bolzen, Unterleg- und Sicherungsscheiben (nicht im Lieferumfang enthalten).

Achten Sie auf genügend Platz zum Drehen der Handkurbel **8**.

- 1 MONTIEREN DER HANDKURBEL**
Montieren Sie die Handkurbel **8** auf der Winde und sichern Sie sie mit der Sicherungsmutter.

- 2** Ziehen Sie die Sicherungsmutter mit einem Schraubenschlüssel fest.

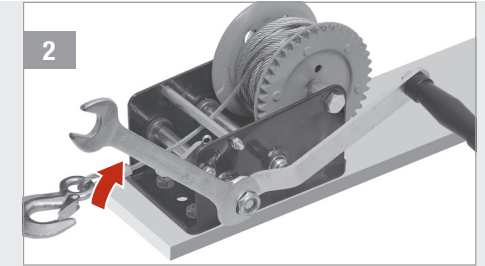
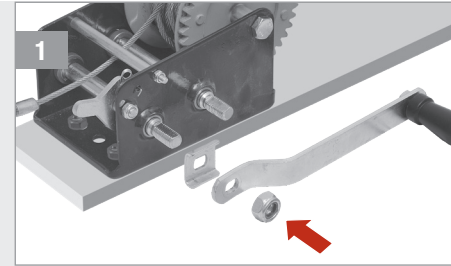

- 3 WECHSELN DER ÜBERSETZUNG**
Handkurbel **8** auf der Eingangswelle kleines Zahnrad **6**:
Weniger Kraftaufwand - mehr Kurbelweg.

- 4** Handkurbel **8** auf der Eingangswelle großes Zahnrad **7**:
Mehr Kraftaufwand - weniger Kurbelweg.

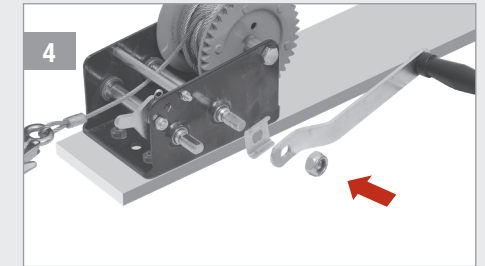
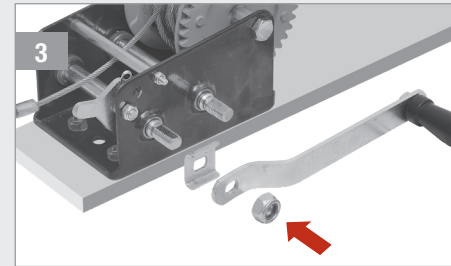

- 1 BEFESTIGEN DER LAST**
Wickeln Sie das Drahtseil **2** mit der Handkurbel ab **8** (gegen den Uhrzeigersinn). Setzen Sie dazu eine zweite Person ein.

- 2** Hängen Sie den Lasthaken **5** sicher an der zu ziehenden Last ein. Vergewissern Sie sich, dass das Schnappschloss **4** geschlossen ist.

Warnung! Ziehen Sie Lasten nur waagrecht!

Warnung! Fahren Sie das Seil niemals unter Last voll aus!

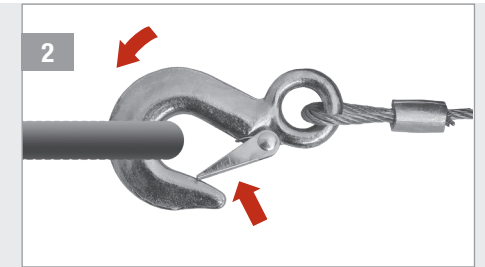
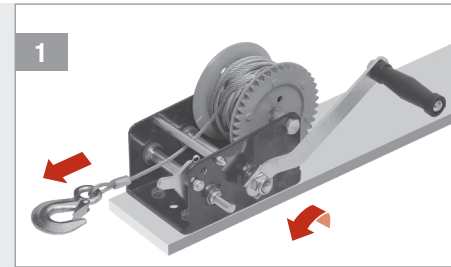

- 1 ZAHNRADSPERRE**
Ausfahren: Die Zahnradsperrre **3** muss in der gezeigten Stellung einrasten. Drehen Sie die Handkurbel **8** im Uhrzeigersinn.

- 2 Einziehen:** Die Zahnradsperrre **3** muss in der gezeigten Stellung einrasten. Drehen Sie die Handkurbel **8** gegen den Uhrzeigersinn.

Warnung! Verwenden Sie Schutzhandschuhe!

Warnung! Arbeiten Sie niemals ohne eingerastete Sperre!

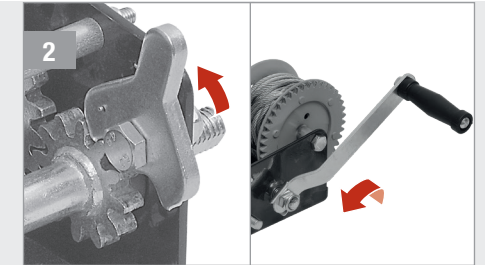
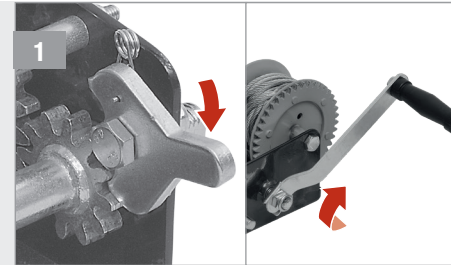

- 1 LÖSEN UND AUFWICKELN**
Sichern Sie die Last am gewünschten Ort. Lösen Sie danach das Drahtseil **2** etwas um den Lasthaken **5** abzunehmen.

- 2** Halten Sie das Drahtseil **2** zum Einziehen am Lasthaken **5** und wickeln Sie es sauber auf. Auch hier die Zahnradsperrre **3** in Position „Einziehen“ einrasten!

Warnung! Schlagartiges Lösen der Last ist möglich!

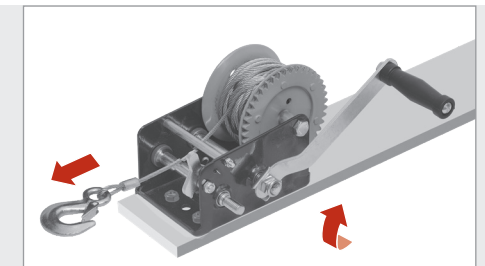

Technische Daten

Modell	KC2500
Art.-Nr.	10403256
Nennlast	1134 kg (2500 lbs)
Drahtseil Ø:	6,0 mm
Länge Drahtseil	10 m
Übersetzungen	4:1/8:1
Größe Lasthaken	103 mm
Wege/Geschwindigkeit	2 Wege / 2 Geschwindigkeiten

Lagerung

Lagern Sie das Gerät und dessen Zubehör an einem trockenen und frostfreien Ort. Benutzen Sie ein leichtes Öl, um die Eingangswellen und die Zahnräder vor längerer Lagerung einzufetten.

Bewahren Sie das Werkzeug in der Originalverpackung auf. Schließen Sie die Seilwinde weg und halten Sie sie von Kindern fern.

Entsorgen



Das Symbol „**durchgestrichene Mülltonne**“ erfordert die separate Entsorgung von Elektro- und Elektronik-Altgeräten (WEEE). Solche Geräte können wertvolle, aber gefährliche und umweltgefährdende Stoffe enthalten. Sie sind gesetzlich dazu verpflichtet, diese Produkte keinesfalls im unsortierten Hausmüll, sondern an einer ausgewiesenen Sammelstelle für das Recycling von elektrischen und elektronischen Geräten zu entsorgen. Dadurch tragen Sie zum Schutz der Ressourcen und der Umwelt bei.

HORNBACH ist in Deutschland verpflichtet:

- bei Neukauf eines Elektro- oder Elektronikgerätes ein Altgerät der gleichen Art unentgeltlich im HORNBACH-Markt zurückzunehmen.
- auch ohne einen Neukauf bis zu 3 Elektro- oder Elektronik-Altgeräte der gleichen Geräteart (bis max. 25 cm Kantenlänge) unentgeltlich im HORNBACH-Markt zurückzunehmen.
- bei Lieferung eines neuen Elektro- oder Elektronikgerätes an einen privaten Haushalt ein Altgerät der gleichen Art unentgelt-

lich abzuholen oder Ihnen die Rückgabe in Ihrer unmittelbaren Nähe zu ermöglichen.

Für weitere Informationen wenden Sie sich an www.hornbach.com oder an die örtlichen Behörden.

Kinder dürfen auf keinen Fall mit Kunststoffbeuteln und Verpackungsmaterial spielen, da Verletzungs- bzw. Erstickungsgefahr besteht. Solches Material sicher lagern oder auf umweltfreundliche Weise entsorgen.

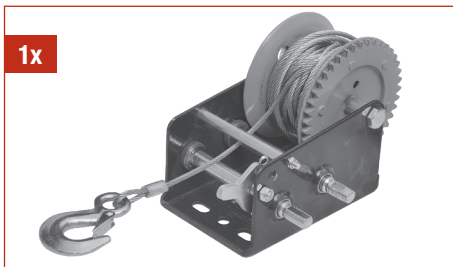

- DE** Lieferumfang
- FR** Etendue de livraison
- IT** Materiale compreso nella fornitura
- NL** Leveringsomvang
- SV** Leveransomfång
- CZ** Rozsah dodávky
- SK** Rozsah dodávky
- RO** Volumul livrat
- GB** Scope of delivery

Nous vous remercions !

Nous sommes convaincus que cet outil dépassera vos attentes et nous vous souhaitons un grand plaisir lors de son utilisation. Veuillez lire ce mode d'emploi dans sa totalité et respecter les consignes de sécurité.

Contenu de la boîte

- 1x Treuil manuel
- 1x Manivelle
- 1x Profil de support
- 1x Écrou

Si une pièce est manquante ou endommagée, veuillez contacter la boutique HORNBAACH.

Table des matières

Contenu de la boîte	13
Symboles	13
Consignes de sécurité	14
Utilisation prévue	17
Avant l'utilisation	17
Présentation générale du produit	17
Nettoyage et maintenance	17
Caractéristiques techniques	20
Rangement	20
Élimination	20

Symboles

Veuillez lire ce mode d'emploi avec attention et conservez-le pour référence future.

Avertissement sur les risques d'accident, de blessures et de graves dommages matériels.

Avertissement ! Il est strictement interdit de soulever des charges !

Portez des gants de protection pour protéger vos mains.

Diamètre du câble

Distance efficace maximale

Traction de charge maximale

Première couche : F = 1 134 kg

Couche supérieure : F = 734 kg

Utilisation correcte :

- Tirez les charges horizontalement seulement.
- Assurez-vous que le doigt de fermeture est bien fermé.
- L'outil doit être exclusivement actionné à la main
- Attachez le crochet de fixation à un ancrage solide seulement.
- Laissez trois tours de roue libres sur la poulie.

Utilisation incorrecte :

- Ne faites jamais passer le câble sur des rebords.
- Ne mettez jamais aucune partie de votre corps en contact avec les pièces rotatives ou les pièces sous tension.
- N'utilisez jamais l'outil avec un câble endommagé.
- Ne soulevez jamais de charges avec l'outil.
- N'utilisez pas d'extensions de câble.
- Ne suspendez jamais le crochet dans le câble.

Consignes de sécurité

 **AVERTISSEMENT** Lisez tous les avertissements de sécurité, les instructions et les spécifications accompagnant cet outil. Le non-respect des avertissements et des instructions peut entraîner un risque de blessures graves.

Conservez tous les avertissements et instructions pour référence future.

 **Avertissement** : Il est strictement interdit de soulever des charges !

 **Avertissement** : L'équipement peut être utilisé pour tirer et déplacer des charges horizontalement.

 **Avertissement** ! L'équipement et les matériaux d'emballage ne sont pas des jouets. Ne laissez pas les enfants jouer avec les sachets, les films de protection ou les petites pièces. Risque d'ingestion et d'étouffement !

1. Gardez le lieu de travail propre et bien éclairé. Les lieux sombres et en désordre sont propices aux accidents.
2. N'exposez pas l'outil à la pluie et à l'humidité.
3. Portez des vêtements de protection adaptés à l'environnement de travail pendant toute la durée d'utilisation et respectez les consignes de sécurité associées pour éviter les risques d'accident.
4. Portez des gants de protection pendant toute la durée de travail avec l'équipement.
5. Portez les vêtements appropriés. Ne portez pas de vêtements lâches ni de bijoux. Gardez les cheveux, vêtements et gants éloignés des pièces en mouvement. Les vêtements lâches, les bijoux ou les longs cheveux peuvent se prendre dans les pièces en mouvement.
6. N'attachez le treuil manuel qu'avec des vis et des éléments d'ancrage capables de supporter les charges.

7. L'équipement ne peut être utilisé que par les personnes ayant lu avec attention et compris les présentes instructions. L'équipement ne doit pas être utilisé par les personnes n'ayant pas reçu les instructions appropriées ou souffrant de troubles de santé.
8. L'équipement ne peut être utilisé que par une personne à la fois. Aucune personne ou animal n'est autorisé à être présent dans la zone de travail.
9. Assurez-vous que la charge est solidement fixée au crochet avant de la déplacer et qu'aucune autre personne n'est présente à proximité. Assurez-vous que l'appareil, l'équipement de support ou la charge ne présente pas de danger pour l'utilisateur ou les autres personnes présentes.
10. Respectez les exigences et les réglementations concernant la sécurité et la prévention des accidents en vigueur dans votre pays.
11. N'autorisez jamais les enfants à s'approcher de l'équipement. Ne permettez pas aux enfants d'utiliser le produit. Les enfants doivent être surveillés afin qu'ils ne puissent pas jouer avec cet appareil.
12. Observez tous les mouvements de la charge et de l'équipement pendant que vous travaillez avec ce dernier.
13. Il est interdit que le poids de la charge dépasse la capacité de charge maximale indiquée par le fabricant dans les caractéristiques techniques du produit et sur l'étiquette apposée au produit. Si la capacité maximale est dépassée, cela pourrait entraîner des dommages à l'équipement et des blessures.
14. Assurez-vous qu'aucune partie de votre corps comme les doigts par exemple ne pénètre dans les pièces rotatives ou les pièces qui supportent la charge.
15. Maintenez les poignées sèches, propres et libres d'huile ou de graisse.
16. Ne graissez jamais le treuil à cliquet.
17. Assurez-vous que le treuil manuel est inspecté une fois par an par le personnel qualifié.

18. Avant de commencer le travail prévu, et à chaque utilisation, inspectez l'équipement pour vous assurer que tous ses composants sont en parfait état de fonctionnement. En particulier, assurez-vous que toutes les connexions sont sécurisées et que le câble d'acier et le crochet sont en parfait état.
19. N'utilisez pas l'équipement s'il est défectueux ou endommagé. Si le câble présente des fractures ou qu'il est endommagé de quelque manière que ce soit, il doit être remplacé. Le cas échéant, prenez contact avec le fabricant ou faites contrôler et réparer l'équipement par un expert qualifié avec des pièces d'origine.
20. Effectuez toujours le travail avec soin et en prenant toutes les précautions nécessaires. N'appliquez pas de force excessive sur l'équipement.
21. N'utilisez jamais de dispositif électrique pour actionner l'équipement. Cet équipement est prévu pour un fonctionnement manuel seulement.
22. Pour des raisons de sécurité, il est interdit d'apporter des changements ou de modifier le produit.
23. N'enroulez jamais le câble autour d'un objet comme une boucle pour suspendre le crochet dans le câble. Ne faites jamais passer le câble sur des coins et ne le faites pas passer sur des rebords. Assurez-vous que la déflexion latérale du point d'impact du tambour ne dépasse pas 4° (1:15).
24. Veillez à laisser au moins trois tours d'enroulement libres pour le câble fixé par sur la poulie avec une charge.
25. Rangez l'équipement dans une pièce abritée de l'humidité seulement.
26. N'utilisez jamais l'équipement dans un environnement explosif ou dans des lieux humides.
27. Cet équipement n'est pas prévu pour être utilisé en environnement industriel.
28. Assurez-vous que le crochet de charge est engagé positivement sur la charge.
29. À ne pas utiliser sur une surface en pente ! Tirez horizontalement seulement ! Le déplacement de charges sur des plans

- incliné ou le soulèvement de charges sont interdits.
30. Ne pas porter le dispositif par le câble et ne pas le déplacer d'une quelconque manière en tirant sur le câble de suspension.
31. Maintenez le câble d'acier éloigné des sources de chaleur. Ne marchez pas ou ne roulez pas sur le produit ou le câble d'acier.
32. Pendant l'utilisation, ne marchez pas sur le produit ou le câble d'acier.
33. Transportez le produit à deux mains.
34. Assurez-vous que le bouton à cliquet est toujours complètement engagé.
35. Lorsque vous enroulez le câble d'acier, maintenez-le toujours légèrement tendu. Ne touchez jamais le câble d'acier sans gants protecteurs.
36. Ne vous penchez pas pour atteindre un objet. Restez en position stable et en bon équilibre à tout moment. Ceci permet un meilleur contrôle de l'outil dans les situations imprévues.
37. Soyez vigilant, soyez conscient de vos actions et faites preuve de bon sens lorsque vous utilisez un outil. N'utilisez pas l'outil si vous êtes fatigué ou sous l'influence d'alcool, de drogue ou de médicaments.
38. L'utilisateur est responsable de toutes les blessures encourues par les tierces parties ou les dommages matériels.
39. Le treuil manuel ne doit jamais rester sans supervision s'il est sous charge.
40. Le treuil manuel n'est pas conçu pour tracter (dans les voitures ou les navires).
41. Utilisez toujours l'appareil sous une température ambiante comprise entre - 10 °C et + 50 °C.
42. Risques de surchauffe et de casse du système de freinage pendant l'abaissement de charges.
43. Ne retirez pas les accessoires du treuil, comme les vis, les poignées, etc. L'intégrité du produit doit être maintenue pendant l'utilisation.
44. Ne pas décrocher le système lorsqu'il est en service.
45. Il est strictement interdit de toucher/désengager le bouton à cliquet pendant la charge !

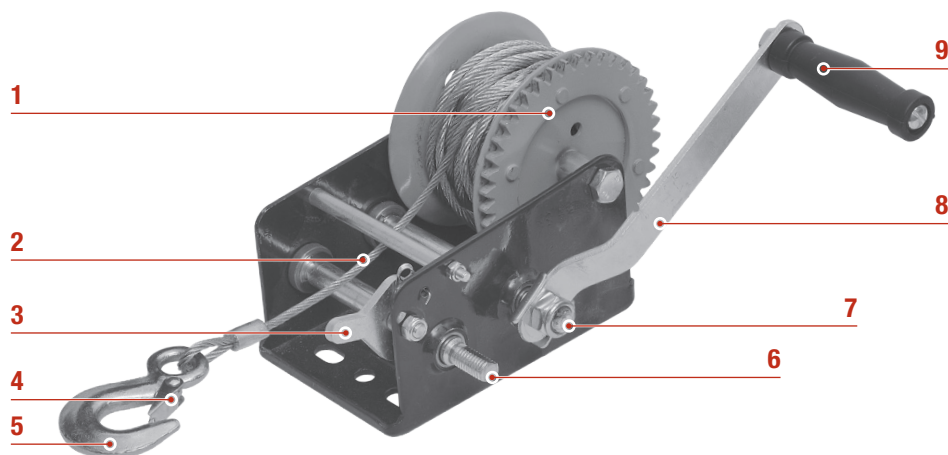

Présentation générale du produit

- | | | | |
|---|-----------------------------|---|-----------------------------|
| 1 | Poulie | 7 | Écrou d'axe du grand pignon |
| 2 | Câble d'acier | 8 | Manivelle |
| 3 | Bouton à cliquet | 9 | Manivelle manuelle |
| 4 | Doigt de fermeture | | |
| 5 | Crochet de charge | | |
| 6 | Écrou d'axe du petit pignon | | |

Nettoyage et maintenance

- Pour préserver la longévité et le fonctionnement en toute sécurité du produit, retirez la saleté accumulée régulièrement et graissez les pièces en mouvement soigneusement après utilisation. Rangez-le dans un lieu à l'abri de l'humidité.
- Graissez les roues dentées tous les 6 mois avec un lubrifiant de bonne qualité résistant à l'eau.
- N'effectuez pas de modifications techniques ni de réparations sur le produit par vous-même. Ces opérations doivent être effectuées par des experts.
- Le produit doit être inspecté régulièrement afin de détecter d'éventuels dommages.
- Le produit doit être inspecté régulièrement pour s'assurer qu'il est en état de fonctionnement correct.
- Contrôlez régulièrement les vis, le câble d'acier et le crochet de charge à la recherche de signes de dommages et d'usure.

Utilisation prévue

Le treuil manuel est conçu pour déplacer les charges horizontalement, comme des véhicules, des caravanes ou des bateaux, ou effectuer des tâches non intensives en agriculture ou forestières.

L'outil n'est pas prévu pour une utilisation commerciale.

Toute autre utilisation et toute modification de l'outil est considérée comme une utilisation incorrecte et peut entraîner de graves dangers.

L'utilisateur est responsable de toutes les blessures encourues par les tierces parties ou les dommages matériels.

Avant l'utilisation

1. Avant d'utiliser cet équipement pour tirer une charge, il est impératif de vous familiariser avec la manière dont l'outil fonctionne *libre de charge*.
2. Assurez-vous que l'équipement est solidement attaché. Soyez particulièrement prudent quant à la sélection du point d'ancrage, puisque le point choisi doit être capable de supporter le double de la charge. Si vous n'êtes pas sûr que le point que vous avez sélectionné est correct, recherchez-en un autre.
3. Ancrez l'équipement de manière qu'il ne puisse changer de position pendant l'utilisation.

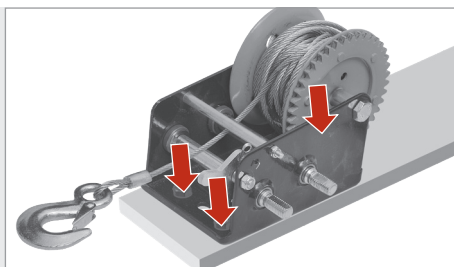
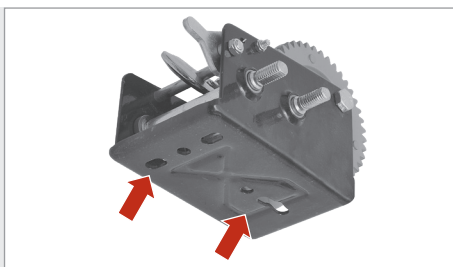

FIXATION DU TREUIL MANUEL

Montez le treuil manuel à travers les trous de fixation de la plaque de sol sur une base solide, à l'aide de boulons de 10 mm, de rondelles et de rondelles de blocage (non fournies).

Assurez-vous qu'il y a suffisamment d'espace pour faire tourner la manivelle 8.

MONTAGE DE LA MANIVELLE

- 1 Montez la manivelle **8** sur le treuil manuel et fixez-la avec l'écrou.

- 2 Serrez le boulon avec une clé.

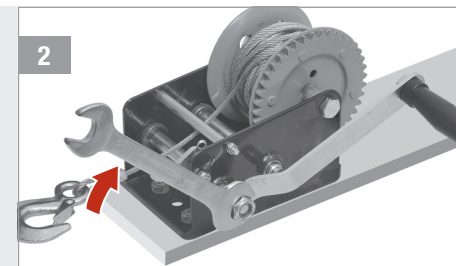
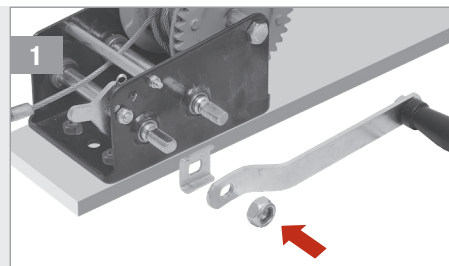

CHANGER LES PIGNONS

- 3 Fixez la manivelle **8** au boulon d'axe du petit pignon **6** : Moins de force requise, plus de rotations nécessaires.

- 4 Fixez la manivelle **8** au boulon d'axe du grand pignon **7** : Plus de force requise, moins de rotations nécessaires.

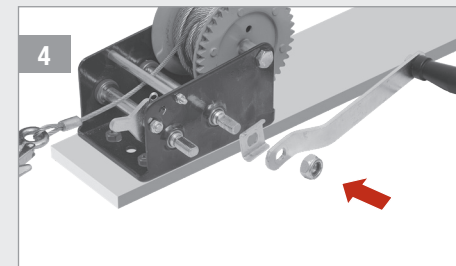
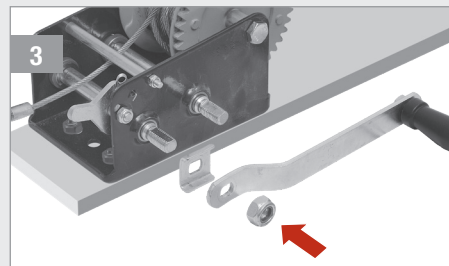

ATTACHER UNE CHARGE

- 1 Déroulez le câble d'acier **2** en faisant tourner la manivelle **8** dans le sens antihoraire. Pour faire cela, faites-vous aider d'une seconde personne.

- 2 Attachez le crochet de charge **5** solidement à la charge que vous souhaitez tirer. Vérifiez que le doigt de fermeture **4** est fermé.

 **Avertissement !** Tirez les charges horizontalement seulement.

 **Avertissement !** Ne déroulez jamais le câble d'acier complètement sous charge.

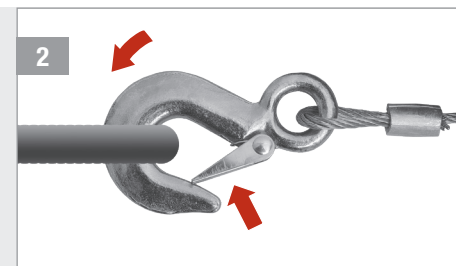
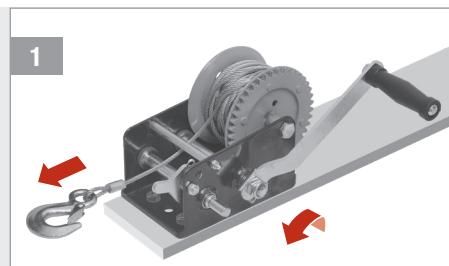

BOUTON À CLIQUET

- 1 Dérouler : Le bouton à cliquet **3** doit être engagé complètement dans la position indiquée. Déroulez en faisant tourner la manivelle **8** dans le sens horaire.

- 2 Enrouler : Le bouton à cliquet **3** doit être engagé complètement dans la position indiquée. Faites tourner la manivelle **8** dans le sens antihoraire pour enrouler.

 **Avertissement !** Ne touchez pas le câble d'acier sans gants protecteurs !

 **Avertissement !** N'utilisez jamais le produit si le bouton à cliquet n'est pas engagé complètement !

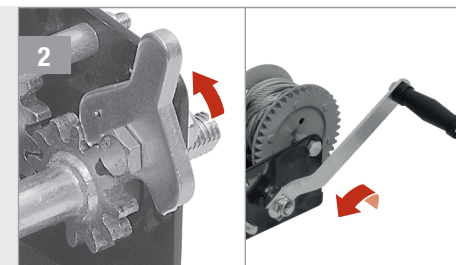
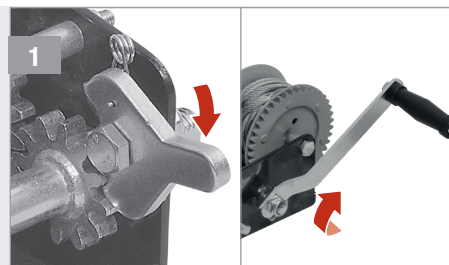

LIBÉRER ET ENROULER :

- 3 Sécurisez la charge à l'emplacement choisi. Libérez ensuite légèrement le câble d'acier **2** pour retirer la charge du crochet de charge **5**.

- 4 Pour enrouler, tenez le câble d'acier et le crochet pour enrouler le câble proprement. Assurez-vous que le bouton à cliquet est engagé.

 **Avertissement !** Il se peut que la charge soit libérée abruptement !

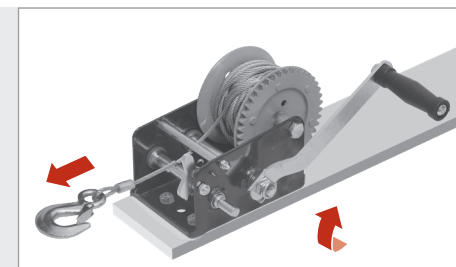

Caractéristiques techniques

Modèle	KC2500
Réf. art.	10403256
Capacité	1 134 kg (2500 lbs)
Diamètre du câble/tressage :	6,0 mm
Longueur du câble	10 m
Ratio de pignon	4:1/8:1
Dimensions d'accrochage	103 mm
Direction/vitesse	2 directions / 2 vitesses

Rangement

Rangez l'équipement et les accessoires dans un lieu sec, au-dessus de la température de gel. Appliquez de la graisse aux moyeux et aux pignons avant un stockage à long terme.

Rangez le produit dans son emballage d'origine. Rangez toujours le produit sous clef et gardez-le hors de portée des enfants.

Élimination



Le symbole « **Poubelle barrée** » impose une élimination séparée des vieux appareils électriques et électroniques (WEEE). Ces appareils peuvent contenir des substances précieuses, mais dangereuses et nocives pour l'environnement. Vous êtes légalement tenu de ne pas jeter ces produits dans les ordures ménagères non triées, mais de les remettre à un point de collecte pour le recyclage des appareils électriques et électroniques. Cela contribue à la protection des ressources et de l'environnement.

HORNBAACH s'engage en Allemagne à :

- lors de l'achat d'un nouvel appareil électrique ou électronique, HORNBAACH s'engage à reprendre gratuitement un appareil usagé du même type dans un de ces magasins.
- de reprendre gratuitement dans votre magasin HORNBAACH jusqu'à 3 appareils électriques ou électroniques usagés du même type (jusqu'à 25 cm de côté), même si vous n'en achetez pas un nouveau.
- collecter gratuitement un appareil électrique ou électronique usagé du même type ou de vous permettre de le rapporter près

de chez vous en cas de livraison d'un nouvel appareil électrique ou électronique à un ménage privé.

Pour de plus amples informations, rendez-vous sur www.hornbach.com ou contactez les autorités locales.

Ne laissez en aucun cas les enfants jouer avec des sacs en plastique et matériels d'emballage, puisque cela les expose à un risque de blessure ou d'étouffement. Rangez ces matières en lieu sûr ou éliminez-les dans le respect de l'environnement.

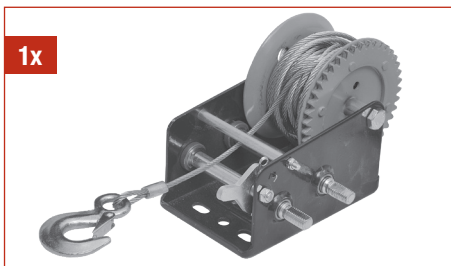

1x



1x

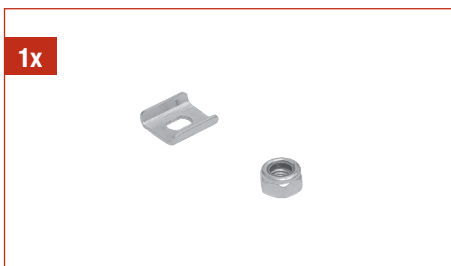

1x

DE	Lieferumfang
FR	Etendue de livraison
IT	Materiale compreso nella fornitura
NL	Leveringsomvang
SV	Leveransomfång
CZ	Rozsah dodávky
SK	Rozsah dodávky
RO	Volumul livrat
GB	Scope of delivery

Grazie!

Siamo convinti che questo strumento supererà le vostre aspettative e vi auguriamo un felice utilizzo.

Si prega di leggere completamente il presente manuale d'uso e di rispettare le istruzioni di sicurezza.

Materiale compreso nella fornitura

- 1x Argano manuale
- 1x Manovella
- 1x Profilo di supporto
- 1x Controdado

In caso di parti mancanti o danneggiate, si prega di contattare il proprio negozio HORNBAACH.

Simboli

Si prega di leggere attentamente il presente manuale e di conservarlo per futuri riferimenti.

Avvertenza! di incidenti, danni a persone e danni gravi alle cose.

Avvertenza! Il sollevamento di carichi è rigorosamente proibito!

Indossare guanti protettivi per proteggere le proprie mani.

Diametro del cavo
Ø 6 mm

Distanza effettiva max.

Carico di trazione max.

Primo strato: F = 1134 kg

Strato superiore: F = 734 kg

Indice dei contenuti

Materiale compreso nella fornitura	23
Simboli	23
Istruzioni di sicurezza	24
Panoramica prodotto	27
Uso previsto	27
Prima dell'uso	27
Pulizia e manutenzione	27
Dati tecnici	30
Conservazione	30
Smaltimento	30

COSA FARE:

- Tirare solo carichi orizzontalmente.
- Accertarsi che la chiusura a scatto sia chiusa.
- Operare solo manualmente.
- Attaccare il gancio di fissaggio solo in un punto di fissaggio sicuro.
- Lasciare sempre tre avvolgimenti rimanenti sulla puleggia.

COSA NON FARE:

- Non trascinare mai il cavo sopra a dei bordi affilati.
- Non permettere mai che parti del corpo entrino in parti rotanti o sotto tensione.
- Non utilizzare lo strumento con un cavo danneggiato.
- Non sollevare mai carichi.
- Non utilizzare prolunghe.
- Non appendere il gancio nel cavo.

Istruzioni di sicurezza

 **AVVERTENA** Leggere tutte le avvertenze di sicurezza, le istruzioni, le illustrazioni e le specifiche fornite con questo strumento. La mancata osservanza delle avvertenze e delle istruzioni può causare gravi lesioni.

Conservare tutte le avvertenze e istruzioni per futuro riferimento.

 **Avvertenza:** Il sollevamento di carichi è rigorosamente proibito!

 **Avvertenza:** L'apparecchiatura può essere utilizzata solo per tirare e spostare carichi orizzontalmente.

 **Avvertenza!** L'apparecchiatura e il materiale di imballaggio non sono giocattoli. Non lasciare che i bambini giochino con borse di plastica, fogli o piccole parti. Esiste un pericolo di ingestione e soffocamento.

1. Mantenere l'area pulita e ben illuminata. Le aree disordinate o buie favoriscono gli incidenti.
2. Non esporre l'utensile alla pioggia o a umidità.
3. Indossare indumenti protettivi adatti al particolare ambiente per tutto il tempo durante lo svolgimento del lavoro e adottare le precauzioni di sicurezza adeguate al particolare ambiente per prevenire gli incidenti.
4. Indossare sempre guanti protettivi mentre si lavora con l'apparecchiatura.
5. Vestirsi in modo adeguato. Non indossare abiti larghi o gioielli. Tenere capelli, indumenti e guanti lontani dalle parti in movimento. Vestiti larghi, gioielli o capelli lunghi possono rimanere impigliati nelle parti in movimento.
6. Fissare l'argano manuale solo con viti o elementi di fissaggio in grado di sopportare il carico.
7. L'apparecchiatura può essere utilizzata solo da persone che hanno letto e com-

preso attentamente le presenti istruzioni; l'apparecchiatura non può essere utilizzata da persone che non hanno ricevuto istruzioni adeguate o che hanno problemi di salute.

8. L'apparecchiatura può essere utilizzata solo da una persona. A nessun'altra persona o animali è consentito di rimanere all'interno dell'area di lavoro.
9. Procedere allo spostamento di un carico solo dopo essersi assicurati che il carico sia fissato saldamente al gancio e che non vi siano persone nella zona di pericolo. Prestare inoltre attenzione a che né l'operatore dell'apparecchio né altre persone vengano messe in pericolo per effetto dell'apparecchio stesso o del carico o del dispositivo di sollevamento (il punto che sostiene il carico di trazione).
10. Osservare i requisiti e le norme di sicurezza e prevenzione degli infortuni vigenti nel proprio Paese.
11. Non consentire ai bambini di avvicinarsi all'apparecchiatura. Non permettere mai ai bambini di utilizzare il prodotto. I bambini devono essere sorvegliati per evitare che giochino con il prodotto.
12. Osservare ogni movimento del carico e l'apparecchiatura mentre si lavora con quest'ultima.
13. Il peso non deve superare la capacità massima di carico indicata dal produttore nei dati tecnici e sulla targhetta di identificazione del prodotto. Se si supera la capacità massima di carico, esiste il rischio in danni all'apparecchiatura e lesioni.
14. Assicurarsi sempre che nessuna parte del corpo, ad esempio le dita, entri nelle parti in rotazione o a contatto con parti in tensione.
15. Mantenere le maniglie asciutte, pulite e prive di olio e grasso.
16. Non ingrassare mai l'interruttore a cricchetto.
17. Assicurarsi che l'argano manuale sia controllato una volta all'anno da una persona qualificata.
18. Prima di iniziare il lavoro che si intende svolgere, controllare sempre l'attrezza-

tura ogni volta per assicurarsi che tutti i suoi componenti siano in perfetto stato di funzionamento. In particolare, verificare che tutti i collegamenti a vite siano sicuri e che il cavo d'acciaio e il gancio di carico siano in perfette condizioni.

19. Non utilizzare mai l'apparecchiatura se è difettosa o danneggiata. Se il cavo d'acciaio presenta fratture o è danneggiato in qualsiasi altro modo, deve essere sostituito. In questo caso, contattare immediatamente il produttore o far controllare e riparare l'apparecchiatura da un esperto qualificato con ricambi originali.
20. Usare sempre molta cautela e attenzione mentre si lavora. Non applicare forza eccessiva.
21. Non utilizzare mai dispositivi elettrici per azionare l'apparecchiatura. Questa apparecchiatura è concepita esclusivamente per il funzionamento manuale.
22. Per motivi di sicurezza, non è consentito cambiare o modificare il prodotto.
23. Non avvolgere mai il cavo di acciaio attorno ad un oggetto come un'ansa per appendere il gancio al cavo. Non fare mai scorrere il cavo intorno agli angoli e non trascinarlo mai sopra i bordi. Assicurarsi che la deflessione laterale nel punto di impatto sul tamburo non sia superiore a 4° (1:15).
24. Assicurarsi di lasciare almeno tre avvolgimenti rimanenti di cavo metallico sulla puleggia sotto carico.
25. Conservare l'apparecchiatura in un ambiente asciutto.
26. Non utilizzare mai l'apparecchiatura in un ambiente esplosivo o in luoghi umidi.
27. Non utilizzare l'apparecchiatura per uso industriale.
28. Assicurarsi che il gancio di carico sia agganciato al carico.
29. Non utilizzare su superfici in pendenza! Solo per il traino orizzontale! Non è consentito spostare i carichi su piani inclinati e sollevare i carichi.
30. Non trasportare l'apparecchio dalla fune né spostarlo in un'altra direzione quando si tira la fune portante.

31. Tenere il cavo di acciaio lontano da fonti di calore. Non calpestare il cavo di acciaio o il prodotto.
32. Durante il funzionamento, non calpestare il prodotto o il cavo d'acciaio.
33. Utilizzare entrambe le mani per trasportare il prodotto.
34. Assicurarsi che l'interruttore del cricchetto sia sempre completamente inserito.
35. Per riavvolgere il cavo d'acciaio, tenerlo in leggera tensione. Non toccare mai il cavo di acciaio senza guanti protettivi.
36. Non eccedere la portata. Mantenere sempre l'equilibrio e l'appoggio corretto. Ciò consente un migliore controllo dell'utensile in situazioni impreviste.
37. Rimanere vigili, osservare ciò che si fa e usare il buon senso quando si utilizza un utensile. Non utilizzare l'utensile quando si è stanchi o sotto l'effetto di droghe, alcol o farmaci.
38. L'utente è responsabile di tutti gli infortuni a terzi e dei danni alle loro proprietà.
39. L'argano manuale non deve mai essere lasciato sotto carico senza sorveglianza.
40. L'argano manuale non è destinato all'imbracatura (in auto o in nave).
41. Il dispositivo deve essere utilizzato entro un intervallo di temperatura ambiente da -10°C a +50°C.
42. Rischio di surriscaldamento dell'impianto frenante durante l'abbassamento prolungato dei carichi;
43. Non rimuovere alcun accessorio dall'argano a fune, come viti/maniglia e così via. L'integrità del prodotto deve essere mantenuta durante l'uso del prodotto stesso.
44. Non scollegarsi dal sistema quando si lavora sull'apparecchio.
45. È assolutamente vietato toccare/sganciare l'interruttore a cricchetto 3 sotto carico!

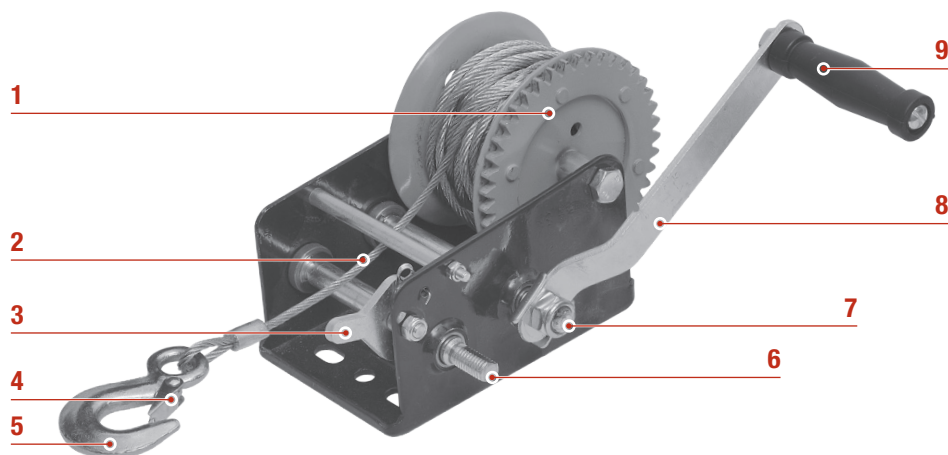

Panoramica prodotto

- | | | | |
|---|------------------------------------|---|-----------------------------------|
| 1 | Puleggia | 7 | Bullone asse ruota dentata grande |
| 2 | Cavo di acciaio | 8 | Manovella |
| 3 | Interruttore a cricchetto | 9 | Manovella maniglia |
| 4 | Chiusura a scatto | | |
| 5 | Gancio di carico | | |
| 6 | Bullone asse ruota dentata piccola | | |

Uso previsto

L'argano manuale è un dispositivo per la movimentazione di carichi in orizzontale, come veicoli, roulotte e imbarcazioni, o per l'esecuzione di compiti in agricoltura e silvicoltura non pesanti.

Lo strumento non è concepito per uso commerciale.

Qualsiasi altro uso o modifica dell'utensile è considerato uso improprio e potrebbe causare notevoli pericoli.

L'utente è responsabile di tutti gli infortuni a terzi e dei danni alle loro proprietà.

Pulizia e manutenzione

- Per una durata di vita il più lunga possibile e per mantenere la sicurezza di funzionamento del prodotto, rimuovere lo sporco dal prodotto a intervalli regolari, applicare con cura il grasso sulle parti dopo l'uso e conservarlo in un luogo asciutto.
- Ingrassare le ruote dentate ogni 6 mesi con un lubrificante di elevata qualità e resistente all'acqua.
- Non eseguire da soli alcuna modifica tecnica o riparazione al prodotto. Queste attività devono essere realizzate da un esperto.
- Il prodotto deve essere controllato per eventuali danni a intervalli regolari.
- Il prodotto deve essere controllato a intervalli regolari per accertarsi che funzioni correttamente.
- Controllare regolarmente che le viti, il cavo d'acciaio e il gancio di carico non presentino segni di rottura e usura.

Prima dell'uso

1. Prima di utilizzare l'apparecchiatura per tirare un carico, è necessario familiarizzare con il modo in cui l'apparecchiatura funziona senza carico.
2. Assicurarsi che l'apparecchiatura sia fissata in sicurezza. La scelta del punto di fissaggio deve essere particolarmente
3. accurata, in quanto deve essere in grado di sopportare un carico doppio. Se non si è certi che il punto scelto sia quello giusto, scegliere un punto alternativo.

FISSARE IN SICUREZZA L'ARGANO MANUALE

Montare l'argano manuale tramite i fori di fissaggio nella piastra di base su una base solida, usando bulloni da 10 mm, rondelle e rondelle di bloccaggio (non incluse).

Accertarsi che vi sia spazio sufficiente per ruotare la manovella **8**.

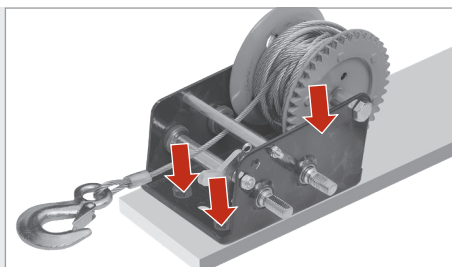
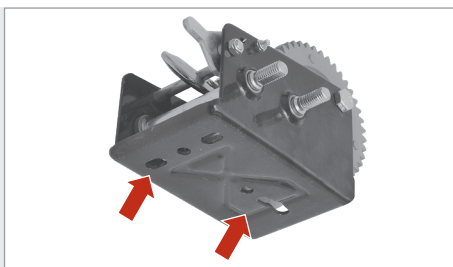

MONTARE LA MANOVELLA

- 1 Montare la manovella **8** sull'organo manuale e fissarla con il dado.

- 2 Serrare il dado con una chiave.

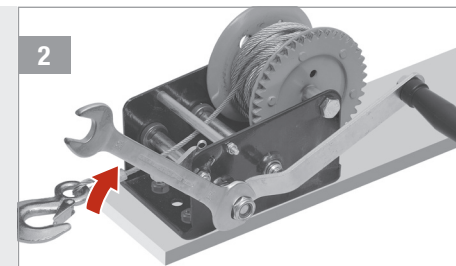
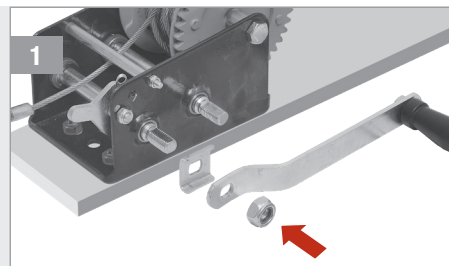

CAMBIARE LE RUOTE DENTATE

- 3 Fissare la manovella **8** al bullone dell'asse della ruota dentata piccola **6**: È richiesta meno forza - sono necessarie più rotazioni.

- 4 Fissare la manovella **8** al bullone dell'asse della ruota dentata grande **7**: È richiesta più forza - sono necessarie meno rotazioni.

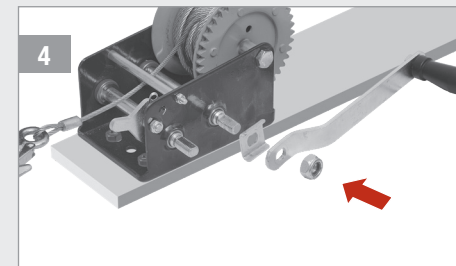
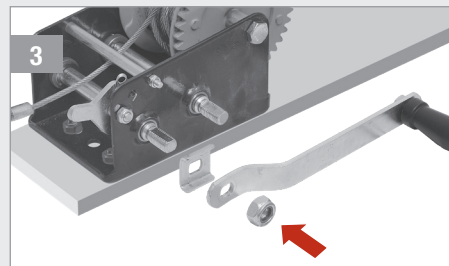

FISSARE IL CARICO

- 1 Svolgere il cavo di acciaio **2** ruotando la manovella **8** in senso antiorario. Per fare questo, avvalersi dell'aiuto di una seconda persona.

- 2 Fissare saldamente il gancio di carico **5** al carico che si desidera trascinare. Accertarsi che la chiusura a scatto **4** sia chiusa.

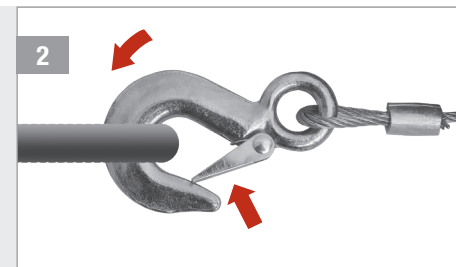
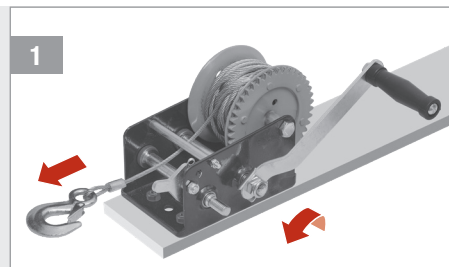

Avvertenza! Tirare solo carichi orizzontalmente.

Avvertenza! Non svolgere mai completamente il cavo di acciaio quando è sotto carico.

INTERRUTTORE A CRICCHETTO

- 1 Svolgere: L'interruttore a cricchetto **3** deve essere completamente innestato nella posizione mostrata. Svolgere ruotando la manovella **8** in senso orario.

- 2 Riavvolgere: L'interruttore a cricchetto **3** deve essere completamente innestato nella posizione mostrata. Riavvolgere ruotando la manovella **8** in senso antiorario.

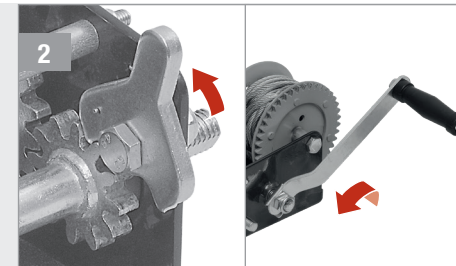
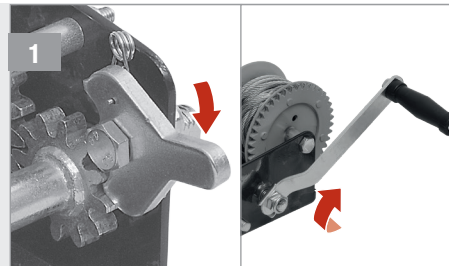

Avvertenza! Non toccare il cavo di acciaio senza guanti protettivi.

Avvertenza! Non utilizzare mai il prodotto senza l'interruttore a cricchetto inserito!

RILASCIARE E RIAVVOLGERE

- 3 Assicurare il carico nella posizione scelta. Dopo di che rilasciare il cavo di acciaio **2** leggermente per rimuovere il gancio di carico **5**.

- 4 Per riavvolgere, tenere il cavo d'acciaio **2** sul gancio di carico **5** e riavvolgerlo in modo ordinato **3**. Accertarsi che l'interruttore a cricchetto sia inserito.

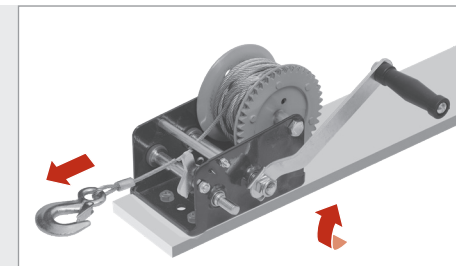

Avvertenza! E' possibile che il carico venga rilasciato improvvisamente!

Dati tecnici

Modello	KC2500
N. art.	10403256
Capacità	1134 kg (2500 lbs)
Diametro cavo Ø	6,0 mm
Lunghezza cavo	10 m
Rapporto di trasmissione	4:1/8:1
Dimensione gancio	103 mm
Via/velocità	2 vie / 2 velocità

Conservazione

Conservare l'apparecchiatura e gli accessori in un luogo asciutto a temperatura superiore a quella di congelamento.

Utilizzare il grasso per gli assi e gli ingranaggi prima di depositarli per lungo tempo.

Conservare il prodotto nella sua confezione originale.

Chiudere sempre a chiave il prodotto e tenerlo fuori dalla portata dei bambini.

Smaltimento



Il simbolo del “**bidone sbarrato**” indica che i rifiuti di apparecchiature elettriche ed elettroniche (WEEE) devono essere smaltiti separatamente.

Tali apparecchiature possono contenere delle sostanze preziose che tuttavia sono pericolose e nocive per l'ambiente. Siete legalmente obbligati a non smaltire questi prodotti insieme ai rifiuti domestici indifferenziati ma presso un punto di raccolta autorizzato per il riciclo di apparecchi elettrici ed elettronici. In questo modo si contribuirà alla salvaguardia delle risorse e dell'ambiente.

In Germania, la ditta HORNBAACH:

- è obbligata a ritirare gratuitamente presso un punto vendita HORNBAACH un vecchio dispositivo nel momento dell'acquisto di un nuovo dispositivo elettrico o elettronico dello stesso tipo.
- è obbligata a ritirare gratuitamente presso un punto vendita HORNBAACH fino a 3 vecchi dispositivi elettrici o elettronici (con una lunghezza bordo max. di fino a 25 cm) anche senza l'acquisto di un nuovo dispositivo elettrico o elettronico.

- è obbligata, nel momento della consegna di un nuovo dispositivo elettrico o elettronico a un cliente privato, di ritirare gratuitamente un vecchio dispositivo dello stesso tipo o di consentire la sua restituzione nelle immediate vicinanze.

Per ulteriori informazioni consultare www.hornbach.com, oppure rivolgersi alle autorità locali.

Non far giocare i bambini con le buste di plastica e i materiali di imballaggio dell'apparecchio perché rischiano lesioni o soffocamento. Conservare questi materiali in un luogo sicuro o smaltirli nel rispetto dell'ambiente.

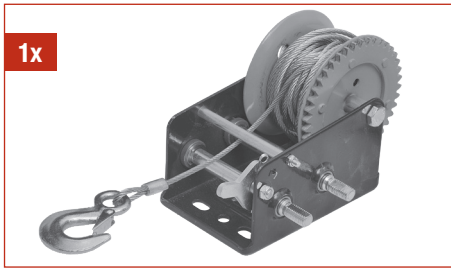

- DE** Lieferumfang
- FR** Etendue de livraison
- IT** Materiale compreso nella fornitura
- NL** Leveringsomvang
- SV** Leveransomfång
- CZ** Rozsah dodávky
- SK** Rozsah dodávky
- RO** Volumul livrat
- GB** Scope of delivery

Dank u wel!

Wij zijn ervan overtuigd dat dit gereedschap uw verwachtingen zal overtreffen en wensen u veel plezier bij het gebruik ervan. Lees deze gebruikershandleiding volledig door en neem de veiligheidsinstructies in acht.

Leveringsomvang

- 1x** Handliër
- 1x** Zwengel
- 1x** Ondersteuningsprofiel
- 1x** Borgmoer

Als er onderdelen ontbreken of beschadigd zijn, neem dan contact op met uw HORN-BACH-winkel.

Symbolen

 Lees deze gebruikershandleiding aandachtig door en bewaar deze voor verdere naslag.

 Waarschuwing voor ongevallen en persoonlijk letsel en ernstige materiële schade.

 Waarschuwing! Het heffen van lasten is ten strengste verboden!

 Draag beschermende handschoenen om uw handen te beschermen.

 Kabeldiameter
Ø 6 mm

 Max. effectieve afstand

 Max. trekbelasting

 Eerste laag: F = 1134 kg

 Bovenste laag: F = 734 kg

Inhoudsopgave

Leveringsomvang	33
Symbolen	33
Veiligheidsinstructies	34
Productoverzicht	37
Beoogd gebruik	37
Vóór gebruik	37
Reiniging en onderhoud	37
Technische gegevens	40
Opslag	40
Afvalverwerking	40

Veiligheidsinstructies

 **WAARSCHUWING** Lees alle veiligheids waarschuwingen, instructies, illustraties en specificaties die bij dit gereedschap zijn geleverd. Het niet opvolgen van de waarschuwingen en instructies kan leiden tot ernstig letsel.

Bewaar alle waarschuwingen en instructies voor toekomstig gebruik.

 **Waarschuwing:** Het heffen van lasten is ten strengste verboden!

 **Waarschuwing:** Het werktuig mag alleen worden gebruikt voor het horizontaal trekken en verplaatsen van lasten.

 **Waarschuwing!** Het werktuig en het verpakkingsmateriaal zijn geen speelgoed. Laat kinderen niet spelen met plastic zakken, folies of kleine onderdelen. Er bestaat gevaar voor inslikken of verstikking!

1. Houd het werkgebied schoon en goed verlicht. Rommelige of donkere ruimtes nodigen uit tot ongelukken.
2. Stel het gereedschap niet bloot aan regen of natte omstandigheden.
3. Draag tijdens de uitvoering van uw werkzaamheden beschermende kleding die geschikt is voor de specifieke omgeving en neem veiligheidsmaatregelen die geschikt zijn voor de specifieke omgeving om ongelukken te voorkomen.
4. Draag te allen tijde beschermende handschoenen tijdens het werken met het werktuig.
5. Kleed u naar behoren. Draag geen losse kleding of juwelen. Houd uw haar, kleding en handschoenen uit de buurt van bewegende delen. Losse kleding, sieraden of lang haar kunnen vast komen te zitten in bewegende delen.
6. Bevestig de handlier alleen met schroeven of bevestigingsmiddelen die de belasting kunnen dragen.

7. Het werktuig mag alleen worden bediend door personen die deze instructies zorgvuldig hebben gelezen en begrepen; het werktuig mag niet worden bediend door personen die niet de juiste instructies hebben gekregen of die gezondheidsproblemen hebben.
8. Het werktuig mag slechts door één persoon worden bediend. Er mogen zich geen andere personen of dieren in het werkgebied bevinden.
9. Ga pas verder met het verplaatsen van een last nadat u zich ervan heeft vergewist dat de last stevig aan de haak is bevestigd en er zich geen personen in de gevarenzone bevinden. Zorg ervoor dat noch het apparaat zelf, de ondersteunende uitrusting noch de last een gevaar vormen voor de gebruiker zelf of voor ander personeel.
10. Neem de in uw land geldende eisen en voorschriften met betrekking tot veiligheid en ongevalpreventie in acht.
11. Laat kinderen nooit in de buurt van het werktuig komen. Laat het product nooit door kinderen bedienen. Kinderen moeten onder toezicht staan om ervoor te zorgen dat ze niet met het product spelen.
12. Observeer elke beweging van de last en het werktuig terwijl u ermee werkt.
13. Het gewicht mag het maximale draagvermogen dat door de fabrikant in de technische gegevens en op het identificatieplaatje van het produkt is aangegeven, niet overschrijden. Overschrijding van het maximale laadvermogen kan leiden tot schade aan het werktuig en letsel.
14. Zorg er te allen tijde voor dat geen enkel lichaamsdeel, zoals vingers, in draaiende delen terecht komt of in contact komt met delen die onder spanning staan.
15. Houd de handgrepen droog, schoon en vrij van olie en vet.
16. Smeer de ratelschakelaar nooit.
17. Zorg ervoor dat de handlier eenmaal per jaar wordt gecontroleerd door een gekwalificeerd persoon.
18. Voordat u begint met de werkzaamheden die u van plan bent uit te voeren, moet

u altijd het werktuig controleren om er zeker van te zijn dat alle onderdelen in perfecte staat zijn. Controleer vooral of alle schroefverbindingen goed vastzitten en of de staalkabel en de lasthaak in perfecte staat zijn.

19. Gebruik het werktuig nooit als het defect of beschadigd is. Als de staalkabel breuken vertoont of op een andere manier beschadigd is, moet deze worden vervangen. Neem in dat geval onmiddellijk contact op met de fabrikant of laat het werktuig controleren en repareren door een gekwalificeerde vakman met originele reserveonderdelen.
20. Ga altijd zorgvuldig en voorzichtig te werk tijdens het werk. Oefen geen overmatige kracht uit.
21. Gebruik nooit elektrische apparaten om het werktuig te bedienen. Deze werktuig is uitsluitend ontworpen voor handmatige bediening.
22. Om veiligheidsredenen is het aanpassen of modificeren van het product niet toegestaan.
23. Wikkel de staalkabel nooit om een voorwerp heen als een lus om de haak in de kabel te hangen. Laat de kabel nooit om de hoeken lopen en trek deze nooit over randen heen. Zorg ervoor dat de zijdelingse doorbuiging op het raakpunt op de trommel niet meer dan 4° (1:15) bedraagt.
24. Zorg ervoor dat er onder belasting minimaal drie kabelwikkelingen op de kabelrol blijven.
25. Bewaar het werktuig alleen in een droge ruimte.
26. Gebruik het werktuig nooit in een explosieve omgeving of op vochtige plaatsen.
27. Gebruik dit werktuig niet voor industrieel gebruik.
28. Zorg ervoor dat de lasthaak goed aan de last vastzit.
29. Niet voor gebruik op een hellend vlak! Alleen voor horizontaal trekken! Het verplaatsen van ladingen op hellende vlakken en het hijsen van ladingen is niet toegestaan.
30. Draag het apparaat niet aan de kabel en

verplaats het op geen enkele andere manier door aan de ophangkabel te trekken.

31. Houd de staalkabel uit de buurt van warmte. Stap of rol niet over het product of de staalkabel.
32. Stap tijdens het gebruik niet over het product of de staalkabel.
33. Gebruik beide handen wanneer u het product vervoert.
34. Zorg ervoor dat de ratelschakelaar altijd volledig is ingeschakeld.
35. Om de staalkabel op te wikkelen, houdt u deze onder lichte spanning. Raak de staalkabel nooit aan zonder beschermende handschoenen.
36. Reik niet buiten uw macht. Houd te allen tijde uw voeten stevig op de grond en bewaar uw evenwicht. Dit zorgt voor een betere controle over het gereedschap in onverwachte situaties.
37. Blijf alert, kijk wat u doet en gebruik uw gezond verstand bij het bedienen van een gereedschap. Gebruik geen gereedschap als u moe bent of onder invloed bent van drugs, alcohol of medicijnen.
38. De gebruiker is aansprakelijk voor alle schade aan derden en schade aan hun eigendommen.
39. De handlier mag nooit zonder toezicht onder belasting worden achtergelaten.
40. De handlier is niet bedoeld om te sjoorren (in auto of schip).
41. Gebruik het apparaat altijd binnen een omgevingstemperatuurbereik van - 10°C tot + 50°C.
42. Risico's van oververhitting van het remsysteem bij langdurig neerlaten van lasten;
43. Verwijder geen accessoires van de kabellier, zoals een schroef/handgreep enzovoort. De integriteit van het product moet behouden blijven tijdens het gebruik van het product.
44. Meld u niet af bij het systeem terwijl het apparaat werkt.
45. Het is ten strengste verboden de ratelschakelaar 3 onder belasting aan te raken/uit te schakelen!

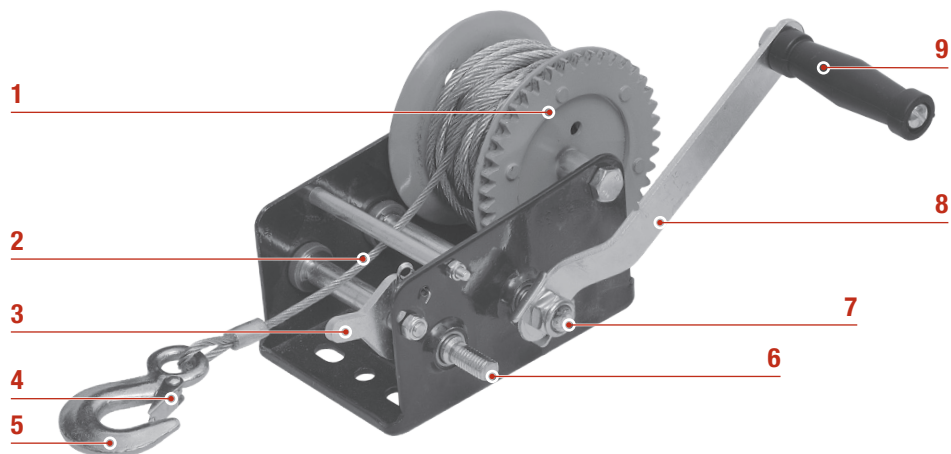

Productoverzicht

- | | | | |
|---|-----------------|---|-----------------------|
| 1 | Katrol | 6 | Asbout klein tandwiel |
| 2 | Staalkabel | 7 | Asbout groot tandwiel |
| 3 | Ratelschakelaar | 8 | Zwengel |
| 4 | Snapsluiting | 9 | Handgreep van zwengel |
| 5 | Lasthaak | | |

Beoogd gebruik

De handlier is een apparaat voor het horizontaal verplaatsen van lasten, zoals voertuigen, caravans en boten, of het verrichten van taken in de niet-zware land- en bosbouw.

Het gereedschap is niet bedoeld voor commercieel gebruik.

Elk ander gebruik of wijziging van het gereedschap wordt beschouwd als oneigenlijk gebruik en zou tot aanzienlijke gevaren kunnen leiden.

De gebruiker is aansprakelijk voor alle schade aan derden en schade aan hun eigendommen.

Reiniging en onderhoud

- Voor een zo lang mogelijke levensduur en om de bedrijfsveiligheid van het product te handhaven, dient u uw product regelmatig te ontdoen van vuil, de onderdelen na gebruik zorgvuldig in te vetten en het op een droge plaats op te bergen.
- Smeer de tandwielen elke 6 maanden met een waterafstotend, hoogwaardig smeermiddel.
- Voer zelf geen technische aanpassingen of reparaties aan het product uit. Deze moeten door een deskundige worden uitgevoerd.
- Het product moet regelmatig op beschadigingen worden gecontroleerd.
- Het product moet regelmatig worden gecontroleerd om er zeker van te zijn dat het in goede staat verkeert.
- Controleer regelmatig de schroeven, de staalkabel en de lasthaak op tekenen van scheuren en slijtage.

Vóór gebruik

1. Voordat u het werktuig gebruikt om een last te trekken, moet u zich vertrouwd maken met de manier waarop het werktuig *zonder last* werkt.
2. Zorg ervoor dat het werktuig goed is bevestigd. Wees vooral kritisch bij het kiezen van een bevestigingspunt, want het
3. Bevestig het werktuig zodanig dat deze tijdens het gebruik niet van positie kan veranderen.

gekozen bevestigingspunt moet de dubbele belasting kunnen opvangen. Als u niet zeker weet of het gekozen punt het juiste is, kies dan een alternatief punt.

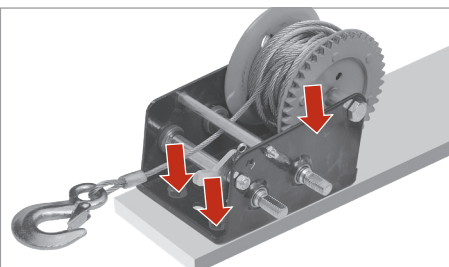
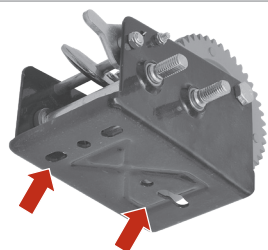

DE HANDLIER BEVESTIGEN

Monteer de handlier door de bevestigingsgaten in de grondplaat op een stevige ondergrond met behulp van 10 mm bouten, sluitringen en borgringen (niet meegeleverd).

Zorg ervoor dat er voldoende ruimte is om de zwengel **8** te draaien.

DE ZWINGEL MONTEREN

- 1 Monteer de zwingel **8** op de handlier en zet deze vast met de moer.

- 2 Draai de moer vast met een steeksleutel.

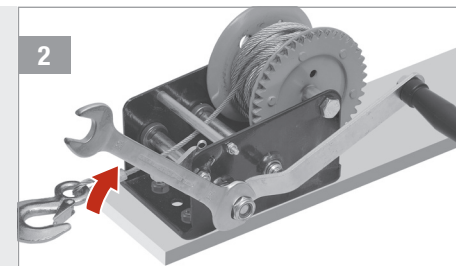
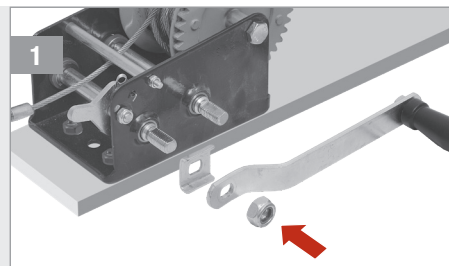

DE TANDWIELEN VERWISSELEN

- 3 Bevestig de zwingel **8** aan de asbout van het kleine tandwiel **6**: Minder kracht nodig - meer rotaties nodig.

- 4 Bevestig de zwingel **8** aan de asbout van het grote tandwiel **7**: Meer kracht nodig - minder rotaties nodig.

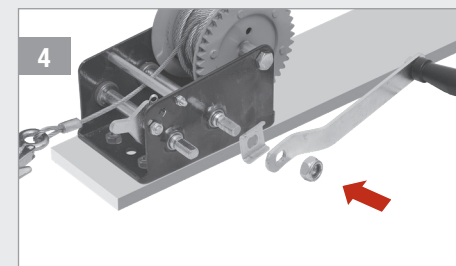
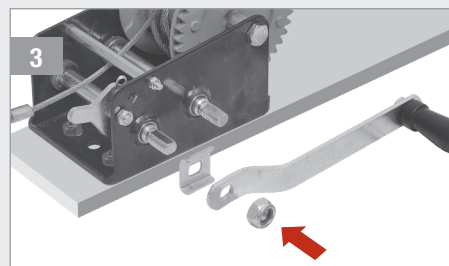

EEN LADING BEVESTIGEN

- 1 Wikkel de staalkabel **2** af door de zwingel **8** linksom te draaien. Gebruik hiervoor de hulp van een tweede persoon.

- 2 Bevestig de lasthaak **5** stevig aan de last die u wilt trekken. Controleer of de snapsluiting **4** gesloten is.

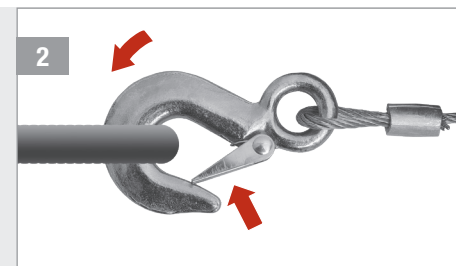
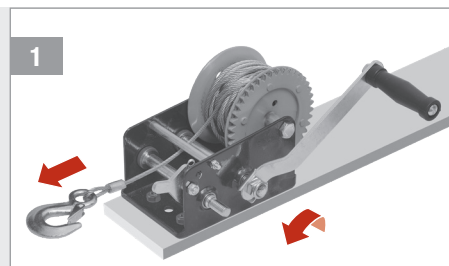

 **Waarschuwing!** Trek lasten alleen horizontaal.

 **Waarschuwing!** Wikkel de staalkabel nooit volledig af onder belasting.

RATELSCHAKELAAR

- 1 Afwikkelen: De ratelschakelaar **3** moet volledig ingeschakeld zijn in de getoonde positie. Wikkel af door de zwingel **8** rechtsom te draaien.

- 2 Opwikkelen: De ratelschakelaar **3** moet volledig ingeschakeld zijn in de getoonde positie. Wikkel op door de zwingel **8** linksom te draaien.

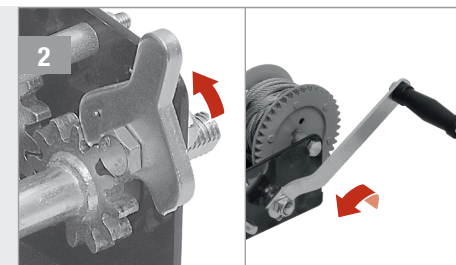
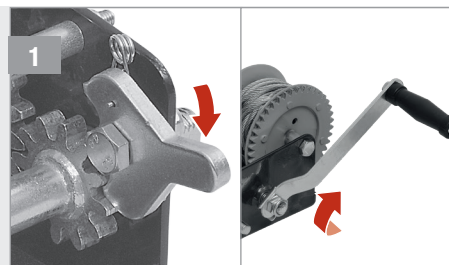

 **Waarschuwing!** Raak de staalkabel niet aan zonder beschermende handschoenen!

 **Waarschuwing!** Gebruik het product nooit zonder ingeschakelde ratelschakelaar!

LOSLATEN EN OPWIKKELLEN

- 3 Zet de lading vast op de gekozen locatie. Laat daarna de staalkabel **2** een beetje los om de lasthaak **5** te verwijderen.

- 4 Om op te wikkelen, houdt u de staalkabel vast aan de lasthaak en wikkelt u netjes op. Zorg er ook hier voor dat de ratelschakelaar is ingeschakeld.

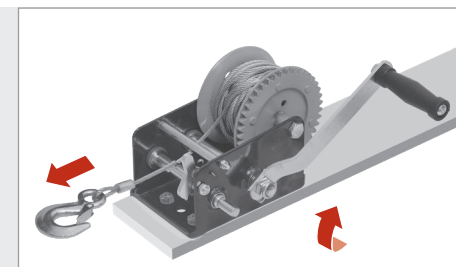

 **Waarschuwing!** Het is mogelijk dat de last abrupt loskomt!

Technische gegevens

Model	KC2500
Art. nr.	10403256
Capaciteit	1134 kg (2500 lbs)
Kabel/banddiam.:	6,0 mm
Kabellengte	10 m
Overbrengingsverhouding	4:1/8:1
Haakafmeting	103 mm
Weg/Snelheid:	2-weg / 2 snelheden

Opslag

Bewaar het werktuig en de toebehoren op een droge plaats bij een temperatuur boven het vriespunt.

Gebruik vet voor assen en tandwielen voordat

ze langdurig worden opgeslagen.

Bewaar het product in de originele verpakking.

Berg het product altijd op achter slot en houd het buiten het bereik van kinderen.

Afvalverwerking



Het symbool van de “**doorgestreepte vuilnisbak**” wijst op de noodzaak van afzonderlijke afvalverwijdering

van afgedankte elektrische en elektronica-apparatuur (WEEE). Dergelijke apparaten kunnen waardevolle maar gevaarlijke en schadelijke stoffen bevatten. U bent wettelijk verplicht deze producten niet bij het ongesorteerde huisvuil mee te geven, maar in te leveren bij een officieel inzamelpunt voor de recycling van elektrische en elektronische apparaten. Hierdoor levert u een bijdrage aan de bescherming van bronnen en het milieu.

HORNBAACH is in Duitsland verplicht:

- bij aankoop van een nieuw elektrisch of elektronisch apparaat een oud apparaat van hetzelfde type gratis terug te nemen in een HORNBAACH winkel.
- ook zonder nieuwe aankoop tot 3 oude elektrische of elektronische apparaten van hetzelfde type (tot een maximale randlengte van 25 cm) gratis terug te nemen in een HORNBAACH winkel.
- bij afleveren van een nieuw elektrisch of elektronisch apparaat aan een particulier huishouden een oud apparaat van hetzelfde type gratis mee te nemen of

inleveren voor u in uw directe omgeving mogelijk te maken.

Neem voor meer informatie contact op met www.hornbach.com of de milieufdeling of milieustraat van uw gemeente.

Kinderen mogen nooit met plastic zakken en verpakkingsmaterialen spelen vanwege het gevaar van verwonding en verstikking. Bewaar dit materiaal op een veilige plaats of gooi het op milieuvriendelijke wijze weg.

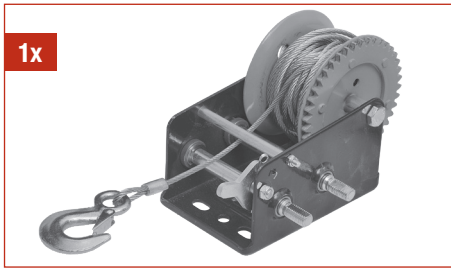

- DE** Lieferumfang
- FR** Etendue de livraison
- IT** Materiale compreso nella fornitura
- NL** Leveringsomvang
- SV** Leveransomfång
- CZ** Rozsah dodávky
- SK** Rozsah dodávky
- RO** Volumul livrat
- GB** Scope of delivery

Tack!

Vi är övertygade om att detta verktyg överträffar dina förväntningar och hoppas att du tycker om att använda det.

Läs hela denna bruksanvisning och följ säkerhetsinstruktionerna.

Levererad utrustning

- 1x Handvinsch
- 1x Vevarm
- 1x Stödprofil
- 1x Låsmutter

Kontakta din HORNBACH-återförsäljare om några delar saknas eller är skadade.

Symboler

Läs denna bruksanvisning noggrant och spara den för vidare referens.

Varning för olyckor och personskador samt allvarliga skador på egendom.

Varning! Att lyfta laster är strängt förbjudet!

Använd skyddshandskar för att skydda dina händer.

Kabelldiameter
Ø 6 mm

Max. effektivt avstånd
10 m

Max. dragbelastning
1134 kg

Första skikt: F = 1134 kg

Övre skikt: F = 734 kg

Innehållsförteckning

Levererad utrustning	43
Symboler	43
Säkerhetsinstruktioner	44
Produktöversikt	47
Avsedd användning	47
Innan användning	47
Rengöring och underhåll	47
Tekniska data	50
Förvaring	50
Avfallshantering	50

Gör:

- Dra endast en last horisontellt.
- Se till att regeln är stängd.
- Använd endast manuellt.
- Säkerställ att fästkroken används med en säker fästpunkt.
- Lämna alltid kvar tre kvarvarande lindningar på remskivan.

Gör inte:

- Dra aldrig kabeln över kanter.
- Låt aldrig kroppsdelar komma i kontakt med roterande delar eller delar som är spända.
- Använd aldrig verktyget med en skadad kabel.
- Lyft aldrig laster.
- Använd inte förlängningar.
- Häng inte kroken i kabeln.

Säkerhetsinstruktioner

 **VARNING – läs alla säkerhetsvarningar, instruktioner, illustrationer och specifikationer som medföljer detta verktyg.** Underlåtenhet att följa varningarna och instruktionerna kan leda till allvarliga personskador.

Spara alla varningar och instruktioner för framtida referens.

 **Varning:** Att lyfta laster är strängt förbjudet!

 **Varning:** Utrustningen får endast användas för att dra och flytta horisontellt.

 **Varning!** Utrustningen och förpackningsmaterialet är inte leksaker. Låt inte barn leka med plastpåsar, folie eller små delar. Det finns fara för att de svälja eller kvävning!

1. Håll arbetsområdet rent och väl upplyst. Röriga eller mörka områden inbjuder till olyckor.
2. Utsätt inte verktyget för regn eller våta förhållanden.
3. Använd skyddskläder och vidta säkerhetsåtgärder som är lämpliga för den specifika miljön under hela arbetet för att förhindra olyckor.
4. Använd alltid skyddshandskar när du arbetar med utrustningen.
5. Klä dig ordentligt. Använd inte lösa kläder eller smycken. Håll hår, kläder och handskar borta från rörliga delar. Lösa kläder, smycken eller långt hår kan fastna i rörliga delar.
6. Fäst endast handvinschen med skruvar eller fästelement som tål belastningen.
7. Utrustningen får endast användas av personer som noggrant har läst och förstått dessa instruktioner. Utrustningen får inte användas av personer som inte har fått lämpliga instruktioner eller som har hälsoproblem.

8. Utrustningen får endast användas av en enda person. Inga andra personer eller husdjur får vistas inom arbetsområdet.
9. Fortsätt endast att flytta en last efter att ha säkerställt att den är ordentligt fastsatt på kroken och att det inte finns några personer inom farozonen. Säkerställ att varken själva enheten, stödutrustningen eller lasten utgör en fara för användaren själv eller annan personal.
10. Observera följande krav och föreskrifter som gäller för säkerhet och förebyggande av olyckor i ditt land.
11. Låt aldrig barn komma i närheten av utrustningen. Låt aldrig barn använda produkten. Barn ska hållas under uppsikt så att de inte leker med apparaten.
12. Observera lastens och utrustningens alla rörelser när du arbetar med dem.
13. Vikten får inte överstiga den maximala belastningskapaciteten som anges av tillverkaren i de tekniska informationen och på typskylten på produkten. Att överskrida maximal belastningslastkapacitet kan leda till skador på utrustningen och personskador.
14. Säkerställ att ingen kroppsdel som t.ex. fingrar tar sig in i roterande delar eller kommer i kontakt med delar som är under spänning.
15. Håll handtagen rena och fria från olja och fett.
16. Smörj aldrig spärrmekanismen.
17. Se till att handvinschen inspekteras en gång om året av en kvalificerad person.
18. Innan du påbörjar arbetet som ska utföras ska du alltid kontrollera utrustningen för att säkerställa att alla dess komponenter är i perfekt fungerande skick. Inspektera särskilt att alla skruvanslutningar är säkra och att stålkabeln och lastkroken är i perfekt skick.
19. Använd aldrig utrustning som är defekt eller skadad. Om stålkabeln har några sprickor eller på något annat sätt är skadad ska den bytas ut. I detta fall ska du omedelbart kontakta tillverkaren eller se till att utrustningen kontrolleras och repareras av en behörig expert med originalreservdelar.
20. Var alltid försiktig när du arbetar. Använd inte överdriven kraft.
21. Använd aldrig elektriska apparater för att driva utrustningen. Denna utrustning är endast avsedd för manuell användning.
22. Av säkerhetsskäl, är ändring eller modifiering av produkten inte tillåten.
23. Linda aldrig stålkabeln runt ett föremål som en slinga för att hänga kroken i kabeln. Dra aldrig kabeln runt hörn eller över kanter. Se till att den laterala avböjningen vid anslagspunkten på trumman inte är mer än 4° (1:15).
24. Se till att minst tre vajerlindningar är kvar på vinschen under last.
25. Förvara utrustningen endast i ett torrt rum.
26. Använd aldrig utrustningen i en explosiv miljö eller på fuktiga platser.
27. Använd inte denna utrustning för industriellt bruk.
28. Se till att lastkroken har ett positivt ingrepp med lasten.
29. Inte lämpad för verksamhet på sluttande underlag! Endast för horisontell dragning! Förflyttning av laster på lutande plan och lyft av last är inte tillåtet.
30. Bär inte enheten i vajern och flytta inte den på något annat sätt genom att dra i upphängningsvajern.
31. Håll stålkabeln borta från värme. Kliv inte eller rulla över produkten eller stålkabeln.
32. Kliv inte över produkten eller stålkabeln under drift.
33. Använd båda händerna när produkten transporteras.
34. Se till att spärrmekanismen alltid är helt inkopplad.
35. För att spola på stålkabeln, håll den under en lätt spänning. Rör aldrig stålkabeln utan skyddshandskar.
36. Sträck dig inte. Håll alltid rätt fot och balans. Detta möjliggör bättre kontroll av verktyget i oväntade situationer.
37. Var uppmärksam, och titta på vad du gör och använd sunt förnuft när du använder ett verktyg. Använd inte ett verktyg när

- du är trött eller påverkad av droger, alkohol eller medicineri.
38. Användaren är ansvarig för alla skador på tredje part och deras egendom.
39. Handvinschen får aldrig lämnas under belastning utan uppsikt.
40. Handvinschen är inte avsedd för surring (i bil eller fartyg).
41. Använd alltid enheten inom ett omgivningsområde med en temperatur på - 10 °C till + 50 °C.
42. Risker för överhettning av bromssystemet under långvarig sänkning av laster;
43. Ta inte bort något tillbehör från kabelvinschen, som skruv/handtag och så vidare. Produktens integritet ska bibehållas under användningen av den.
44. Logga inte ut från systemet medan enheten arbetar.
45. Det är strängt förbjudet att röra/koppla ur spärrmekanismen 3 under belastning!

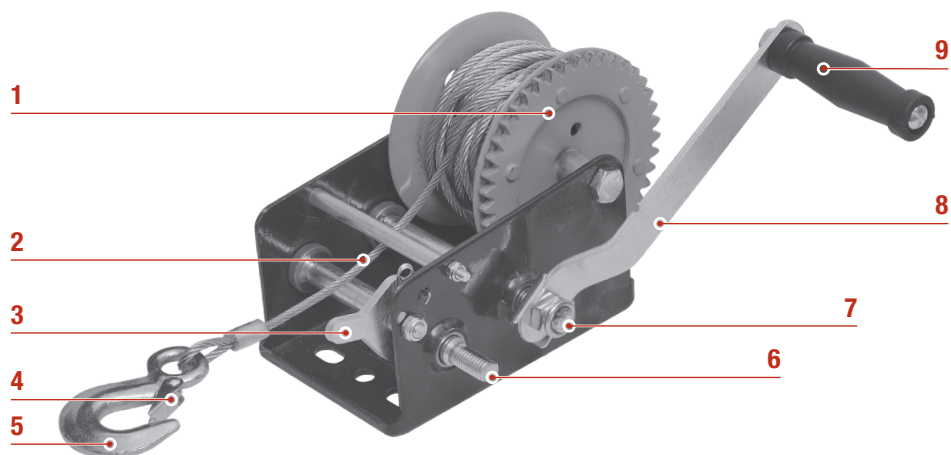

Produktöversikt

- | | | | |
|---|---------------|---|-------------------------|
| 1 | Remskiva | 6 | Axelbult litet kugghjul |
| 2 | Stålkabel | 7 | Axelbult stort kugghjul |
| 3 | Spärrmekanism | 8 | Vevarm |
| 4 | Regel | 9 | Hantering av vevarm |
| 5 | Lastkrok | | |

Avsedd användning

Handvinschen är en anordning för att flytta last horisontellt, som fordon, husvagnar och båtar, eller utföra uppgifter inom lättare jord- och skogsbruk.

Verktyget är inte lämpligt för kommersiellt bruk.

All annan användning eller modifiering av verktyget betraktas som felaktig användning och kan orsaka betydande faror.

Användaren är ansvarig för alla skador på tredje part och deras egendom.

Rengöring och underhåll

- För att garantera en så lång livslängd som möjligt och för att upprätthålla produktens säkra användning ska du ta bort smuts från den med jämna mellanrum, försiktigt smörja delarna efter användning och förvara den på en torr plats.
- Fetta in kuggjulena var sjätte månad med ett vattenbeständigt smörjmedel av hög kvalitet.
- Utför inga tekniska modifieringar eller reparationer på produkten. Dessa måste utföras av en expert.
- Produkten ska kontrolleras med avseende på skador med jämna mellanrum.
- Produkten ska kontrolleras regelbundet för att säkerställa att den är i gott skick.
- Skruvarna, stålkabeln och lastkroken ska kontrolleras regelbundet för tecken på slitage.

Innan användning

1. Innan du använder utrustningen för att dra en last måste du bekanta dig med hur den fungerar *utan belastning*.
2. Se till att utrustningen är ordentligt fastsatt. Var särskilt kritisk när du väljer fästpunkt, eftersom fästpunkten som du väljer ska klara dubbel belastning. Om du är osäker på om den punkt du har valt är den rätta, ska du välja en alternativ punkt istället.
3. Fäst utrustningen på ett sådant sätt att den inte kan ändra position under användning.

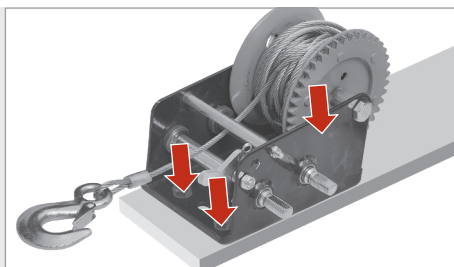
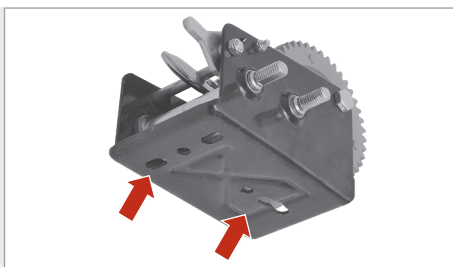

FIXERING AV HANDVINSCHEN

Montera handvinschen genom fästhålen i grundplattan på en fast bas med hjälp av 10 mm bultar, brickor och låsbrickor (medföljer inte).

Säkerställ att det finns tillräckligt med utrymme för att rotera vevarmen **8**.

MONTERING AV VEARMEN

- 1 Montera vevarmen **8** till handvinschen och fixera den med muttern.

- 2 Dra åt muttern med en skiftnyckel.

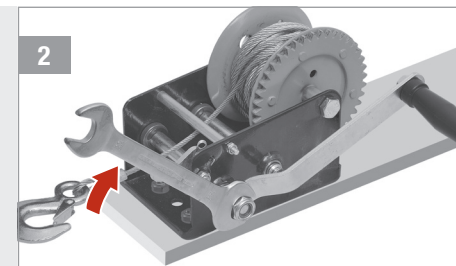
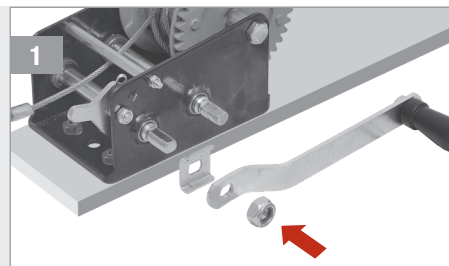

BYTE AV KUGGHJUL

- 3 Fixering av vevarmen **8** till axelbulten på det lilla kugghjulet **6**: Mindre styrka krävs - fler rotationer krävs.

- 4 Fixera vevarmen **8** till axelbulten på det stora kugghjulet **7**: Mer styrka krävs - färre rotationer krävs.

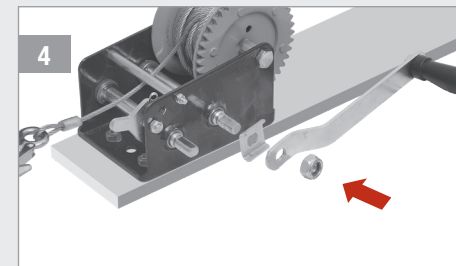
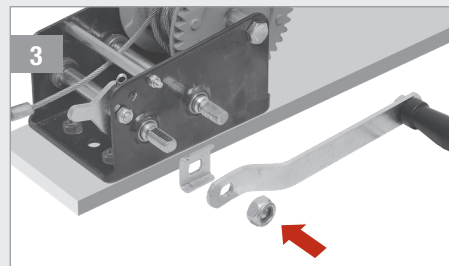

FIXERA EN BELASTNING

- 1 Linda av av stålkabeln **2** genom att vrida vevarmen **8** moturs. För detta, behöver du hjälp av en andra person.

- 2 Fäst lastkroken **5** säkert till den last som du avser att dra. Kontrollera att snabblåset **4** är stängt.

 **Varning!** Dra endast en last horisontellt.

 **Varning!** Linda aldrig av stålkabeln helt under belastning.

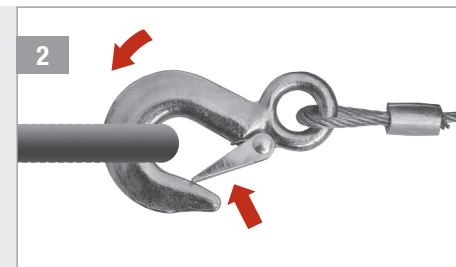
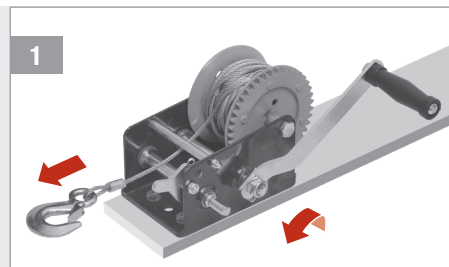

SPÄRRMEKANISM

- 1 Linda av: Spärrmekanismen **3** ska vara helt inkopplad i det visade läget. Linda av genom att vrida vevarmen: **8** medurs.

- 2 Spola tillbaka: Spärrmekanismen **3** ska vara helt inkopplad i det visade läget. Spola tillbaka genom att vrida vevarmen **8** moturs.

 **Varning!** Rör inte stålkabeln utan skyddshandskar!

 **Varning!** Använd aldrig produkten utan inkopplad spärrmekanism!

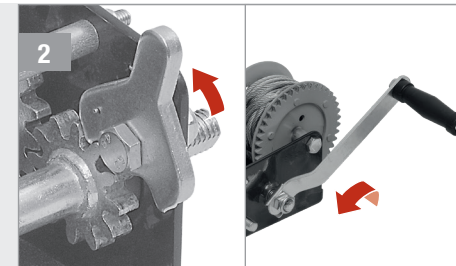
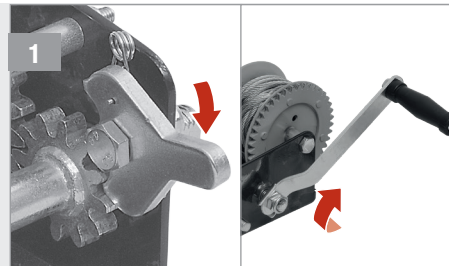

SLÄPP OCH SPOLA TILLBAKA

- 3 Säkra lasten på vald plats. Lossa sedan på stålkabeln **2** en aning för att ta bort lastkroken **5**.

- 4 För att spola tillbaka, håll stålkabeln vid lastkroken och spola tillbaka snyggt. Se även till att spärrmekanismen är inkopplad.

 **Varning!** Det finns en risk för att lasten släpps abrupt!

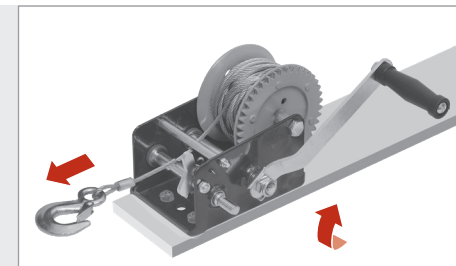

Tekniska data

Modell	KC2500
Art.-nr.	10403256
Kapacitet	1134 kg (2500 lbs)
Kabel/vävtäthet diameter:	6,0 mm
Kabellängd	10 m
Utväxlingsförhållande	4:1/8:1
Dimension på krok	103 mm
Sätt/hastighet	2 sätt / 2 hastigheter

Förvaring

Förvara utrustningen och tillbehören på torr plats som inte utsätts för frystemperaturer. Använd fett för axel och kugghjul innan avsättning under en längre tid.

Förvara produkten i dess originalförpackning. Läs alltid produkten och förvara den utom räckhåll för barn.

Avfallshantering



Symbolen **"överstruken soptunna"** kräver separat avfallshantering av elektrisk och elektronisk utrustning (WEEE). Sådana enheter kan innehålla värdefulla, men farliga och miljöskadliga ämnen. Du är enligt lag skyldig att inte kasta dessa produkter i det osorterade hushållsavfallet utan lämna in dessa till ett anvisat insamlingsställe för återvinning av elektriska och elektroniska produkter. Därmed bidrar du till att skydda resurserna och miljön.

I Tyskland är HORNBACH skyldiga att:

- vid inköp av nya elektriska eller elektroniska apparater ta tillbaka en gammal apparat av samma slag utan kostnad i HORNBACH-butiken.
- även utan inköp av nya produkter ta tillbaka upp till tre elektriska eller elektroniska apparater av samma apparattyp (upp till 25 cm kantlängd) utan kostnad till HORNBACH-butik.
- vid leverans av en ny elektrisk eller elektronisk apparat till privat hushåll hämta upp en gammal apparat av samma slag utan kostnad eller möjliggöra återlämning i din direkta närhet.

Kontakta www.hornbach.com eller lokala myndigheter för mer information.

Barn får inte under några som helst omständigheter leka med plastpåsar och förpackningsmaterial eftersom de då löper risk att skadas eller kvävas. Förvara därför sådant material säkert eller avfallshandera det miljövänligt.

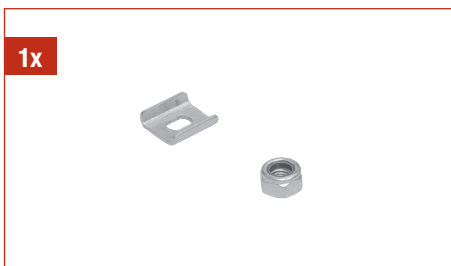
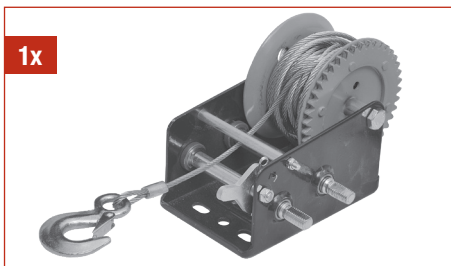

- DE** Lieferumfang
- FR** Etendue de livraison
- IT** Materiale compreso nella fornitura
- NL** Leveringsomvang
- SV** Leveransomfång
- CZ** Rozsah dodávky
- SK** Rozsah dodávky
- RO** Volumul livrat
- GB** Scope of delivery

Děkujeme vám!

Jsme přesvědčeni, že tento přístroj předčí vaše očekávání a přejeme vám, abyste jej používali s potěšením. Důkladně si přečtěte tento návod k použití a dodržujte všechny bezpečnostní pokyny, prosím.

Rozsah dodávky

- 1x** Ruční naviják
- 1x** Klika
- 1x** Podpěrný profil
- 1x** Pojistná matice

Pokud nějaké díly chybí nebo jsou poškozené, tak prosím kontaktujte váš obchod HORN-BACH.

Symbols

Pozorně si přečtěte tento návod k použití a uchovejte jej k pozdějšímu použití.

Výstraha před úrazem a poraněním osob a závažnou škodou na majetku.

Výstraha! Zvedání nákladů je přísně zakázáno!

Používejte ochranné rukavice, abyste si chránili ruce.

Průměr lana
Ø 6 mm

Max. účinná vzdálenost
10 m

Max. zatížení tahem
1134 kg

První vrstva: F = 1134 kg

Druhá vrstva: F = 734 kg

Obsah

Rozsah dodávky	53
Symbole	53
Bezpečnostní pokyny	54
Přehled výrobku	57
Určené použití	57
Před použitím	57
Čištění a údržba	57
Technické údaje	61
Uskladnění	61
Likvidace	61

SPRÁVNÉ POUŽITÍ:

- Náklady zvedejte pouze horizontálně.
- Zajistěte, aby byl západkový zámek zavřený.
- Ovládejte pouze ručně.
- Upevňovací hák připevňujte pouze k bezpečnému upevňovacímu bodu.
- Na kladce vždy ponechte tři zbývající navíutí.

NESPRÁVNÉ POUŽITÍ:

- Lano nikdy netáhněte přes okraje.
- Nikdy nedopusťte, aby se nějaká část vašeho těla dostala do otáčejících se částí nebo částí, které jsou napnuté.
- Nástroj nikdy nepoužívejte, pokud je lano poškozené.
- Náklady nikdy nezvedejte.
- Nepoužívejte rozšíření.
- Háč nezavěšujte na lano.

Bezpečnostní pokyny

 **VÝSTRAHA: Přečtěte si všechny bezpečnostní výstrahy, pokyny, ilustrace a údaje dodané spolu s tímto náradím.** Nebudou-li dodrženy výstrahy a pokyny, může dojít k vážnému zranění.

Všechny výstrahy a pokyny uchovejte pro pozdější použití.

 **Výstraha:** Zvedání nákladů je přísně zakázáno!

 **Výstraha:** Zařízení smí být používáno pouze k vytahování a přesouvání nákladů horizontálně.

 **Výstraha!** Zařízení a obalový materiál nejsou hračky. Nedovolte dětem, aby si hrály s plastovými sáčky, fóliemi nebo malými díly. Hrozí nebezpečí spolknutí nebo udušení!

1. Udržujte pracovní prostor čistý a dobře osvětlený. Neuspořádaný nebo tmavý pracovní prostor je zdrojem nehod.
2. Nevystavujte náradí dešti nebo mokru.
3. Mějte na sobě ochranný oděv, který je vhodný pro toto konkrétní prostředí, po celou dobu, kdy budete provádět práce a učiňte preventivní bezpečnostní opatření, vhodné pro toto konkrétní prostředí, abyste předešli nehodám.
4. Vždy na sobě mějte ochranné rukavice při použití tohoto zařízení.
5. Noste vhodné oblečení. Nenoste volné oblečení nebo šperky. Udržujte své vlasy, oblečení a rukavice mimo pohyblivé části. Volné oblečení, šperky nebo dlouhé vlasy se mohou zachytit v pohyblivých částech.
6. Ruční naviják upevňujte pouze pomocí šroubů nebo spojovacích prvků, které dokáží udržet dané zatížení.
7. Zařízení je dovoleno používat pouze osobám, které si pečlivě přečetly a porozuměly těmto pokynům; zařízení není dovoleno používat osobám, kterým nebyly poskytnuty příslušné pokyny nebo které mají zdravotní problémy.

8. Zařízení je dovoleno používat pouze jedné osobě. Žádným dalším osobám ani zvířatům není dovoleno pohybovat se v pracovním prostoru.
9. Pokračujte v manipulaci s nákladem pouze poté, co jste se ujistili, že je náklad bezpečně připevněn k háku a v nebezpečné oblasti nejsou žádné osoby. Ujistěte se, že samotné zařízení, podpůrné vybavení nebo břemeno nepředstavují nebezpečí pro uživatele nebo další personál.
10. Řiďte se požadavky a nařízeními týkajícími se bezpečnosti a prevence nehod platnými ve vaší zemi.
11. Nedopusťte, aby se děti dostaly blízko k zařízení. Nikdy nedovolte dětem používat produkt. Děti by měly být pod dohledem, aby bylo zajištěno, že si nebudou hrát s produktem.
12. Když se zařízením pracujete, tak sledujte každý pohyb nákladu a zařízení.
13. Není dovoleno, aby hmotnost překročila maximální dovolené zatížení, určené výrobcem v technických údajích na typovém štítku produktu. Překročení maximálního dovoleného zatížení by mohlo poškodit zařízení a způsobit poranění.
14. Vždy se ujistěte, že žádná část těla, např. prsty, se nedostane do otáčejících se částí nebo do kontaktu s částmi zatíženého tahem.
15. Udržujte rukojeti suché, čisté a bez olejí a maziv.
16. Nikdy neaplikujte mazivo na rohatkový přepínač.
17. Ujistěte se, že je ruční naviják jednou ročně zkontrolován kvalifikovanou osobou.
18. Před zahájením prací, které chcete provést, vždy zkontrolujte zařízení, abyste se přesvědčili, že jsou všechny součásti v perfektním provozuschopném stavu. Zejména zkontrolujte, zda jsou všechna šroubová spojení pevná, a že ocelové lano a hák na břemeno jsou v bezvadném stavu.
19. Nikdy nepoužívejte vybavení, pokud je vadné nebo poškozené. Pokud jsou na laně jakékoli praskliny nebo pokud je poškozen jakýmkoli jiným způsobem, musí být vyměněn. V takovém případě okamžitě kontaktujte výrobce nebo zařídte, aby zařízení bylo zkontrolováno a opraveno kvalifikovaným odborníkem a s originálními náhradními díly.
20. Při práci vždy postupujte opatrně a obezřetně. Nepoužívejte příliš velkou sílu.
21. K obsluze zařízení nikdy nepoužívejte žádná elektrická zařízení. Toto zařízení je navrženo pouze k ručnímu použití.
22. Z bezpečnostních důvodů se nedovoluje měnit nebo upravovat produkt.
23. Nikdy nenavijete ocelové lano kolem předmětu do smyčky, abyste za lano zavěsili hák. Lano nikdy nevedte kolem rohu a nikdy jej netáhněte přes okraje. Ujistěte se, že stranové vychýlení v bodě kontaktu na bubnu není větší než 4 ° (1:15).
24. Dbejte na to, aby při zatížení zůstaly na kladce lana alespoň tři vinutí.
25. Zařízení uchovávejte pouze v suché místnosti.
26. Zařízení nikdy nepoužívejte ve výbušném prostředí nebo na vlhkých místech.
27. Toto zařízení nepoužívejte k průmyslovým účelům.
28. Ujistěte se, že mezi hákem a břemenem dochází ke kladnému záběru.
29. Nepoužívejte na nakloněném povrchu! Pouze pro táhnutí v horizontální rovině! Hýbání s břemeny na nakloněných površích a zvedání břemen není dovoleno.
30. Nepřenášejte přístroj za kabel ani s ním jinak nepohybujte taháním za závěsné lano.
31. Udržujte ocelové lano mimo zdroje tepla. Nechodte ani nepřejíždějte přes produkt nebo ocelové lano.
32. Během chodu nepřekračujte produkt ani ocelové lano.
33. Při přenášení produktu používejte obě ruce.
34. Ujistěte se, že rohatkový přepínač je vždy plně aktivován.
35. Chcete-li namotat ocelové lano, mějte ho pod mírným zatížením tahem. Nikdy se nedotýkejte ocelového lana bez ochranných rukavic.

36. Vyhnete se nepřírozeným polohám. Ujistěte se, že máte bezpečný postoj a neustále udržujte rovnováhu. To vám umožní lepší kontrolu v neočekávaných situacích.
37. Při práci s náradím dávejte pozor, sledujte co děláte a používejte zdravý rozum. Nepoužívejte náradí, pokud jste unavení nebo pod vlivem drog, alkoholu nebo léků.
38. Uživatel je odpovědný za zranění třetích stran a škodu na jejich majetku.
39. Ruční naviják nesmí být nikdy ponechán bez dohledu, je-li zatížený.
40. Ruční naviják není určen k upevnění nákladu (v autě nebo na lodi).
41. Zařízení vždy používejte, je-li okolní teplota v rozmezí -10 °C až +50 °C.
42. Během dlouhého spouštění břemen hrozí riziko přehřátí brzdové soustavy;
43. Z lanového navijáku neodstraňujte žádné příslušenství jako jsou šrouby, rukojeti atd. Během používání produktu by měla být udržována jeho integrita.
44. Během činnosti zařízení se neodhlašujte ze systému.
45. Je přísně zakázáno dotýkat se/uvolnit zatížený rohatkový přepínač (3).

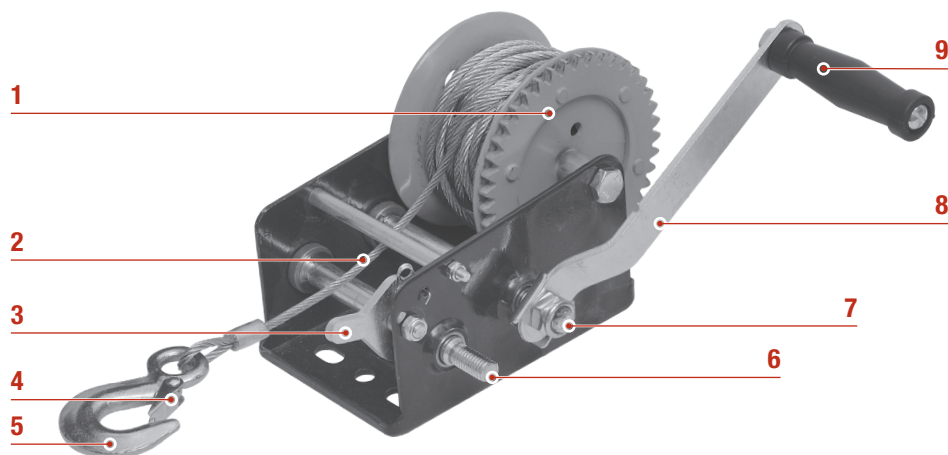

Přehled výrobku

- | | | | |
|---|--------------------|---|------------------------------------|
| 1 | Kladka | 6 | Osový šroub malého ozubeného kola |
| 2 | Ocelové lano | 7 | Osový šroub velkého ozubeného kola |
| 3 | Rohatkový přepínač | 8 | Klika |
| 4 | Západkový zámek | 9 | Rukojeť kliky |
| 5 | Zdvihací hák | | |

Určené použití

Ruční naviják je zařízení, které slouží pro horizontální posouvání břemen jako jsou vozidla, karavany a lodě, případně k provádění činností, které nespádají do odvětví zemědělství nebo lesnictví.

Tento nástroj není určen ke komerčnímu použití.

Jakékoli jiné použití nebo úprava nástroje je považována za nesprávné použití a mohla by způsobit vážná nebezpečí.

Uživatel je odpovědný za zranění třetích stran a škodu na jejich majetku.

Čištění a údržba

- Kvůli provozní životnosti, která je tak dlouhá, jak je to možné a k udržování provozní bezpečnosti produktu, v pravidelných intervalech odstraňujte nečistoty z produktu, po použití opatrně naneste mazivo na díly a uskladněte jej na suchém místě.
- Ozubená kola promazávejte každých 6 měsíců kvalitním mazivem odolným vůči vodě.
- Sami neprovádějte žádné technické úpravy nebo opravy na produktu. Ty musejí být provedeny odborníkem.
- Produkt musí být v pravidelných intervalech kontrolován kvůli poškození.
- Produkt musí být v pravidelných intervalech kontrolován, aby se zajistil jeho řádný provozuschopný stav.
- Pravidelně kontrolujte šrouby, ocelové lano a hák, zda nevykazují známky opotřebení.

Před použitím

1. Před použitím zařízení k vytažení nákladu se musíte obeznámit se způsobem, jakým zařízení funguje *bez zatížení*.
2. Ujistěte se, že je zařízení bezpečně upevněno. Buďte obzvláště opatrní při výběru upínacího bodu, jelikož upevňovací bod, který si vyberete, musí být schopný vydržet dvojnásobné zatížení. Pokud si nejste jisti, zda jste vybrali bod, který je tím pravým bodem, tak místo toho vyberte jiný bod.
3. Zařízení upněte takovým způsobem, aby během použití nemohlo změnit svou polohu.

UPEVNĚNÍ RUČNÍHO NAVIJÁKU

Pomocí 10 mm šroubů, podložek a pojistných kroužků (nejsou součástí balení) připevněte ruční naviják pomocí upevňovacích otvorů v dolní desce k pevnému podkladu.

Ujistěte se, že máte dostatek místa na otáčení klikou **8**.

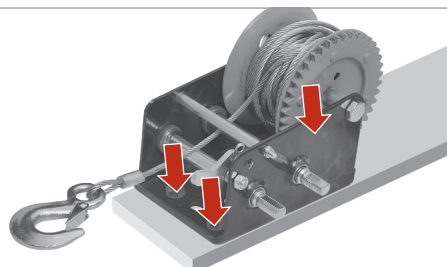
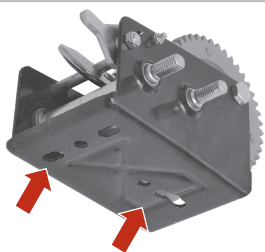

MONTÁŽ KLIKY

- 1 Namontujte kliku **8** na ruční naviják a upevněte pomocí matice.

- 2 Utáhněte matici klíčem.

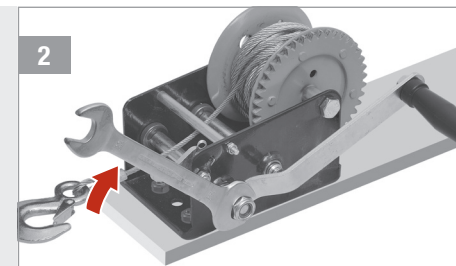
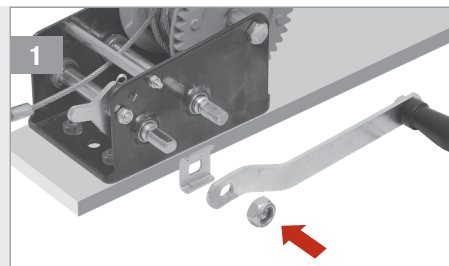

VÝMĚNA OZUBENÝCH KOL

- 3 Upevněte kliku **8** k osovému šroubu malého ozubeného kola **6**: Je vyžadována menší síla, ale více otáčení.

- 4 Upevněte kliku **8** na osový šroub velkého ozubeného kola **7**: Je vyžadována větší síla, ale méně otáčení.

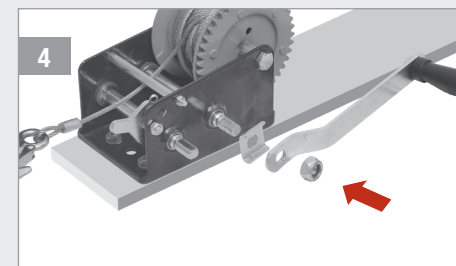
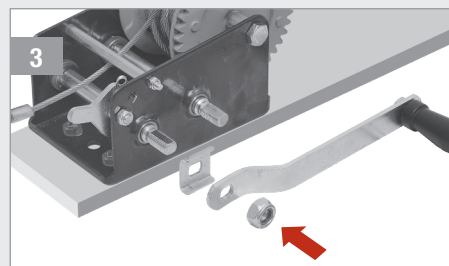

UPEVNĚNÍ BŘEMENE

- 1 Odviňte ocelové lano **2** otáčením klikou **8** proti směru hodinových ručiček. K tomu využijte pomoc další osoby.

- 2 Bezpečně připojte hák **5** k břemenu, které chcete táhnout. Zkontrolujte, zda je západkový zámek **4** zavřený.

 **Výstraha!** Náklady zvedejte pouze horizontálně.

 **Výstraha!** Nikdy plně neodvíjejte zatížené ocelové lano.

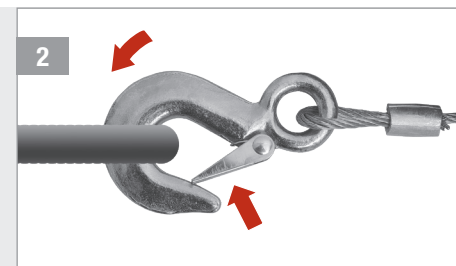
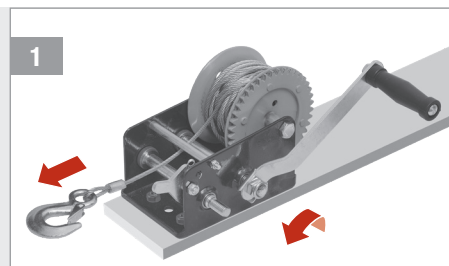

ROHATKOVÝ PŘEPÍNAČ

- 1 Odvinití: Rohatkový přepínač **3** musí být plně aktivovaný v zobrazené poloze. Odviňte otáčením kliky **8** po směru hodinových ručiček.

- 2 Odvinití: Rohatkový přepínač **3** musí být plně aktivovaný v zobrazené poloze. Odviňte otáčením kliky **8** proti směru hodinových ručiček.

 **Výstraha!** Nedotýkejte se ocelového lana bez ochranných rukavic!

 **Výstraha!** Nikdy nepoužívejte produkt, pokud není rohatkový přepínač aktivovaný!

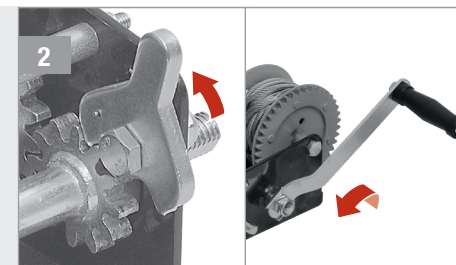
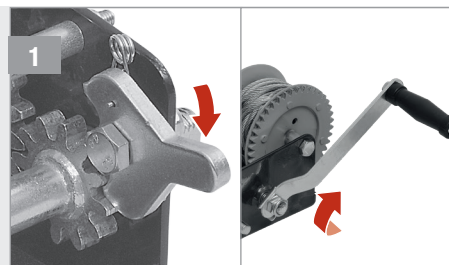

UVOLNĚNÍ A NAVINUTÍ

- 3 Zajistěte břemeno na vybraném místě. Poté mírně uvolněte ocelové lano **2**, abyste mohli odepnout hák **5**.

- 4 Pro navinutí držte ocelové lano u háku a pomalu navíjejte. Také se ujistěte, že rohatkový přepínač je aktivovaný.

 **Výstraha!** Je možné, že se břemeno uvolní náhle!

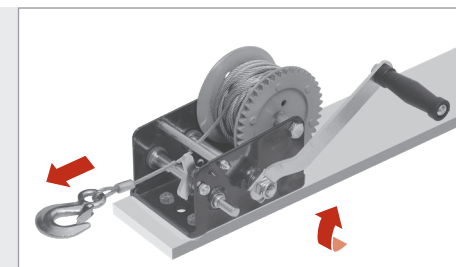

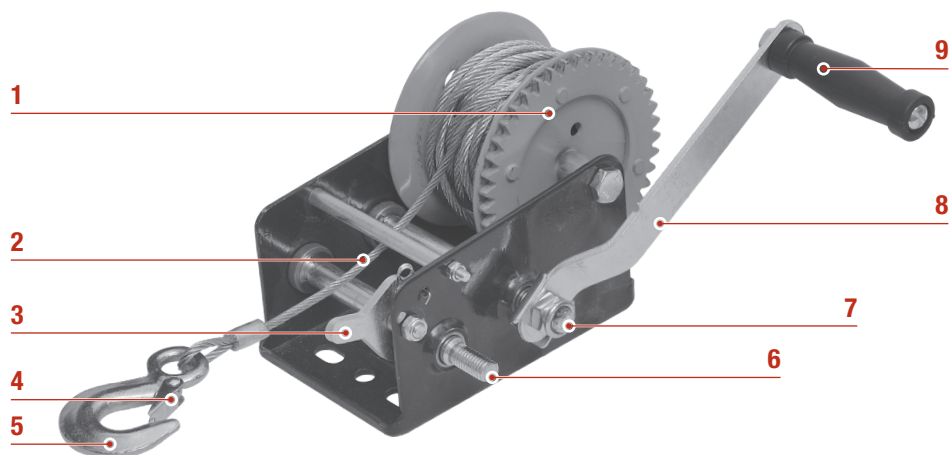

Technické údaje

Model	KC2500
Obj. č.	10403256
Kapacita	1134 kg (2500 lbs)
Průměr lana/tkaného lana:	6,0 mm
Délka lana	10 m
Převodový poměr	4:1/8:1
Rozměry pro zaháknutí	103 mm
Směr/Rychlost	2 směry / 2 rychlosti

Uskladnění

Zařízení a příslušenství skladujte na suchém místě o teplotě nad bodem mrazu. Před dlouhodobým uskladněním aplikujte ma-zivo na osy a ozubená kola.

Produkt skladujte v originálním obalu. Produkt vždy zamkněte a udržujte jej mimo dosah dětí.

Likvidace

 Symbol „**přeškrtnuté popelnice**“ vyžaduje samostatnou likvidaci použitých elektrických a elektronických přístrojů (směrnice WEEE). Takové přístroje mohou obsahovat cenné, ale nebezpečné látky ohrožující životní prostředí. Ze zákona v žádném případě nesmíte tyto produkty likvidovat v netříděném domácím odpadu, nýbrž jste povinni je zlikvidovat na ověřeném sběrném místě pro recyklaci elektrických a elektronických přístrojů. Tím přispíváte k ochraně zdrojů a životního prostředí.

HORNBAACH je v Německu povinen:

- při zakoupení nového elektrického nebo elektronického přístroje vzít v prodejně HORNBAACH bezplatně zpět starý přístroj stejného druhu.
- také bez zakoupení nového přístroje vzít v prodejně HORNBAACH bezplatně zpět až 3 staré elektrické nebo elektronické přístroje stejného druhu (do max. délky okraje 25 cm).
- při dodání nového elektrického nebo elektronického přístroje do soukromé domácnosti bezplatně vyzvednout starý přístroj stejného druhu nebo Vám umožnit vrácení zpět ve Vaší bezprostřední blízkosti.

Další informace si vyžádejte na www.hornbach.com nebo u místních úřadů.

Děti si v žádném případě nesmějí hrát s plastovými sáčky a obalovým materiálem, protože existuje nebezpečí úrazu příp. udušení. Takový materiál bezpečně skladujte nebo zlikvidujte způsobem šetrným k životnímu prostředí.

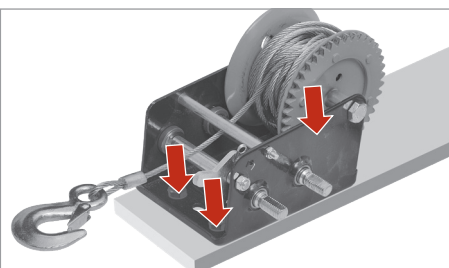
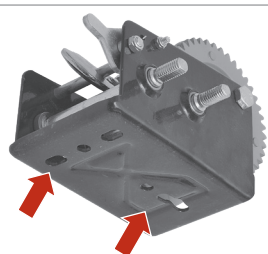

Ďakujeme vám!

Sme presvedčení, že tento nástroj presiahne vaše očakávania, a želáme vám radosť z jeho používania.

Prečítajte si celú túto používateľskú príručku a dodržiavajte bezpečnostné pokyny.

Rozsah dodávky

- Navijak, 1 ks
- Kľuka, 1 ks
- Profil podpory, 1 ks
- Poistná matica, 1 ks

Ak niektoré diely chýbajú alebo sú poškodené, obráťte sa na predajňu HORNBAACH.

Obsah

Rozsah dodávky	62
Symby	62
Bezpečnostné pokyny	64
Prehľad výrobku	67
Zamýšľané použitie	67
Pred použitím	67
Čistenie a údržba	67
Technické údaje	70
Skladovanie	70
Likvidácia	70

Symby

 Pozorne si prečítajte túto používateľskú príručku a uložte ju pre budúce použitie.

 Výstraha pred nehodou a zranením osôb a vážnym poškodením majetku.

 Výstraha! Zdvíhanie bremien je prísne zakázané!

 Chráňte si ruky nosením ochranných rukavíc.

 Priemer lana 0,6 mm

 Maximálna efektívna vzdialenosť 10 m

 Maximálne zaťaženie ťahom 1134 kg

 Prvá vrstva: F = 1134 kg

 Vrchná vrstva: F = 734 kg

MÔŽE SA:

- Len vodorovné ťahanie bremien.
- Západka musí byť zatvorená.
- Môže sa ovládať len ručne.
- Upevňovací hák zapojte len na bezpečný upevňovací bod.
- Na kladke vždy nechajte tri zvyšné vinutia.

NESMIE SA:

- Lano nikdy neťahajte cez okraje.
- Nikdy si nekladajte žiadne časti tela do rotujúcich dielov ani tých, ktoré sú pod napätím.
- Tento nástroj nikdy nepoužívajte s poškodeným lanom.
- Nikdy nezdvíhajte bremená.
- Nepoužívajte predlžovačky.
- Hák nevešajte na lano.

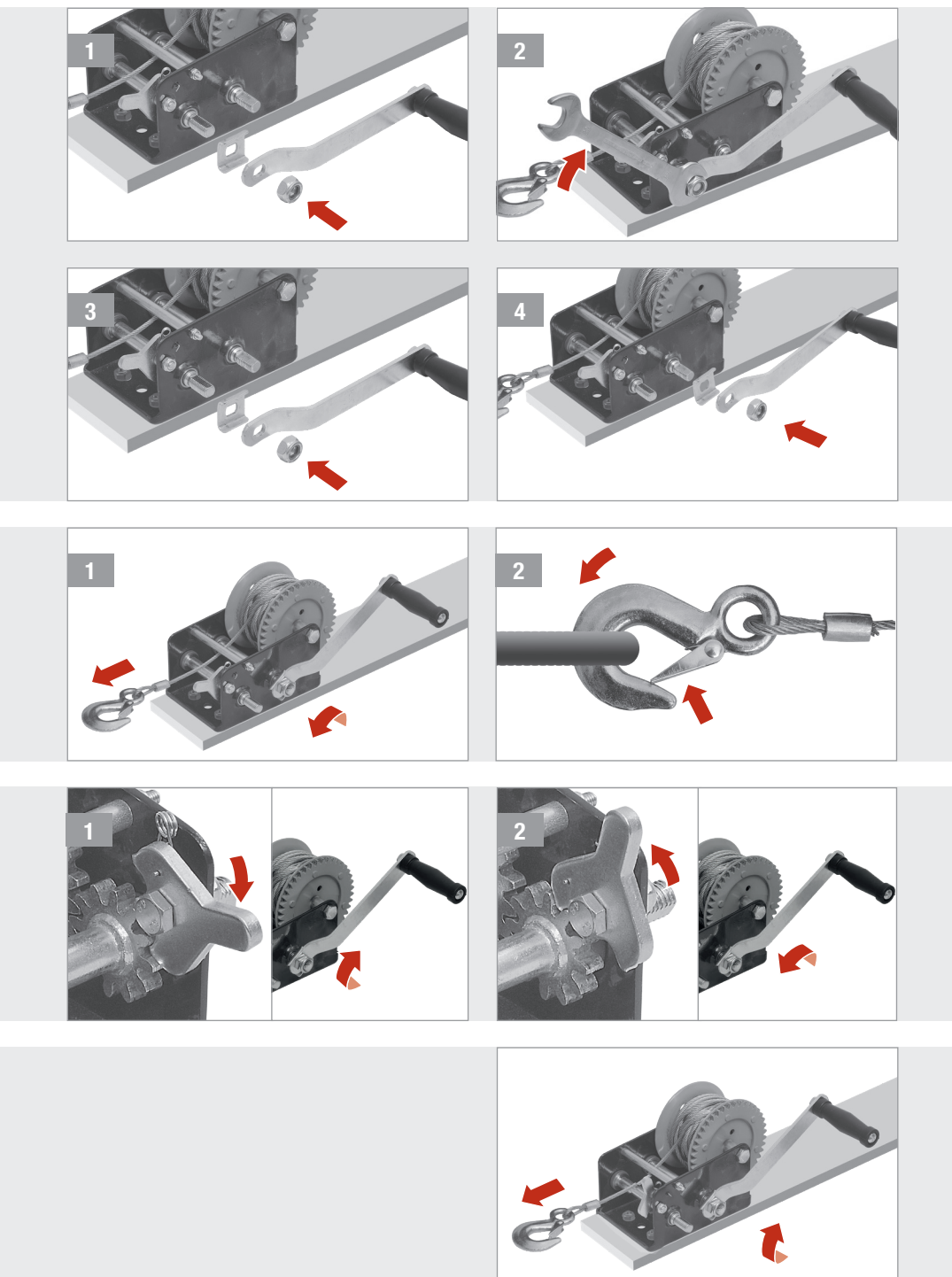



Bezpečnostné pokyny

 **VÝSTRAHA** Prečítajte si všetky bezpečnostné výstrahy, pokyny, obrázky a technické parametre, ktoré sú dodané s týmto nástrojom. Nedodržovanie výstrah a pokynov môže mať za následok ťažké zranenie.

Všetky výstrahy a pokyny si uložte na budúce použitie.

 **Výstraha:** Zdvíhanie bremien je prísne zakázané!

 **Výstraha:** Toto zariadenie sa môže používať len na vodorovné ťahanie a premiestňovanie bremien.

 **Výstraha!** Toto zariadenie a obalový materiál nie sú hračky. Deťom nedovoľte, aby sa hrali s plastovými vreckami, fóliami alebo malými dielmi. Hrozí nebezpečenstvo prehltnutia a udusení!

1. Pracovný priestor musí byť čistý a dobre osvetlený. Neporiadok alebo tmavé miesta môžu spôsobiť úrazy alebo nehody.
2. Nevystavujte nástroj dažďu alebo mokrému prostrediu.
3. Po celú dobu vykonávania práce noste ochranný odev, ktorý je vhodný pre konkrétne prostredia, a vykonajte bezpečnostné opatrenia pre konkrétne prostredie, aby sa zabránilo nehodám.
4. Pri práci s týmto zariadením vždy noste ochranné rukavice.
5. Noste vhodné oblečenie. Nenoste voľný odev alebo šperky. Vlasmi, oblečením ani rukavicami sa nepribližujte do blízkosti pohyblivých častí. Voľný odev, šperky alebo dlhé vlasy sa môžu zachytiť do pohyblivých častí.
6. Ručný navijak upevňujte len skrutkami alebo upevňovacími prvkami, ktoré dokážu uniesť náklad.
7. Toto zariadenie môžu obsluhovať len osoby, ktoré si pozorne prečítali tieto pokyny a porozumeli im; toto zariadenie nesmú

obsluhovať osoby, ktoré nedostali príslušné pokyny alebo ktoré majú zdravotné problémy.

8. Toto zariadenie môže obsluhovať len jedna osoba. V pracovnej oblasti sa nesmú zdržiavať žiadne ďalšie osoby ani zvieratá.
9. Bremeno presúvajte len vtedy, keď sa uistíte, že je bezpečne upevnené na háku a že v nebezpečnom pásme sa nenachádzajú žiadne osoby. Uistite sa, že samotné zariadenie, podperné zariadenie ani bremeno nepredstavujú nebezpečenstvo pre používateľa alebo iný personál.
10. Dodržujte požiadavky a nariadenia týkajúce sa bezpečnosti a prevencii úrazov platné vo vašej krajine.
11. Nikdy nedovoľte deťom približovať sa k tomuto zariadeniu. Nikdy nedovoľte deťom manipulovať s produktom. Deti by mali byť pod dohľadom, aby sa zaistilo, že sa nebudú so zariadením hrať.
12. Sledujte každý pohyb bremena a zariadenie, keď s ním pracujete.
13. Hmotnosť nesmie prekročiť maximálnu nosnosť, ktorú uvádza výrobca v technických parametroch a identifikačnom štítku produktu. Prekročenie maximálnej nosnosti môže mať za následok poškodenie zariadenia a zranenia.
14. Zabezpečte, aby sa žiadne časti tela, napr. prsty a pod., nikdy nedostali do rotujúcich častí alebo do kontaktu s časťami, ktoré sú pod napätím.
15. Uchovávajte rukoväte suché, čisté a bez zvyškov oleja a maziva.
16. Nikdy nemažte prepínač západky.
17. Raz za rok zabezpečte kontrolu ručného navijaka kvalifikovaným pracovníkom.
18. Pred začatím práce, ktorú chcete vykonať, vždy skontrolujte zariadenie a uistite sa, že všetky jeho súčasti sú v dokonalom funkčnom stave. Skontrolujte predovšetkým, že všetky skrutkové spoje sú bezpečné a že oceľové lano a zdvíhací hák sú v bezchybnom stave.
19. Zariadenie nikdy nepoužívajte, ak je chybné alebo poškodené. Ak sú na lane akékoľvek praskliny alebo je akokoľvek poškodené, musí sa vymeniť. V takom

prípade sa okamžite obráťte na výrobcu alebo požiadajte kvalifikovaného odborníka, aby zariadenie skontroloval a opravil s použitím originálnych náhradných dielov.

20. Vždy dávajte pozor a pri práci buďte opatrní. Nevývíjajte nadmernú silu.
21. Na obsluhu tohto zariadenia nikdy nepoužívajte žiadne elektrické nástroje. Toto zariadenie je určená len na ručnú prevádzku.
22. Z bezpečnostných dôvodov nie je zmena ani úprava produktu dovolená.
23. Oceľové lano nikdy nenavijajte na predmet, ako napríklad obruč, ak chcete hák zavesiť na lano. Lano nikdy nevedte okolo rohov a nikdy ho neťahajte cez hrany. Zabezpečte, aby bočné vychýlenie v bode nárazu na bubne nebolo viac ako 4° (1:15).
24. Dbajte na to, aby na kladke zostali pri zaťažení aspoň tri ovinutia kábla.
25. Toto zariadenie skladujte len v suchej miestnosti.
26. Toto zariadenie nikdy nepoužívajte vo výbušnom prostredí alebo na vlhkých miestach.
27. Toto zariadenie nikdy nepoužívajte na priemyselné použitie.
28. Zabezpečte pozitívne zapojenie zdvíhacieho háku k bremenu.
29. Nevhodné na použitie na naklonených povrchoch! Len na vodorovné ťahanie! Presúvanie bremien na naklonených rovinách a zdvíhanie bremien nie je povolené.
30. Zariadenie neprenášajte za kábel a ani s ním iným spôsobom nehýbte ťahaním za závesný kábel.
31. Nevystavujte oceľové lano zdroju tepla. Na produkt ani na oceľové lano nestúpajte ani ho neprevracajte.
32. Počas používania nestúpajte na produkt ani na oceľové lano.
33. Pri premiestňovaní produktu používajte obidve ruky.
34. Zabezpečte, aby prepínač západky bol vždy úplne zasunutý.
35. Oceľové lano musí byť pri rozvíjaní mierne napnuté. Oceľového lana sa nikdy nedotýkajte bez ochranných rukavíc.

36. Nenačahujte sa ponad zariadenie. Vždy si zachovajte pevný postoj a rovnováhu. Umožňuje to lepšiu kontrolu nástroja v neočakávaných situáciách.
37. Počas používania nástroja buďte ostražití, sledujte, čo robíte, a využívajte zdravý úsudok. Nástroj nepoužívajte, keď ste unavení alebo pod vplyvom drog, alkoholu alebo liekov.
38. Používateľ je zodpovedný za všetky zranenia tretích strán a poškodenie ich majetku.
39. Ručný navijak nesmie byť pri zaťažení nikdy bez dohľadu.
40. Ručný navijak nie je určený na viazanie lana (automobil alebo loď).
41. Zariadenie vždy prevádzkujte v rámci rozsahu teploty prostredia -10 °C až +50 °C.
42. Riziko prehriatia brzdneho systému počas dlho trvajúceho spúšťania bremena.
43. Neodstraňujte žiadne príslušenstvo zo zvinovača kábla, ako napr. skrutku/rukoväť a pod. Počas používania produktu musí zostať zachovaná jeho integrita.
44. Počas prevádzky zariadenia sa neodhlasujte zo systému.
45. Prísne sa zakazuje dotýkať sa/uvoľniť prepínač západky 3 počas zaťaženia.

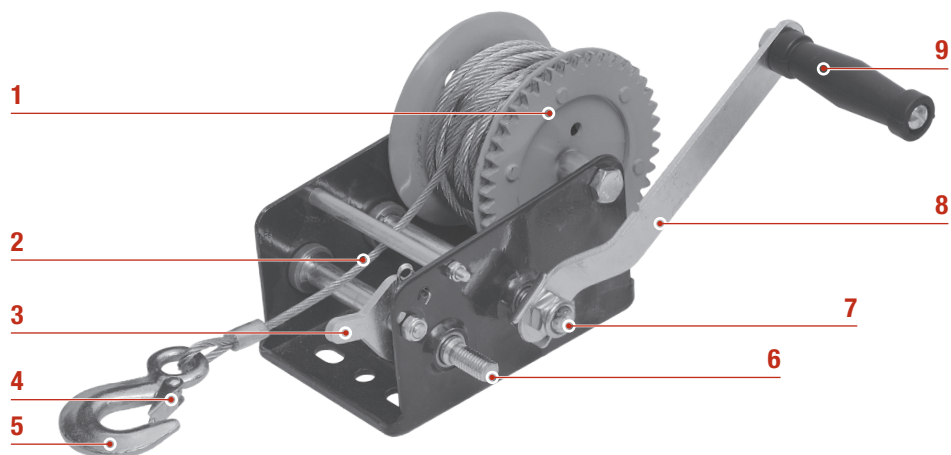

Prehľad výrobku

- | | |
|----------------------------------------------------------------------------------------------------------------------------------------------------------------------------|-------------------------------------------------------------------------------------------------------------------------------------------------------------------------------|
| <ol style="list-style-type: none"> 1 Kladka 2 Oceľové lano 3 Prepínač západky 4 Rýchlouzáver 5 Hák na zavesenie bremena | <ol style="list-style-type: none"> 6 Malé ozubené koleso skrutky osi 7 Veľké ozubené koleso skrutky osi 8 Kľuka 9 Kľuka s rukoväťou |
|----------------------------------------------------------------------------------------------------------------------------------------------------------------------------|-------------------------------------------------------------------------------------------------------------------------------------------------------------------------------|

Zamýšľané použitie

Ručný navijak je zariadenie na vodorovné premiestňovanie bremien, ako sú vozidlá, karavany a lode, alebo vykonávanie úloh v poľnohospodárstve a lesnom hospodárstve s ľahkými bremenami.

Tento nástroj nie je určený na komerčné použitie.

Akékoľvek iné použitie alebo úprava tohto nástroja sa považuje za nesprávne použitie a mohlo by spôsobiť značné nebezpečenstvá.

Používateľ je zodpovedný za všetky zranenia tretích strán a poškodenie ich majetku.

Čistenie a údržba

- Na zaistenie čo najdlhšej prevádzkovej životnosti a udržanie prevádzkovej bezpečnosti produktu pravidelne odstraňujte z neho nečistoty, po použití starostlivo naneste na diely mazací tuk a uskladnite ho na suchom mieste.
- Ozubené kolesá namažte každých 6 mesiacov vodeodolným, vysoko kvalitným mazivom.
- Nevykonávajte žiadne technické zmeny alebo opravy produktu vlastnými silami. Musí ich vykonávať len odborník.
- Produkt sa musí pravidelne kontrolovať, či nie je poškodený.
- Produkt sa musí pravidelne kontrolovať, aby sa zaistil jeho správny funkčný stav.
- Pravidelne kontrolujte skrutky, oceľové lano a zdvíhací hák, či nevykazujú známky opotrebenia.

Pred použitím

1. Pred používaním tohto zariadenia na ťahanie bremena sa musíte oboznámiť so spôsobom, akým toto zariadenie funguje *bez bremena*.
2. Toto zariadenie musí byť bezpečne upevnené. Mimoriadne starostlivo vyberte upevňovací bod, pretože upevňovací bod, ktorý zvolíte, musí byť schopný odolať dvojitej záťaži. Ak si nie ste istí, či ste zvolili správny bod, vyberte alternatívny bod.
3. Zariadenie upevnite tak, aby počas prevádzky nemohlo zmeniť svoju polohu.

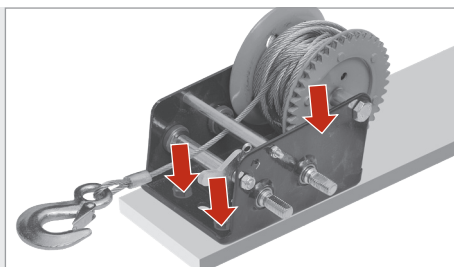
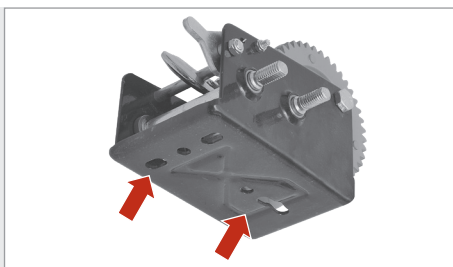

UPEVNENIE RUČNÉHO NAVIJAKA

Namontujte ručný navijak cez upevňovacie otvory v základovej doske k pevnému podkladu. Použite pritom skrutky 10 mm, podložky a poistné podložky (nie sú súčasťou dodávky).

Uistite sa, že je dostatok miesta na otáčanie kľuky **8**.

MONTÁŽ KLUKY

- 1 Namontujte kľuku **8** na navijak a zaistite ju maticou.

- 2 Maticu utiahnite kľúčom na maticu.

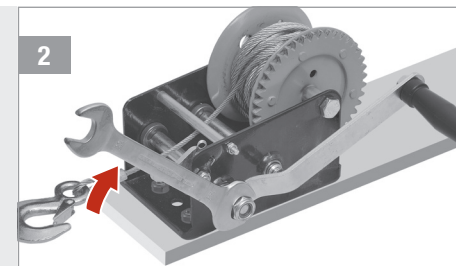
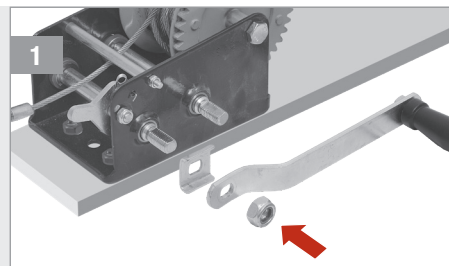

VÝMENA OZUBENÝCH KOLIES

- 3 Upevnite kľuku **8** na skrutku osi malého ozubeného kolesa **6**: Vyžaduje menej sily a viacej otočení.

- 4 Upevnite kľuku **8** na skrutku osi veľkého ozubeného kolesa **7**: Vyžaduje viac sily a menej otočení.

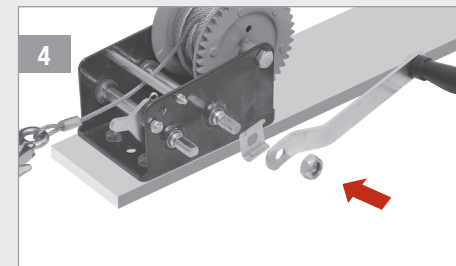
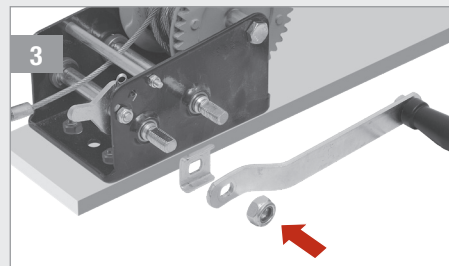

UPEVNENIE NÁKLADU

- 1 Rozviňte oceľové lano **2** otáčaním kľuky **8** proti smeru hodinových ručičiek. Pri tejto činnosti využite pomoc druhej osoby.

- 2 Pripevnite zdvíhací hák **5** bezpečne k bremenu, ktoré chcete ťahať. Skontrolujte, či je západka **4** zatvorená.

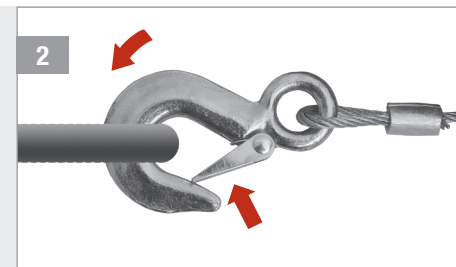
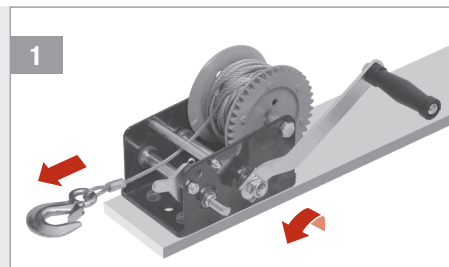

 **Výstraha!** Len vodorovné ťahanie bremien.

 **Výstraha!** Pri zaťažení oceľové lano nikdy neodviňte úplne.

PREPÍNAČ ZÁPADKY

- 1 Odvíjanie: Prepínač západky **3** musí byť úplne zasunutý v zobrazenej polohe. Otáčaním kľuky **8** odvíjajte v smere hodinových ručičiek.

- 2 Navíjanie: Prepínač západky **3** musí byť úplne zasunutý v zobrazenej polohe. Navíjajte otáčaním kľuky **8** proti smeru hodinových ručičiek.

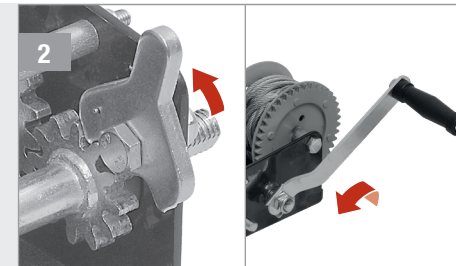
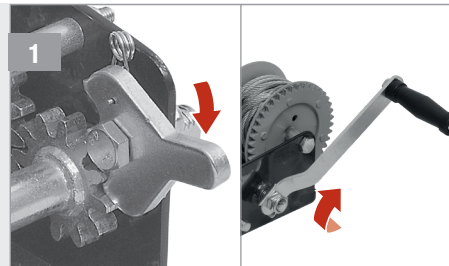

 **Výstraha!** Oceľového lana sa nedotýkajte bez ochranných rukavíc!

 **Výstraha!** Produkt nikdy nepoužívajte bez zasunutého prepínača západky!

UVOLNENIE A NAVINUTIE

- 3 Zabezpečte bremeno na zvolenom mieste. Potom trochu uvoľnite oceľové lano **2** a odstráňte zdvíhací hák **5**.

- 4 Pri navíjaní pridržte oceľové lano na zdvíhacom háku a opatrne navíjajte. Aj tu skontrolujte, či je prepínač západky zasunutý.



 **Výstraha!** Bremeno sa môže náhle uvoľniť!

Technické údaje

Model	KC2500
Výr. číslo	10403256
Kapacita	1134 kg (2500 libier)
Priemer lana/popruhu:	6,0 mm
Dĺžka kábla	10 stôp
Prevodový pomer	4:1/8:1
Rozmer zavesenia	103 mm
Gesta/rýchlosť	2-cestný/2-rýchlostný

Skladovanie

Toto zariadenie a príslušenstvo skladujte na suchom mieste s teplotou nad bodom mrazu. Pred uskladnením na dlhšiu dobu aplikujte mazivo na os a prevody.

Výrobok skladujte v pôvodnom obale. Výrobok vždy uzamknite a uchovávajte ho mimo dosahu detí.

Likvidácia



Symbol „**priečiarknutý kontajner na odpadky**“ požaduje oddelenú likvidáciu elektrických a elektronických použitých prístrojov (WEEE). Takéto prístroje môžu obsahovať cenné, ale nebezpečné látky, ohrozujúce životné prostredie. Ste zo zákona povinní nelikvidovať tieto produkty v netriedenom domovom odpade, ale na vykázanom zbernom mieste na recykláciu elektrických a elektronických prístrojov. Tým prispějete k ochrane zdrojov a životného prostredia. HORNBACH je v Nemecku povinný:

- pri novej kúpe elektrického alebo elektronického prístroja zobrať do predajne HORNBACH bezodplatne späť použitý prístroj rovnakého druhu.
- aj bez novej kúpy zobrať do predajne HORNBACH bezodplatne späť až 3 elektrické a elektronické použité prístroje rovnakého druhu (do dĺžky hrany max. 25 cm).
- pri dodávke nového elektrického alebo elektronického prístroja do súkromnej domácnosti vyzdvihnúť bezodplatne použitý prístroj rovnakého druhu alebo vám umožniť vrátenie vo vašej bezprostrednej blízkosti.

Pre ďalšie informácie sa obráťte, prosím, na vášho predajcu www.hornbach.com alebo na miestne úrady.

Deti sa nesmú v žiadnom prípade hrať s plastovými vreckami a obalovým materiálom, pretože existuje nebezpečenstvo poranenia, resp. zadusenia. Takýto materiál skladujte bezpečne alebo zlikvidujte ekologickým spôsobom.

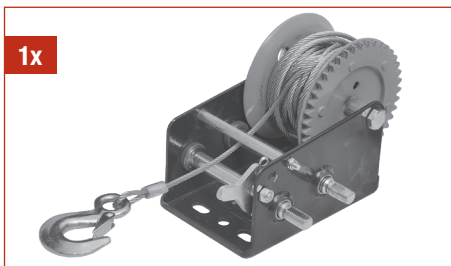

DE	Lieferumfang
FR	Etendue de livraison
IT	Materiale compreso nella fornitura
NL	Leveringsomvang
SV	Leveransomfång
CZ	Rozsah dodávky
SK	Rozsah dodávky
RO	Volumul livrat
GB	Scope of delivery

Vă mulțumim!

Suntem convinși că această unealtă vă va depăși așteptările și vă dorim să o utilizați cu bucurie.

Vă rugăm să citiți complet acest manual de utilizare și să respectați instrucțiunile de siguranță.

Obiectul livrării

- 1x Troliu manual
- 1x Manivelă
- 1x Profil suport
- 1x Piuliță

Dacă lipsesc piese sau sunt defecte, contactați magazinul dvs. HORNBAACH.

Cuprins

Obiectul livrării	73
Simboluri	73
Instrucțiuni de siguranță	74
Prezentarea produsului	77
Domeniu de utilizare	77
Înainte de utilizare	77
Curățarea și mentenanța	77
Date tehnice	80
Depozitare	80
Disponere ca deșeu	80

Simboluri

Vă rugăm să citiți cu atenție acest manual de utilizare și să îl păstrați pentru consultare ulterioară.

Avertizare de accident și rănire a persoanelor și de pagube materiale serioase .

Avertisment! Ridicarea încărcăturilor este strict interzisă!

Purtați mănuși de protecție pentru a vă proteja mâinile.

Diametru cablu

Distanța max. efectivă

Sarcina max. de tracțiune

Primul strat: F = 1.134 kg

Stratul superior: F = 734 kg

INDICAȚII:

- Trageți încărcăturile doar pe orizontală.
- Asigurați-vă că dispozitivul de blocare este închis.
- Utilizați doar manual.
- Atașați cârligul de fixare numai pe un punct de fixare sigur.
- Lăsați întotdeauna trei înfășurări rămase pe scripete.

INTERDICȚII:

- Nu trageți niciodată cablul peste margini.
- Nu permiteți niciodată ca părțile corpului să pătrundă în piese rotative sau aflate sub tensiune.
- Nu utilizați niciodată unealta cu un cablu defect.
- Nu ridicați niciodată încărcături.
- Nu utilizați prelungitoare.
- Nu agățați cârligul în cablu.

Instrucțiuni de siguranță

 **AVERTISMENT: Citiți toate avertismentele, instrucțiunile, ilustrațiile și specificațiile de siguranță furnizate împreună cu această unealtă.** Nerespectarea avertismentelor și a instrucțiunilor poate duce la vătămări grave.

Păstrați toate avertismentele și instrucțiunile pentru o consultare ulterioară.

 **Avertisment:** Ridicarea încărcăturilor este strict interzisă!

 **Avertisment:** Echipamentul poate fi utilizat numai pentru tragerea și deplasarea încărcăturilor pe orizontală.

 **Avertisment!** Echipamentul și materialul de ambalare nu sunt jucării. Nu permiteți copiilor să se joace cu pungă de plastic, folii sau piese mici. Există pericolul de înghițire sau sufocare!

1. Păstrați zona de lucru curată și bine iluminată. Zonele dezordonate sau întunecate favorizează accidentele.
2. Nu lăsați unealta în ploaie sau în condiții de umiditate.
3. Purtați îmbrăcăminte de protecție adecvată pentru mediul specific în toată perioada în care vă desfășurați munca și luați măsuri de siguranță adecvate pentru mediul în cauză, pentru a preveni accidentele.
4. Purtați în permanență mănuși de protecție în timp ce lucrați cu echipamentul.
5. Îmbrăcați-vă corespunzător. Nu purtați îmbrăcăminte largă sau bijuterii. Păstrați părul, îmbrăcăminte și mănușile la distanță de piesele mobile. Îmbrăcăminte largă, bijuteriile sau părul lung se pot prinde în piesele mobile.
6. Fixați trolitul manual numai cu șuruburi sau cu elemente de prindere care pot suporta încărcătura.

7. Echipamentul poate fi utilizat numai de către persoane care au citit cu atenție și au înțeles aceste instrucțiuni; echipamentul nu poate fi utilizat de persoane cărora nu li s-au dat instrucțiuni adecvate sau care au probleme de sănătate.
8. Echipamentul poate fi utilizat doar de o singură persoană. Nicio altă persoană sau animal nu are voie să se afle în zona de lucru.
9. Mutați o încărcătură numai după ce vă asigurați că aceasta este fixată în siguranță de cârlig și că nu există persoane în zona de pericol. Asigurați-vă că nici dispozitivul în sine, nici echipamentul de sprijin și nici încărcătura nu reprezintă un pericol pentru utilizator sau pentru alt membru din personal.
10. Respectați cerințele și reglementările cu privire la siguranță și prevenirea accidentelor care se aplică în țara dvs.
11. Nu permiteți niciodată copiilor să se apropie de echipament. Nu permiteți niciodată copiilor să opereze produsul. Copiii trebuie supravegheați pentru a nu se juca cu produsul.
12. Observați fiecare mișcare a încărcăturii și a echipamentului în timp ce lucrați cu acesta.
13. Nu se permite ca greutatea să depășească capacitatea maximă de încărcare specificată de producător în datele tehnice și pe plăcuța de identificare a produsului. Depășirea capacității maxime de încărcare poate cauza avarierea echipamentului și răniri.
14. Asigurați-vă întotdeauna că nicio parte a corpului, precum degetele, de exemplu, nu intră în piesele rotative sau în contact cu piesele care se află sub tensiune.
15. Mențineți mânerul uscat, curat și fără urme de ulei și lubrifiant.
16. Nu lubrifiați niciodată întrerupătorul cu clichet.
17. Asigurați-vă că trolitul manual este verificat o dată pe an de o persoană calificată.
18. Înainte de a începe lucrarea pe care intenționați să o efectuați, verificați întotdeauna echipamentul pentru a vă asigura

că toate componentele sale sunt în stare perfectă de funcționare. În special, asigurați-vă că toate conexiunile cu șurub sunt sigure, iar cablul de oțel și cârligul de încărcare se află în stare perfectă.

19. Nu utilizați niciodată echipamentul dacă este defect sau deteriorat. Dacă cablul este rupt sau deteriorat în orice fel, acesta trebuie înlocuit. În acest caz, contactați imediat producătorul sau aranjați ca echipamentul să fie verificat și reparat de către un expert calificat folosind piese de schimb originale.
20. Aveți întotdeauna grijă și atenție în timp ce lucrați. Nu aplicați forță excesivă.
21. Nu utilizați niciodată dispozitive electrice pentru a folosi echipamentul. Acest echipament este creat numai pentru utilizare manuală.
22. Din motive de siguranță, nu se permite schimbarea sau modificarea produsului.
23. Nu înfășurați niciodată cablul de oțel în jurul unui obiect ca o buclă pentru a agăța cârligul în cablu. Nu rulați niciodată cablul în jurul colțurilor și nu-l trageți niciodată peste margini. Asigurați-vă că deformarea laterală în punctul de impact pe tambur nu este mai mare de 4° (1:15).
24. Asigurați-vă că rămân cel puțin trei înfășurări ale cablului pe scripetele sub sarcină.
25. Depozitați echipamentul într-o încăpere uscată.
26. Nu utilizați niciodată echipamentul într-un mediu exploziv sau în locuri umede.
27. Nu utilizați acest echipament pentru uz industrial.
28. Asigurați-vă că cârligul de încărcare este bine fixat pe încărcătură.
29. Nu este destinat operării pe o suprafață în pantă! Numai pentru tracțiune pe orizontală! Deplasarea încărcăturilor pe planuri înclinate și ridicarea acestora nu sunt permise.
30. Nu transportați dispozitivul ținând de cablu și nu îl deplasați în niciun alt mod trăgând de cablul de suspensie.
31. Păstrați cablul de oțel la distanță de căldură. Nu călcați și nu vă rostogoliți

- peste produs sau peste cablul de oțel.
32. În timpul operării, nu călcați peste produs sau peste cablul de oțel.
33. Utilizați ambele mâini atunci când transportați produsul.
34. Asigurați-vă că întrerupătorul cu clichet este cuplat complet.
35. Pentru a înfășura din nou cablul de oțel, mențineți-l sub o ușoară tensiune. Nu atingeți niciodată cablul de oțel fără mănuși de protecție.
36. Evitați pozițiile nefirești. Asigurați-vă că aveți o poziție sigură și că vă mențineți echilibrul în permanență. Acest lucru vă oferă un grad mai mare de control în situații neprevăzute.
37. Fiți vigilenți, urmăriți ceea ce faceți și folosiți bunul simț atunci când operați o unealtă. Nu utilizați o unealtă când sunteți obosit sau sub influența drogurilor, a alcoolului sau a medicamentelor.
38. Utilizatorul își asumă răspunderea pentru toate rănile provocate terților și pentru daunele aduse bunurilor acestora.
39. Trolitul manual nu trebuie lăsat niciodată nesupravegheat sub încărcătură.
40. Trolitul manual nu este destinat ancorării (în mașină sau pe navă).
41. Utilizați întotdeauna dispozitivul la temperaturi cuprinse între - 10°C și + 50°C.
42. Există riscul de supraîncălzire a sistemului de frânare în timpul coborârii prelungite a încărcăturilor;
43. Nu îndepărtați niciun accesoriu de pe trolitul cu cablu, cum ar fi șurubul/mănerul etc. Integritatea produsului trebuie menținută în timpul utilizării acestuia.
44. Nu vă deconectați de la sistem în timp ce dispozitivul este în funcțiune.
45. Se interzice cu strictețe atingerea/decuplarea întrerupătorului cu clichet 3 sub încărcătură!

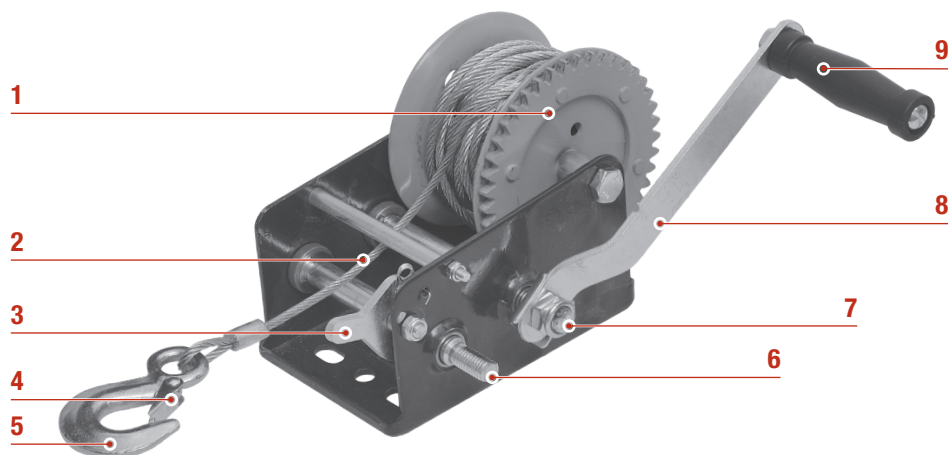

Prezentarea produsului

- | | |
|----------------------------------------------------------------------------------------------------------------------------------------------------------------------------------------------------------------------------------------------|-----------------------------------------------------------------------------------------------------------------------------------------------|
| <ul style="list-style-type: none"> 1 Scripete 2 Cablu de oțel 3 Întrerupător cu clichet 4 Dispozitiv de blocare 5 Cârlig de încărcare 6 Roată dințată mică pentru șurubul axului | <ul style="list-style-type: none"> 7 Roată dințată mare pentru șurubul axului 8 Manivelă 9 Manivelă cu mâner |
|----------------------------------------------------------------------------------------------------------------------------------------------------------------------------------------------------------------------------------------------|-----------------------------------------------------------------------------------------------------------------------------------------------|

Domeniu de utilizare

Troliul manual este un dispozitiv destinat deplasării pe orizontală a încărcăturilor, precum vehicule, rulote și bărci sau realizării sarcinilor ușoare în agricultură și silvicultură.

Instrumentul nu este destinat utilizării comerciale.

Orice altă utilizare sau modificare a instrumentului este considerată o utilizare necorespunzătoare și ar putea cauza pericole considerabile.

Utilizatorul își asumă răspunderea pentru toate rănile provocate terților și pentru daunele aduse bunurilor acestora.

Curățarea și mentenanța

- Pentru o durată de funcționare cât mai lungă și pentru a menține siguranța operațională a produsului, îndepărtați murdăria de pe produs la intervale regulate, aplicați lubrifiant cu grijă pe piese după utilizare și depozitați-l într-un loc uscat.
- Lubrifiați angrenajele la fiecare 6 luni. Utilizați orice lubrifiant impermeabil de calitate bună.
- Nu efectuați singur modificări tehnice sau reparații la produs. Acestea trebuie efectuate de un specialist.
- Produsul trebuie verificat la intervale regulate, de defecte.
- Produsul trebuie verificat la intervale regulate pentru a vă asigura că este în stare de funcționare corespunzătoare.
- Verificați periodic șuruburile, cablul de oțel și cârligul de încărcare pentru a vă asigura că nu prezintă urme de uzură.

Înainte de utilizare

1. Înainte de a folosi echipamentul pentru a trage o încărcătură, trebuie să vă familiarizați cu modul în care echipamentul funcționează *fără încărcătură*.
2. Asigurați-vă că echipamentul este fixat în siguranță. Fiți deosebit de critici atunci când alegeți un punct de fixare, deoarece

punctul de fixare pe care îl alegeți trebuie să fie capabil să reziste la dublă sarcină. Dacă nu sunteți sigur că punctul pe care l-ați ales este cel potrivit, alegeți în schimb un punct alternativ.

3. Fixați echipamentul astfel încât să nu-și poată schimba poziția în timpul utilizării.

FIXAREA TROLIULUI MANUAL

Montați troliul manual prin orificiile de fixare din placa de bază pe o bază solidă, folosind șuruburi de 10 mm, șaibe și șaibe de blocare (nu sunt incluse).

Asigurați-vă că există spațiu suficient pentru a roti manivela 8.

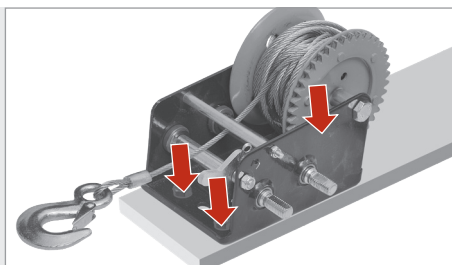
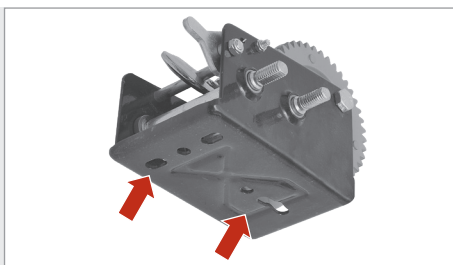

MONTAREA MANIVELEI

- 1 Montați manivela **8** pe trolul manual și fixați-o cu piulița.

- 2 Strângeți piulița cu o cheie.

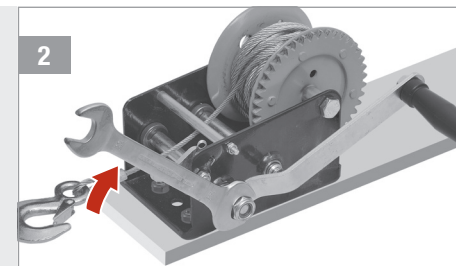
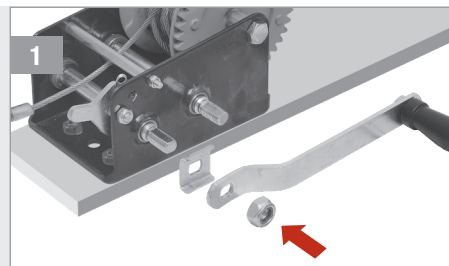

SCHIMBAREA ROȚILOR DINȚATE

- 3 Fixați manivela **8** pe șurubul axului roții dințate mici **6**:
Mai puțină forță necesară - mai multe rotații necesare.

- 4 Fixați manivela **8** pe șurubul axului roții dințate mari **7**:
Mai multă forță necesară - mai puține rotații necesare.

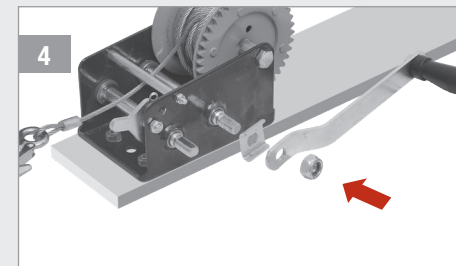
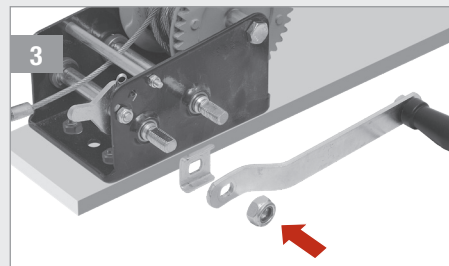

FIXAREA UNEI ÎNCĂRCĂTURI

- 1 Derulați cablul de oțel **2** rotind manivela **8** în sensul invers acelor de ceasornic. În acest scop, aveți nevoie de ajutorul unei a doua persoane.

- 2 Atașați cârligul de încărcare **5** în siguranță pe încărcătura pe care doriți să o trageți. Asigurați-vă că dispozitivul de blocare **4** este închis.

 **Avertisment!** Trageți încărcăturile doar pe orizontală.

 **Avertisment!** Nu derulați niciodată complet cablul de oțel sub încărcătură.

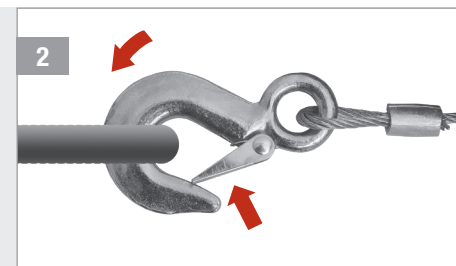
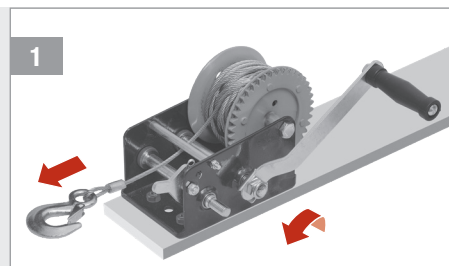

ÎNTRERUPĂTOR CU CLICHET

- 1 Derulați: Întrerupătorul cu clichet **3** trebuie să fie cuplat complet în poziția indicată. Derulați rotind manivela **8** în sensul acelor de ceasornic.

- 2 Înfășurați din nou: Întrerupătorul cu clichet **3** trebuie să fie cuplat complet în poziția indicată. Înfășurați din nou rotind manivela **8** în sensul invers acelor de ceasornic.

 **Avertisment!** Nu atingeți cablul de oțel fără mănuși de protecție!

 **Avertisment!** Nu operați niciodată produsul fără întrerupătorul cu clichet cuplat!

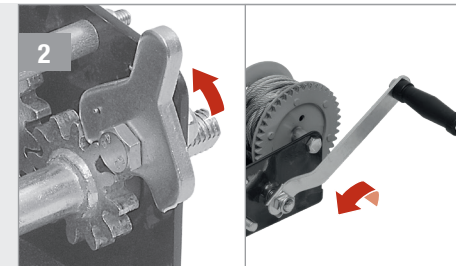
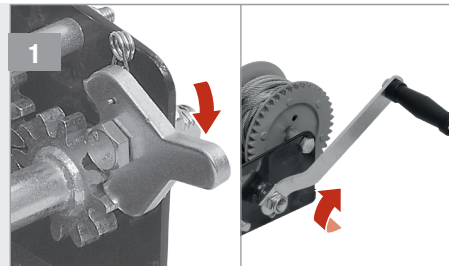

ELIBERAȚI ȘI ÎNFĂȘURAȚI DIN NOU

- 3 Fixați încărcătura în locul ales. Apoi, eliberați cablul de oțel **2** câte puțin pentru a îndepărta cârligul de încărcare **5**.

- 4 Pentru a înfășura din nou, țineți cablul de oțel pe cârligul de încărcare și înfășurați din nou cu grijă. De asemenea, asigurați-vă că întrerupătorul cu clichet este cuplat.

 **Avertisment!** Este posibil ca încărcătura să fie eliberată brusc!

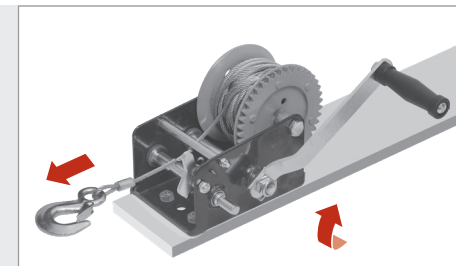

Date tehnice

Model	KC2500
Cod art.	10403256
Capacitate	1.134 kg (2.500 lbs)
Diametru cablu/cordon:	6,0 mm
Lungime cablu	10 m
Raport de transmisie	4:1/8:1
Dimensiune cârlig	103 mm
Cale/Viteză	2 căi/2 viteze

Depozitare

Păstrați echipamentul și accesoriile într-un loc uscat, la o temperatură peste temperatura de îngheț.

Utilizați lubrifiant pentru ax și angrenaje înainte de a depozita echipamentul pentru o peri-

oadă îndelungată.

Depozitați produsul în ambalajul său original.

Închideți întotdeauna produsul sub cheie și nu permiteți accesul copiilor la acesta.

Disponere ca deșeu



Simbolul de „**tomberon tăiat**” impune eliminarea separată ca deșeură a aparaturii electrice și electronice (WEEE) uzate. Astfel de aparate pot conține substanțe valoroase, dar periculoase și poluante. Legislația nu vă permite să eliminați aceste produse ca deșeură la gunoiul menajer, ci sunteți obligați să le predați unui centru de colectare indicat pentru reciclarea aparaturii electrice și electronice. În acest mod contribuiți la protejarea resurselor și a mediului înconjurător.

Compania HORNBAACH are următoarele obligații în Germania:

- să recepționeze fără costuri un aparat uzat de același tip în sectorul comercial HORNBAACH, la achiziționarea unui aparat electric sau electronic nou
- să recepționeze fără costuri până la 3 aparate electrice sau electronice uzate de același tip (cu o lungime max. a muchiei de 25 cm) în sectorul comercial HORNBAACH, și fără achiziționarea unui aparat nou
- la livrarea unui aparat electric sau electronic nou într-o gospodărie privată, să recepționeze fără costuri un aparat uzat de

același tip sau să vă ofere posibilitatea de returnare a acestuia în vecinătatea dvs.

- Pentru mai multe informații vizitați pagina www.hornbach.com sau adresați-vă organelor locale competente.

Copiii nu au voie în niciun caz să se joace cu pungile din plastic și cu materialul de ambalare, deoarece există pericol de rănire, respectiv de asfixiere. Depozitați în siguranță astfel de materiale sau eliminați-le ca deșeură în mod ecologic.

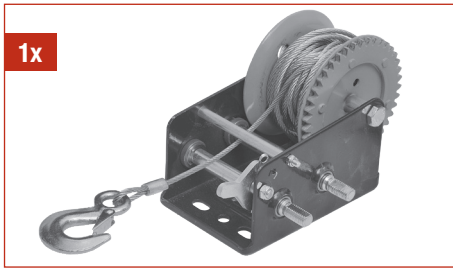

1x



1x



1x

- DE** Lieferumfang
- FR** Etendue de livraison
- IT** Materiale compreso nella fornitura
- NL** Leveringsomvang
- SV** Leveransomfång
- CZ** Rozsah dodávky
- SK** Rozsah dodávky
- RO** Volumul livrat
- GB** Scope of delivery

Thank you!

We are convinced that this tool will exceed your expectations and wish you joy while using it.

Please read this user manual completely and observe the safety instructions.

Scope of delivery

- 1x Hand winch
- 1x Crank
- 1x Support profile
- 1x Locknut

If any parts are missing or damaged, please contact your HORNBAACH Store.

Table of content

Scope of delivery	83
Symbols	83
Safety Instructions	84
Product overview	87
Intended use	87
Before use	87
Technical data	90
Cleaning and maintenance	90
Storage	90
Disposal	91

Symbols

 Please read this user manual carefully and keep it for further reference.

 Warning of accident and injury to persons and serious damage to property.

 Warning! The lifting of loads is strictly prohibited!

 Wear protective gloves to protect your hands.

 Cable diameter
Ø 6 mm

 Max. effective distance
10 m

 Max. tensile load
1134 kg

 First Layer: F = 1134 kg

 Upper Layer: F = 734 kg

DOs:

- Only pull loads horizontally.
- Ensure that the snap lock is closed.
- Only operate manually.
- Only attach the fastening hook to a secure fastening point.
- Always leave three remaining windings on the pulley.

DON'Ts:

- Never draw the cable over edges.
- Never allow any parts of your body to get into rotating parts or parts under tension.
- Never use the tool with a damaged cable.
- Never hoist loads.
- Do not use extensions.
- Do not hang the hook in the cable.

Safety Instructions



WARNING Read all safety warnings, instructions, illustrations and specifications provided with this tool. Failure to follow the warnings and instructions may result in serious injury.

Save all warnings and instructions for future reference.



Warning: The lifting of loads is strictly prohibited!



Warning: The equipment may only be used for pulling and displacing loads horizontally.



Warning! The equipment and packaging material are not toys. Do not let children play with plastic bags, foils or small parts. There is a danger of swallowing or suffocating!

1. Keep work area clean and well lit. Cluttered or dark areas invite accidents.
2. Do not expose tool to rain or wet conditions.
3. Wear protective clothing which is suitable for the particular environment for the whole time while carrying out your work and take safety precautions appropriate for the particular environment to prevent accidents.
4. Wear protective gloves at all times while working with the equipment.
5. Dress properly. Do not wear loose clothing or jewellery. Keep your hair, clothing and gloves away from moving parts. Loose clothes, jewellery or long hair can be caught in moving parts.
6. Fix the hand winch only with screws or fastening elements that can bear the load.
7. The equipment is only allowed to be operated by persons who have carefully read and understood these instructions; the equipment is not allowed to be operated by persons who have not been given appropriate instruction or who have

health issues.

8. The equipment is only allowed to be operated by a single person. No other persons or animals are allowed to be within the work area.
9. Only proceed to move a load after ensuring that the load is fixed securely to the hook and there are no persons in the danger zone. Ensure, that neither the device itself, the supporting equipment nor the load pose a danger to the user himself or other personnel.
10. Observe the requirements and regulations concerning safety and accident prevention applicable in your country.
11. Never allow children to come anywhere near the equipment. Never allow children to operate the product. Children should be supervised to ensure that they do not play with the product.
12. Observe every movement of the load and the equipment while working with it.
13. The weight is not allowed to exceed the maximum load capacity specified by the manufacturer in the technical data and on the identification plate of the product. Exceeding the maximum load capacity could result in damage to the equipment and injuries.
14. Make sure at all times that no body part such as fingers, e.g., gets into rotating parts or in contact with parts that are under tension.
15. Keep handles dry, clean and free from oil and grease.
16. Never grease the ratchet switch.
17. Ensure that the hand winch is checked once a year by a qualified person.
18. Before starting the work you intend to carry out, always check the equipment each time to ensure that all its components are in perfect working order. In particular, check that all screw connections are secure and that the steel cable and the load hook are in perfect condition.
19. Never use the equipment if it is defective or damaged. If the steel cable has any fractures or is damaged in any other way, it must be replaced. In this case, immedi-

ately contact the manufacturer or arrange for the equipment to be checked and repaired by a qualified expert with original spare parts.

20. Always exercise care and due caution while working. Do not apply excessive force.
21. Never use any electrical devices to operate the equipment. This equipment is designed for manual operation only.
22. For safety reasons, the change or modification of the product is not permitted.
23. Never wind the steel cable around an object like a loop in order to hang the hook in the cable. Never run the cable around corners and never draw it over edges. Ensure that the lateral deflection at the point of impact on the drum is no more than 4° (1:15).
24. Make sure to leave three remaining windings of wire cable on the pulley under load at least.
25. Store the equipment only in a dry room.
26. Never use the equipment in an explosive environment or in damp locations.
27. Do not use this equipment for industrial use.
28. Make sure that there is positive engagement of the load hook to the load.
29. Not for operating on a slope surface! For horizontal pulling only! Moving of loads on inclined planes and lifting of loads is not permitted.
30. Do not carry the device by the cable and do not move it in any other way by pulling on the steel cable.
31. Keep the steel cable away from heat. Do not step or roll over the product or steel cable.
32. During operation, do not step over the product or the steel cable.
33. Use both hands when transporting the product.
34. Ensure that the ratchet switch is always fully engaged.
35. To rewind the steel cable, keep it under a slight tension. Never touch the steel cable without protective gloves.
36. Do not overreach. Keep proper footing

and balance at all times. This enables better control of the tool in unexpected situations.

37. Stay alert, watch what you are doing and use common sense when operating a tool. Do not use a tool while you are tired or under the influence of drugs, alcohol or medication.
38. The user is liable for all injuries to third parties and damage to their property.
39. The hand winch must never be left under load without supervision.
40. The hand winch is not meant for lashing (in car or ship).
41. Always operate the device within an ambient temperature range of - 10°C to + 50°C.
42. Risks of overheating of the braking system during prolonged lowering of loads;
43. Do not remove any accessory from cable winch, such as screw/handle and so on. The integrity of the product should be maintained during the use of the product.
44. Do not log off the system while the device is working.
45. It is strictly forbidden to touch/disengage the ratchet switch 3 under load!

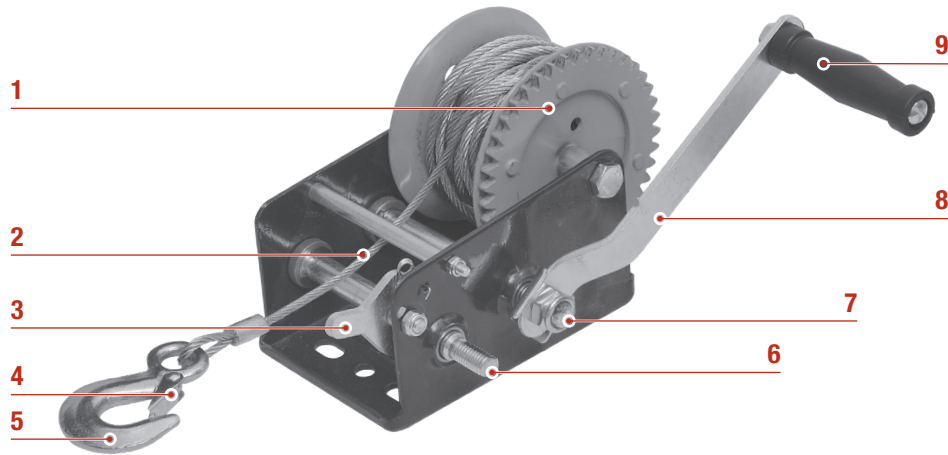

Product overview

- 1 Pulley
- 2 Steel cable
- 3 Ratchet switch
- 4 Snap lock
- 5 Load hook
- 6 Axis bolt small gearwheel
- 7 Axis bolt big gearwheel
- 8 Crank
- 9 Handle crank

Intended use

The hand winch is a device for moving loads horizontally, like vehicles, caravans and boats, or perform tasks in not heavy agriculture and forestry.

The tool is not intended for commercial use. Any other use or modification to the tool is considered as improper use and could cause considerable dangers.

The user is liable for all injuries to third parties and damage to their property.

Before use

1. Before you use the equipment to pull a load, you must familiarize yourself with the way in which the equipment works *without a load*.
2. Make sure the equipment is fastened securely. Be particularly critical when choosing a fastening point, as the fastening point you choose must be capable of withstanding double the load. If you are unsure whether the point you have chosen is the right one, select an alternative point instead.
3. Fasten the equipment in such a way that it cannot change its position during use.

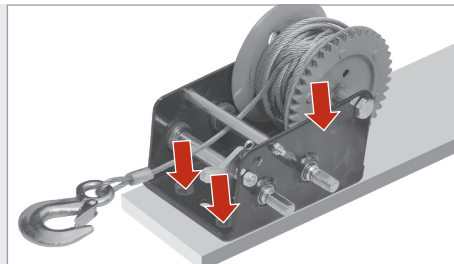
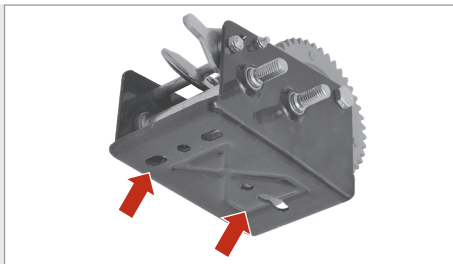

FIXING THE HAND WINCH

Mount the hand winch through the fixing holes in the ground plate to a firm base, using 10 mm bolts, washers and lock washers (not included).

Ensure there is enough space to rotate the crank **8**.

MOUNTING THE CRANK

- 1 Mount the crank **8** to the hand winch and fix it with the nut.

- 2 Tighten the nut with a spanner.

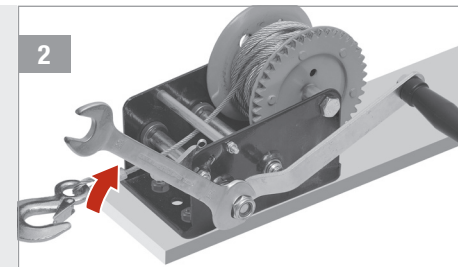
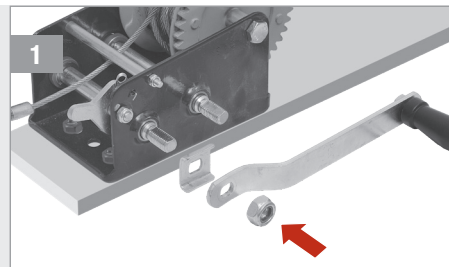

CHANGING THE GEARWHEELS

- 3 Fix the crank **8** to the axis bolt of the small gearwheel **6**:
Less strength required - more rotations needed.

- 4 Fix the crank **8** to the axis bolt of the big gearwheel **7**:
More strength required - less rotations needed.

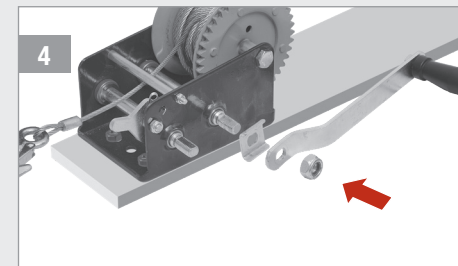
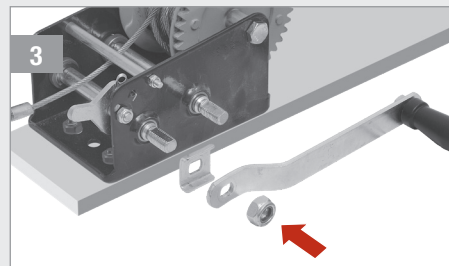

FIXING A LOAD

- 1 Unwind the steel cable **2** by rotating the crank **8** counterclockwise. For this, use the help of a second person.

- 2 Attach the load hook **5** securely to the load you intend to pull. Check that the snap lock **4** is closed.

 **Warning!** Only pull loads horizontally.

 **Warning!** Never fully unwind the steel cable under load.

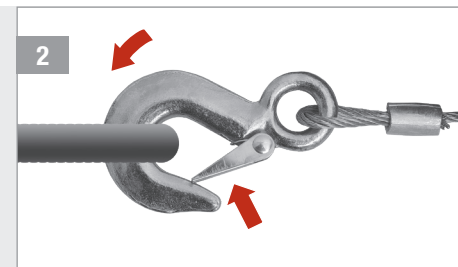
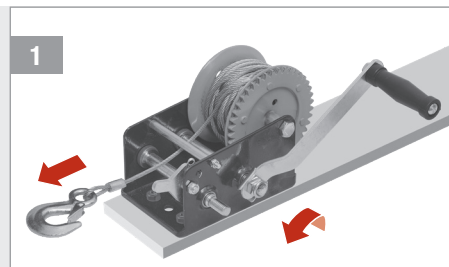

RATCHET SWITCH

- 1 Unwind: The ratchet switch **3** must be fully engaged in the shown position. Unwind by rotating the crank **8** clockwise.

- 2 Rewind: The ratchet switch **3** must be fully engaged in the shown position. Rewind by rotating the crank **8** counterclockwise.

 **Warning!** Don't touch the steel cable without protective gloves!

 **Warning!** Never operate the product without engaged ratchet switch!

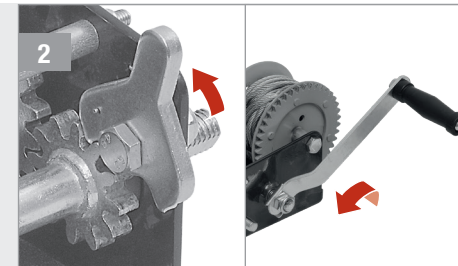
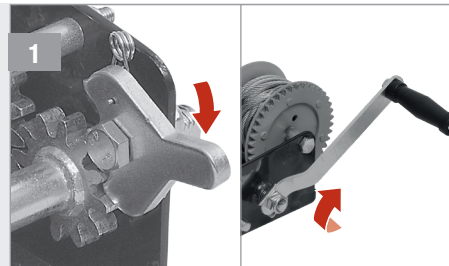

RELEASE AND REWIND

- 3 Secure the load at the chosen location. Afterwards release the steel cable **2** a little to remove the load hook **5**.

- 4 To rewind, hold the steel cable at the load hook and rewind neatly. Ensure also here that the ratchet switch is engaged.

 **Warning!** It is possible for the load to be released abruptly!

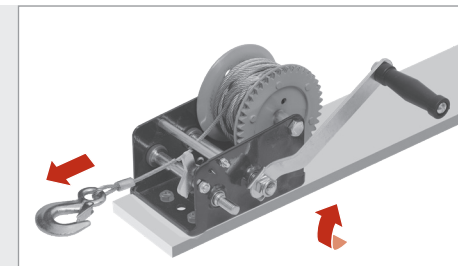

Technical data

Model	KC2500
Art. No	10403256
Capacity	1134 kg (2500 lbs)
Cable/webbing Dia:	6.0 mm
Cable Length	10 m
Gear Ratio	4:1/8:1
Hooking dimension	103 mm
Way/Speed	2 way / 2 speed

Cleaning and maintenance

- For a service life which is as long as possible and to maintain the operational safety of the product, remove dirt from your product at regular intervals, carefully apply grease to the parts after use and store it in a dry location.
- Grease the toothed wheels every 6 months with a water-resistant, high-quality lubricant.
- Do not undertake any technical modifications or repairs to the product yourself. These must be carried out by an expert.
- The product must be checked for damage at regular intervals.
- The product must be checked at regular intervals to ensure that it is in proper working order.
- Regularly check the screws, the steel cable and the load hook for signs of tear and wear

Storage

Store the equipment and accessories in a dry place at above freezing temperature. Use grease for axis and gears before depositing for a long time. Store the product in its original packaging. Always lock up the product and keep it out of the reach of children.

Disposal



The **crossed-out wheeled bin** symbol requires separate disposal for waste electrical and electronic equipment (WEEE). Such equipment may contain valuable, but dangerous and hazardous substances. You are required by law to return these products to a designated collection point for the recycling of WEEE and must not under any circumstances dispose of them as unsorted municipal waste. In this way, you can help to conserve resources and protect the environment.

In Germany, HORNBAACH is obliged:

- To take back old appliances of the same type free of charge in HORNBAACH stores when you purchase a new electrical or electronic appliance.
- To take back up to 3 WEEE of the same type (up to max. 25 cm edge length) free of charge in HORNBAACH stores, even if you do not purchase a new appliance.
- When delivering a new electrical or electronic appliance to a private household, to collect an old appliance of the same type free of charge or to enable you to return it in your immediate vicinity.

For further details, please consult www.hornbach.com or your local authorities.

Children must not play with plastic bags and packaging material, due to the risk of injury and suffocation. Store such material safely or dispose of it in an environmentally friendly way.



Manufactured for
HORNBACH Baumarkt AG
Hornbachstraße 11
76879 Bornheim / Germany
product@hornbach.com
www.hornbach.com