

**PE-250 SHZ**  
**PE-500 SHZ**  
**PE-600 SHZ**  
**PE-999 SHZ**

**DE** Übersetzung der Originalbetriebsanleitung

**FR** Traduction de la notice originale

**IT** Traduzione delle istruzioni originali

**NL** Vertaling van de oorspronkelijke gebruiksaanwijzing

**SV** Översättning av originalbruksanvisning

**CZ** Překlad originálního návodu k použití

**SK** Preklad pôvodného návodu na použitie

**RO** Traducere a instrucțiunilor originale

**GB** Original Instructions

Elektrischer Seilhebezug

Palan électrique à câble

Paranco elettrico a fune

Elektrische kabeltakel

Elektrisk vinsch

Elektrický lanový zvedák

Elektrický káblový zdvihák

Troliu electric cu cablu

Electric cable hoist

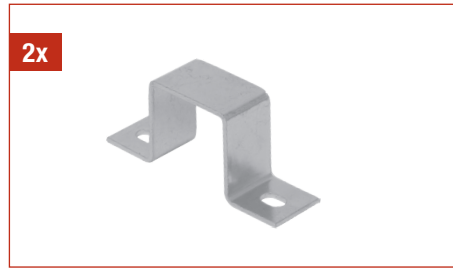

- DE** Lieferumfang
- FR** Etendue de livraison
- IT** Materiale compreso nella fornitura
- NL** Leveringsomvang
- SV** Leveransomfång
- CZ** Rozsah dodávky
- SK** Rozsah dodávky
- RO** Volumul livrat
- GB** Scope of delivery

## Vielen Dank!

Wir sind überzeugt, dass dieses Gerät Ihre Erwartungen übertreffen wird, und wünschen Ihnen viel Freude damit.

Bitte lesen Sie diese Bedienungsanleitung vollständig durch, und beachten Sie die Sicherheitshinweise.

## Lieferumfang

- 1x** Seilhebezug
- 2x** Befestigungsbügel
- 4x** Sechskantschrauben
- 4x** Unterlegscheiben
- 4x** Federringe
- 1x** Zusätzlicher Lasthaken

Falls Teile fehlen oder beschädigt sind, wenden Sie sich bitte an Ihren HORNBACH-Markt.

## Zeichenerklärung

- Bitte lesen Sie diese Bedienungsanleitung aufmerksam durch, und bewahren Sie diese für späteren Gebrauch auf.
- Vorsicht! Unfall- und Verletzungsgefahr sowie schwere Sachschäden möglich.
- Zum Schutz der Hände Schutzhandschuhe tragen.
- Kopfschutz tragen.
- Auf keinen Fall Personen anheben, niemals unter einer schwebenden Last stehen.
- Anschlussparameter
- Nennleistung
- Nennstrom bei Aussetzbetrieb
- Schutzklasse I

## Inhaltsverzeichnis

Lieferumfang	3
Zeichenerklärung	3
Sicherheitshinweise	4
Produktübersicht	9
Bestimmungsgemäße Verwendung	9
Vor dem Gebrauch	9
Technische Daten	12
Optionales Zubehör	12
Fehlerbehebung	12
Aufbewahrung	13
Pflege und Wartung	13
Konformitätserklärung	13
Entsorgung	14

- Schutzart
- Isolierstoffklasse
- Max. Traglast für Doppelseil
- Max. Traglast für einfaches Seil
- Max. Zuggeschwindigkeit für Doppelseil
- Max. Zuggeschwindigkeit für einfaches Seil
- Seillänge (exkl. 2,5 Windungen)
- nominelle Steifigkeit
- Seilquerschnitt
- Beanspruchungsgruppe der Seilwinde
- Arbeits-Umgebungstemperatur

# Sicherheitshinweise

## ALLGEMEINE SICHERHEITSHINWEISE ZU ELEKTROWERKZEUGEN



**WARNUNG:** Alle Sicherheitshinweise und Anweisungen durchlesen. Die Nichtbefolgung der Warnhinweise und Anweisungen kann zu Stromschlägen, Bränden und/oder schweren Körperverletzungen führen.

Alle Warnhinweise und Anweisungen für späteren Gebrauch aufbewahren.

Der Ausdruck „Elektrowerkzeug“ in den Warnhinweisen bezieht sich auf Ihren netzbetriebenen Seilhebezug.

### 1 SICHERHEIT AM ARBEITSPLATZ

- a) **Den Arbeitsplatz sauber halten und für gute Beleuchtung sorgen.** Unordentliche oder dunkle Bereiche erhöhen die Unfallgefahr.
- b) **Elektrowerkzeuge nicht in Bereichen mit Explosionsgefahr verwenden, z. B. in der Nähe von entzündbaren Flüssigkeiten, Gasen oder Staub.** Elektrowerkzeuge erzeugen Funken, welche Staub oder Dämpfe entzünden können.
- c) **Kinder und Umstehende bei Benutzung des Elektrowerkzeugs aus der näheren Umgebung fernhalten.** Ablenkungen können zum Kontrollverlust führen.

### 2 ELEKTRISCHE SICHERHEIT

- a) **Stecker von Elektrowerkzeugen müssen den Steckdosen entsprechen. Niemals Änderungen am Stecker vornehmen. Geerdete Elektrowerkzeuge nicht mit Adaptersteckern verwenden.** Unveränderte Stecker und passende

Steckdosen reduzieren die Stromschlaggefahr. Sicherstellen, dass die an der Steckdose anliegende Spannung den auf dem Typenschild des Netzgerätes angegebenen Werten entspricht.

- b) **Körperkontakt mit geerdeten Oberflächen wie z. B. Rohren, Heizkörpern, Herden oder Kühlschränken meiden.** Bei Körperkontakt zu geerdeten Oberflächen besteht erhöhte Stromschlaggefahr.
- c) **Das Kabel nicht zweckentfremden. Das Kabel nicht zum Tragen oder Ziehen des Elektrowerkzeugs verwenden, zum Ziehen des Netzsteckers nicht am Kabel ziehen. Das Kabel von Hitze, Öl, scharfen Kanten oder beweglichen Teilen fernhalten.** Beschädigte oder verwickelte Kabel erhöhen die Stromschlaggefahr.
- d) **Beim Betrieb des Elektrowerkzeugs im Freien ein für den Außenbereich geeignetes Verlängerungskabel verwenden.** Die Verwendung eines für den Außenbereich geeigneten Verlängerungskabels reduziert die Stromschlaggefahr.
- e) **Wenn der Betrieb von Elektrowerkzeugen in einem feuchten Bereich unvermeidlich ist, das Gerät an eine mit Fehlerstromschutzschalter (FI) geschützte Steckdose anschließen.** Die Verwendung eines FI-Schalters reduziert die Stromschlaggefahr.

### 3 PERSÖNLICHE SICHERHEIT

- a) **Bei Verwendung von Elektrowerkzeugen aufmerksam und konzentriert arbeiten und Vernunft walten lassen. Das Werkzeug nicht bei Müdigkeit oder unter Einfluss von Drogen, Alkohol oder Medikamenten verwenden.** Ein Moment der Unachtsamkeit beim Arbeiten mit Elektrowerkzeugen kann zu schweren Körperverletzungen führen.

- b) **Persönliche Schutzeinrichtung benutzen.** Durch eine den Bedingungen entsprechende Schutzausrüstung wie beispielsweise rutschfeste Sicherheitsschuhe und Schutzhelm wird das Verletzungsrisiko verringert.
- c) **Unbeabsichtigtes Einschalten vermeiden. Vor dem Anschließen des Netzsteckers und vor dem Hochheben oder Tragen des Werkzeuges sicherstellen, dass der Schalter in der AUS-Stellung ist.** Das Tragen von Werkzeugen mit dem Finger auf dem Schalter oder das Anschließen von Werkzeugen, deren Schalter sich in der EIN-Position befindet, kann zu Unfällen führen.
- d) **Vor dem Einschalten des Werkzeugs Einstellwerkzeuge oder -Schlüssel entfernen.** Ein an einem drehenden Bauteil belassenes Werkzeug oder Schlüssel kann zu Körperverletzungen führen.
- e) **Keine Selbstüberschätzung. Jederzeit auf einen sicheren Stand achten und das Gleichgewicht halten.** Dies ermöglicht eine bessere Kontrolle des Elektrowerkzeugs in unerwarteten Situationen.
- f) **Geeignete Kleidung tragen. Keine weite Kleidung oder Schmuck tragen. Haare, Kleidung und Handschuhe von beweglichen Teilen fernhalten.** Weite Kleidung, Schmuck oder langes Haar können von beweglichen Teilen erfasst werden.

### 4 SORGFÄLTIGER UMGANG UND GEBRAUCH VON ELEKTROWERKZEUGEN

- a) **Das Elektrowerkzeug nicht überlasten. Für die Arbeit das dafür**

**bestimmte Elektrowerkzeug verwenden.** Mit dem richtigen Elektrowerkzeug kann besser und sicherer im angegebenen Leistungsbereich gearbeitet werden.

- b) **Kein Elektrowerkzeug verwenden, dessen Schalter defekt ist.** Ein Elektrowerkzeug, welches sich nicht mehr ein- oder ausschalten lässt, ist gefährlich und muss repariert werden.
- c) **Den Netzstecker ziehen, bevor Sie Einstellungen vornehmen, Zubehör wechseln oder das Elektrowerkzeug einlagern.** Durch diese Vorsichtsmaßnahme wird ein unbeabsichtigtes Starten des Elektrowerkzeugs verhindert.
- d) **Unbenutzte Elektrowerkzeuge außerhalb der Reichweite von Kindern aufbewahren. Nicht zulassen, dass Personen das Elektrowerkzeug benutzen, welche mit diesem oder den vorliegenden Anweisungen nicht vertraut sind.** Elektrowerkzeuge sind gefährlich, wenn sie von unerfahrenen Personen benutzt werden.
- e) **Elektrowerkzeuge müssen gepflegt werden. Kontrollieren, ob bewegliche Teile fehlerhaft justiert sind oder klemmen, ob Teile gebrochen sind oder ob Bedingungen vorliegen, welche die Funktion des Werkzeuges beeinträchtigen. Bei Beschädigungen Werkzeug vor Gebrauch reparieren lassen.** Viele Unfälle sind die Folge von schlecht gewarteten Elektrowerkzeugen.
- f) **Das Elektrowerkzeug und Zubehör in Übereinstimmung mit diesen Anweisungen und unter Berücksichtigung der Arbeitsbedingungen und der auszuführenden Tätigkeiten benutzen.** Die Verwendung des Elektrowerkzeugs

für andere als die vorgesehenen Anwendungen kann zu gefährlichen Situationen führen.

## 5 SERVICE

a) **Das Elektrowerkzeug ausschließlich von qualifiziertem Fachpersonal und nur unter Verwendung von Original-Ersatzteilen reparieren lassen.** Dadurch wird die Sicherheit des Elektrowerkzeugs gewährleistet.

### MASCHINENSPEZIFISCHE SICHERHEITSHINWEISE FÜR SEILHEBEZÜGE

-  **ACHTUNG: KEINE PERSONEN ODER TIERE ANHEBEN. LASTEN NICHT ÜBER PERSONEN ANHEBEN. NICHT UNTER SCHWEBENDEN LASTEN STEHEN ODER LAUFEN.** Personen davor warnen, den Arbeitsbereich zu betreten.
- Den Seilhebezug NICHT überlasten. Für die maximale Nennlast die Angaben auf dem Typenschild (nicht auf dem Haken!) beachten.
- NICHT 2 oder mehr Geräte verwenden, um denselben Gegenstand anzuheben.
- Vor jeder Verwendung den Seilhebezug auf lose, defekte, gebrochene, verbogene oder fehlerhafte Teile und auf andere Bedingungen prüfen, welche den sicheren Betrieb des Seilhebezuges beeinträchtigen könnten. Beschädigte oder verschlissene Teile müssen umgehend von einer qualifizierten Person ersetzt werden.
  - Das Drahtseil auf Scharten, Kerben und andere Deformationen und Beschädigungen kontrollieren.
  - Die Endlagenschalter auf Flexibilität prüfen.
  - Haken auf Scharten, Kerben, De-

formation der Maulöffnung, Verschleiß des Hakengrundes bzw. des Belastungspunktes und auf Verdrehung kontrollieren.

- Die Hakensicherungen auf ordnungsgemäße Funktion oder Beschädigungen kontrollieren, welche die ordnungsgemäße Funktion behindern.
- Den Seilhebezug NICHT verwenden, falls Verschleiß, Beschädigungen oder Störungen vorliegen.
- NICHT versuchen, das Drahtseil zu verlängern oder ein beschädigtes Drahtseil zu reparieren. Ein beschädigtes Drahtseil muss umgehend von einer qualifizierten Person ersetzt werden. Das neue Drahtseil muss die gleichen Spezifikationen hinsichtlich Größe, Abmessungen sowie angewandeter Schweiß- und Härtungsverfahren aufweisen.
- Der Seilhebezug muss regelmäßig vor der Verwendung geschmiert werden.
- Nur Lasten anheben, deren Gewicht die Nennlast des Seilhebezuges nicht überschreitet.
- KEINE Lasten anheben, die unter 10% der Nenntaglast des Seilhebezuges liegen.
- NICHT außerhalb der Grenzen des Drahtseiles betreiben.
- Das Drahtseil NICHT als Schlinge um die Last wickeln.
- Den Seilhebezug NICHT seitlich belasten. Immer in einer geraden vertikalen Linie von Haken zu Haken in Richtung Last ziehen.
- Seilhebezüge sind zum Heben von Lasten in vertikaler Richtung vorgesehen und dürfen nicht zum Bewegen von Lasten in horizontaler Richtung oder für Schrägzüge verwendet werden.
- Darauf achten, dass das Drahtseil

nicht verdreht ist, und sicherstellen, dass es frei beweglich ist und keine Hindernisse vorliegen.

- Die Hakenspitze NICHT belasten, da der Haken dadurch übermäßig beansprucht wird und brechen kann.
- Den Seilhebezug NICHT mit fehlender oder defekter Hakensicherung verwenden.
- Vor dem Anheben sicherstellen, dass die Lastgehänge oder andere zulässige Anschlagmittel fachgerecht dimensioniert und montiert sind und sicher im Hakengrund sitzen. Die Last nur soweit anheben, bis das Drahtseil gespannt ist, und vor dem weiteren Anheben der Last das Lastgehänge erneut prüfen.
- Das Drahtseil NICHT über scharfe Kanten laufen lassen.
- Lasten NICHT auf eine Weise bewegen, dass Personen gefährdet werden.
- Den Seilhebezug NICHT auf eine Weise verwenden, dass in den Seilhebezug eingehängte Lasten Stoß- oder Schlagbelastungen ausgesetzt werden.
- Darauf achten, dass schwebende Lasten niemals schwingen.
- Den Seilhebezug NICHT für längere Zeit oder in unbeaufsichtigtem Zustand unter Last belassen.
- Den Seilhebezug NICHT weiter betreiben, falls eine übermäßige Geräusentwicklung auftritt oder die Kette springt, blockiert oder überlastet ist. Keine übermäßige Kraft auf den Seilhebezug ausüben; der Seilhebezug ist dafür ausgelegt, bei Ausübung angemessener Kraft seine Nennlast zu heben.
- Darauf achten, dass die Fernbedienung zwischen 80 mm und 150 mm über dem Boden hängend montiert ist.

- Das Endstück des Drahtseiles NICHT in den Seilhebezug einziehen, da dies zu Beschädigungen führen kann.
- Die Hubbewegung niemals auf fixierte oder eingeklemmte Gegenstände anwenden.
- Extreme Temperaturen mindern die Belastbarkeit des Seilhebezuges. Lasten müssen sehr langsam und vorsichtig angehoben und abgesenkt werden.
- KEINE heißen, geschmolzenen Produkte anheben.
- Körperteile von drehenden Teilen der Seilwinde fernhalten.
- Die Endlagenschalter NICHT als Ein-/Ausschalter verwenden.
- Die Last NICHT für längere Zeit in der Luft hängend belassen, um Deformationen der Bauteile zu vermeiden.
- KEINE Teile des Seilhebezuges verändern oder demontieren.
- Den Seilhebezug alle 20 Betriebsstunden oder spätestens einmal im Jahr einer gründlichen Wartung unterziehen
- Den Seilhebezug NICHT länger als 100 Stunden Betriebszeit entsprechend der Einschaltdauer summiert betreiben.
- In einer gefährlichen Situation sofort den Not-Aus-Schalter betätigen, um den Motor anzuhalten.
- Das Netzkabel, das Gerät und das Verlängerungskabel vor Gebrauch auf Beschädigungen prüfen. Ein defektes Gerät nicht betreiben - sofort den Netzstecker ziehen.
- Reparaturen dürfen nur von qualifizierten Elektrikern unter Verwendung von Original-Ersatzteilen vorgenommen werden; andernfalls kann es zu ernsthaften Verletzungen kommen.

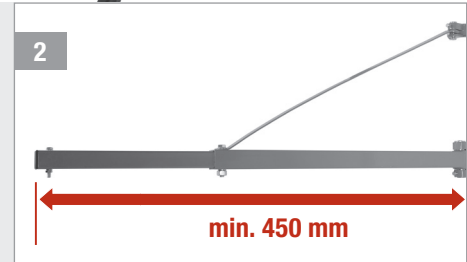
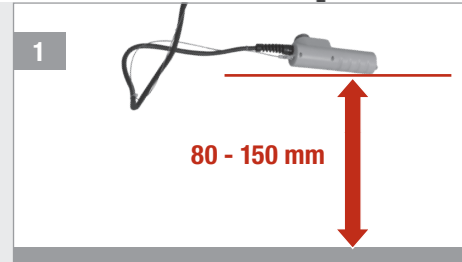
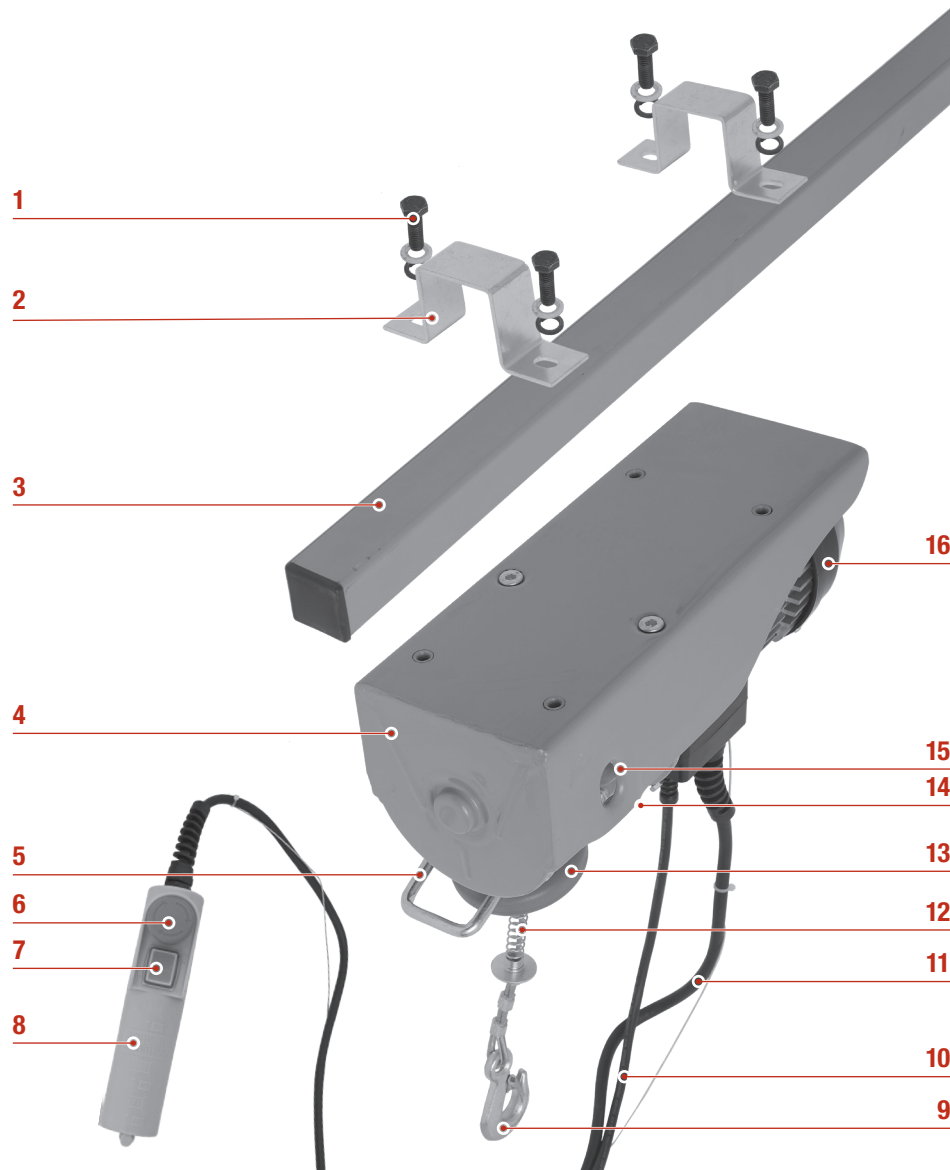

## Produktübersicht

- 1 Sechskantschrauben / Unterlegscheiben
- 2 Befestigungsbügel
- 3 Stahlträger
- 4 Aufbaugehäuse
- 5 Endlagenschalter oben
- 6 Not-Aus-Schalter
- 7 Betriebsschalter auf/ab
- 8 Fernbedienung
- 9 Lasthaken
- 10 Netzkabel
- 11 Schleppseil
- 12 Federpuffereinheit
- 13 Bremsscheibe
- 14 Endlagenschalter unten
- 15 Hakenhalterung
- 16 Motor

## Bestimmungsgemäße Verwendung

Der Seilhebezug ist zum Anheben und Absenken von Lasten in vertikaler Richtung vorgesehen. Er ist nur für den Privatgebrauch bestimmt. Er ist nicht für gewerbliche Daueranwendungen bestimmt. Er darf nicht zum Anheben, Tragen oder Transportieren von Personen verwendet werden! Jegliche Verwendung oder Veränderung des Seilhebezuges, welche nicht in dieser Bedienungsanleitung vorgesehen ist, wird als unsachgemäße Verwendung betrachtet und kann erhebliche Gefahren verursachen.

## Vor dem Gebrauch

1. Den Seilhebezug an einen Stahlträger **3** montieren, welcher so ausgelegt und sicher verankert ist, dass er der doppelten Nenntraglast standhält. Darauf achten, dass das Gerät waagrecht montiert ist, nicht schräg.
2. Machen Sie sich vor dem Gebrauch mit der Funktion des Seilhebezuges gut vertraut, und verwenden Sie ihn ohne Last. Insbesondere
  - den Betriebsschalter **7** auf kontrolliertes Anheben und Absenken des Lasthakens kontrollieren
  - die Flexibilität des oberen Endlagenschalters **5** prüfen
  - die Flexibilität des unteren Endlagenschalters **14** prüfen
  - das Drahtseil auf Beschädigungen prüfen (siehe DRAHTSEIL).
3. Das Gerät niemals länger als 2 min ohne Unterbrechung mit der maximalen Nenntraglast verwenden. Nach 2 min Betrieb das Gerät vor der erneuten Verwendung 8 min abkühlen lassen. Andernfalls wird der Motor bei Überhitzung von einem Temperaturschalter ausgeschaltet.
4. Sicherstellen, dass das Drahtseil nicht mehr als 15° seitlich bewegt werden kann.
5. Achtung: Unter direkter Sonneneinstrahlung kann der Überhitzungspunkt eher erreicht werden.

**Vorsicht!** Während des Betriebs den größtmöglichen Abstand zur Last und zum Drahtseil halten!

### FERNBEDIENUNG

- 1 Um einen einfachen Zugang zur Fernbedienung **8** zu ermöglichen, montieren Sie diese in einer Höhe von 80 mm bis 150 mm über dem Boden.

- 2 Der Stahlträger **3** muss einen Querschnitt von 46 x 46 mm, eine Wandstärke von mindestens 2,3 mm und eine Länge von mindestens 450 mm aufweisen.

### ENDLAGENSCHALTER

- 1 Sobald die höchste Position erreicht ist, löst die Bremsscheibe **13** den oberen Endlagenschalter **5** aus, sodass der Motor ausgeschaltet wird.

**Vorsicht!** Vor Gebrauch die Bremsscheibe kontrollieren.

- 2 Wenn der Haken soweit abgesenkt wird, dass das Drahtseil fast vollständig abgewickelt ist, schaltet der untere Endlagenschalter **14** den Motor aus.

**Vorsicht!** Das Drahtseil niemals über die rote Markierung hinaus abwickeln.

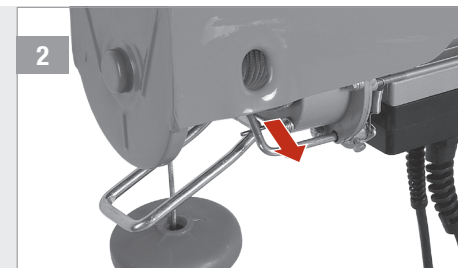
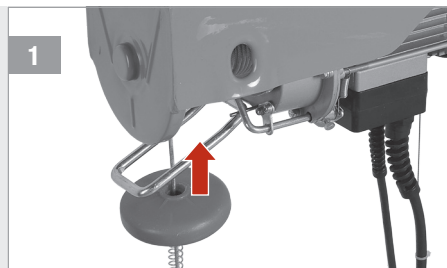

### HAKENSICHERUNGEN

- 1 Darauf achten, dass die Sicherung des Lasthakens **9** geschlossen ist, um die Last zu sichern.

**Vorsicht!** Vor Verwendung den Lasthaken auf Beschädigungen oder Verformungen kontrollieren.

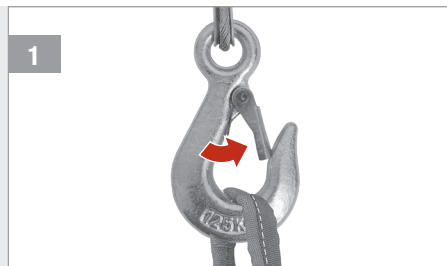

### DOPPELSEIL

- 1 Um den zusätzlichen Lasthaken anzubringen, die 3 Schrauben entfernen, und das Drahtseil um die Umlenkrolle unter der Federpuffereinheit **12** führen. Die Schrauben wieder einsetzen und fest anziehen.

- 2 Den Lasthaken **9** in die Hakenhalterung **15** einhängen.

**Vorsicht!** Darauf achten, dass sich die Bremsscheibe über dem zusätzlichen Lasthaken befindet.

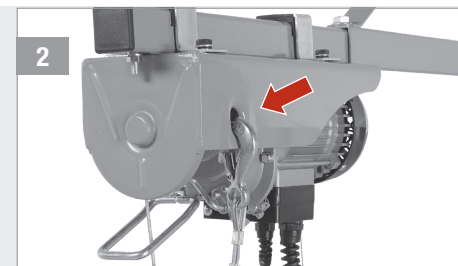

### ANHEBEN VON LASTEN

- 1 1. Drücken, um die Last anzuheben.  
2. Drücken, um die Last abzusenken.

**Vorsicht!** Vor einem Richtungswechsel immer zuerst den Motor anhalten.

- 2 Im Notfall den Not-Aus-Schalter **6** betätigen, um den Motor sofort auszuschalten. Zum Entriegeln nach rechts drehen.

**Vorsicht!** Wenn die Last nicht angehoben werden kann, den Motor sofort ausschalten.

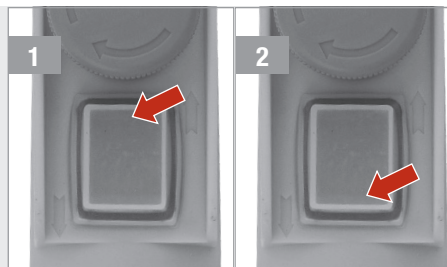

### DRAHTSEIL

- 1 Vor der Verwendung das Drahtseil auf Beschädigungen kontrollieren.

- A Drahtseil ist aufgespleißt
- B Drahtseil wurde gebogen

- 2 Darauf achten, dass das Drahtseil ordnungsgemäß auf die Seiltrommel gewickelt wird.

**Vorsicht!** Ein beschädigtes Drahtseil muss von einer qualifizierten Person ersetzt werden.

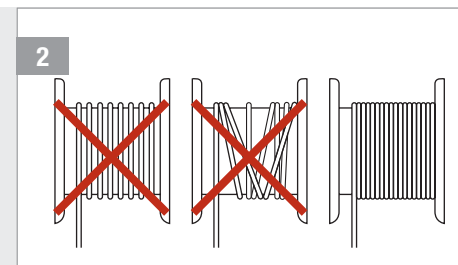
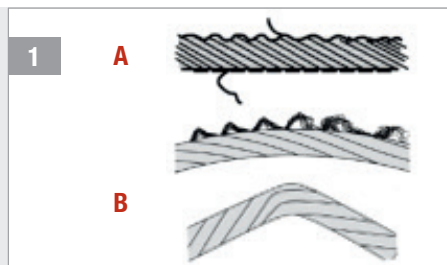

## Technische Daten

Typ	PE-250 SHZ	PE-500 SHZ	PE-600 SHZ	PE-999 SHZ
Nennspannung	230 V~	230 V~	230 V~	230 V~
Nennfrequenz	50 Hz	50 Hz	50 Hz	50 Hz
Nennleistung	500 W	1000 W	1050 W	1600 W
Nennstrom	2,18 A	4,4 A	4,6 A	7,5 A
Betriebsart	ED:20% 150s/h	ED:20% 150s/h	ED:20% 150s/h	ED:25% 150s/h
Beanspruchungsgruppe der Seilwinde	A1	A1	A1	A1
Isolationsklasse	B	B	B	B
Schutzklasse	I	I	I	I
Schutzart	IP 54	IP 54	IP 54	IP 54
Max. Traglast:				
- für einfaches Seil	125 kg	250 kg	300 kg	500 kg
- für Doppelseil	250 kg	500 kg	600 kg	999 kg
Seilgeschwindigkeit				
- für einfaches Seil	8 m/min	8 m/min	8 m/min	8 m/min
- für Doppelseil	4 m/min	4 m/min	4 m/min	4 m/min
Hubhöhe:				
- für einfaches Seil	12 m	12 m	12 m	12 m
- für Doppelseil	6 m	6 m	6 m	6 m
Seillänge (exkl. 2,5 Windungen)	12 m	12 m	12 m	12 m
Seilquerschnitt	3,18 mm	4,0 mm	4,5 mm	6,0 mm
Nominelle Steifigkeit	1870 N/mm <sup>2</sup>	1870 N/mm <sup>2</sup>	1870 N/mm <sup>2</sup>	1870 N/mm <sup>2</sup>
Abmessungen (L x B x H)	37,6x30,5x26cm	41,5x17x27cm	41,5x17x27cm	54x23x34cm
Gewicht	11,0 kg	17,0 kg	17,2 kg	32,6 kg
Schalldruckpegel (L <sub>pA</sub> )	71 dB(A)	71 dB(A)	71 dB(A)	71 dB(A)
Messunsicherheitsfaktor K	3 dB(A)	3 dB(A)	3 dB(A)	3 dB(A)
Umgebungstemperatur	5 – 35 °C	5 – 35 °C	5 – 35 °C	5 – 35 °C
Umgebungsfeuchte	30 – 95 %	30 – 95 %	30 – 95 %	30 – 95 %
Höhe über Meeresspiegel	< 1000 m	< 1000 m	< 1000 m	< 1000 m

## Optionales Zubehör

Schwenkarm PE-1100 SA

## Fehlerbehebung

PROBLEM	MÖGLICHE URSACHE	LÖSUNG
Motor reagiert nicht auf Ein-/Ausschalter	keine Stromversorgung	Netzanschluss kontrollieren

Wenn das Problem fortbesteht, wenden Sie sich bitte an Ihren HORNBAACH-Markt.

## Aufbewahrung

Den Seilhebezug und Zubehörteile an einer für Kinder unzugänglichen sowie dunklen, sauberen, trockenen und frostfreien Stelle aufbewahren. Die ideale Lagerungstemperatur liegt zwischen 25 °C und 55 °C.

## Pflege und Wartung

 **Vorsicht!** Sicherstellen, dass das Werkzeug ausgeschaltet und der Netzstecker gezogen ist.

- Das Werkzeuggehäuse bei Bedarf mit einem weichen, feuchten Tuch abwischen. Ein mildes Reinigungsmittel kann verwendet werden, jedoch kein Alkohol, Benzin oder andere Reinigungsmittel.
- Auf keinen Fall ätzende Reinigungsmittel zum Reinigen von Kunststoffteilen verwenden.
- Alle beweglichen Teile des Seilhebezuges regelmäßig schmieren.
- Um eine maximale Leistung und Lebenszeit des Seilhebezuges zu erreichen, das Drahtseil und das Gehäuse regelmäßig von Ablagerungen und Schmutz reinigen.
- Der Seilhebezug muss regelmäßig auf Beschädigungen geprüft werden; keine Reparaturen oder Änderungen am Seilhebezug vornehmen.
- Bei der Montage des Gerätes und beim Austausch verschlissener oder beschädigter Teil ausschließlich Originalteile verwenden. Reparaturen dürfen nur von qualifizierten Personen vorgenommen werden.

 **Vorsicht!** Falls das Netzkabel beschädigt ist, muss es vom Hersteller, dessen technischen Kundendienst oder von ähnlich qualifizierten Personen ersetzt werden, um Gefahren zu vermeiden.

## Konformitätserklärung

 Wir erklären, dass das unter **Technische Daten** beschriebene Produkt

**Pattfield**  
ERGO TOOLS

Elektrischer Seilhebezug PE-250 SHZ, PE-500 SHZ, PE-600 SHZ, PE-999 SHZ

hergestellt für:

**HORNBAACH Baumarkt AG**  
Hornbachstraße 11  
76879 Bornheim / Deutschland

in der Ausführung folgenden Richtlinien entspricht:

**Maschinenrichtlinie 2006/42/EG**  
**EMV-Richtlinie 2014/30/EU**  
**RoHS-Richtlinie 2011/65/EU**

und folgenden anwendbaren harmonisierten Normen entspricht:

**EN ISO 12100:2010**  
**EN 14492-2:2019**  
**EN 60204-32:2008**  
**EN 55014-1:2017**  
**EN 55014-2:2015**  
**EN IEC 61000-3-2:2019**  
**EN 61000-3-3:2013**

*ppa. Andreas Back*

Andreas Back  
Leitung Qualitätsmanagement, Umwelt & CSR  
Bevollmächtigter für die Zusammenstellung der technischen Unterlagen

Bornheim, der 28.05.2020

HORNBAACH Baumarkt AG  
Hornbachstraße 11  
76879 Bornheim / Deutschland

## Entsorgung



Das Symbol „**durchgestrichene Mülltonne**“ erfordert die separate Entsorgung von Elektro- und Elektronik-Altgeräten (WEEE). Solche Geräte können wertvolle, aber gefährliche und umweltgefährdende Stoffe enthalten. Sie sind gesetzlich dazu verpflichtet, diese Produkte keinesfalls im unsortierten Hausmüll, sondern an einer ausgewiesenen Sammelstelle für das Recycling von elektrischen und elektronischen Geräten zu entsorgen. Dadurch tragen Sie zum Schutz der Ressourcen und der Umwelt bei.

HORNBACH ist in Deutschland verpflichtet:

- bei Neukauf eines Elektro- oder Elektronikgerätes ein Altgerät der gleichen Art unentgeltlich im HORNBACH-Markt zurückzunehmen.
- auch ohne einen Neukauf bis zu 3 Elektro- oder Elektronik-Altgeräte der gleichen Geräteart (bis max. 25 cm Kantenlänge) unentgeltlich im HORNBACH-Markt zurückzunehmen.
- bei Lieferung eines neuen Elektro- oder Elektronikgerätes an einen privaten Haushalt ein Altgerät der gleichen Art unentgeltlich abzuholen oder Ihnen die Rückgabe in Ihrer unmittelbaren Nähe zu ermöglichen.

Für weitere Informationen wenden Sie sich an [www.hornbach.com](http://www.hornbach.com) oder an die örtlichen Behörden.

Kinder dürfen auf keinen Fall mit Kunststoffbeuteln und Verpackungsmaterial spielen, da Verletzungs- bzw. Erstickungsgefahr besteht. Solches Material sicher lagern oder auf umweltfreundliche Weise entsorgen.





- DE** Lieferumfang
- FR** Etendue de livraison
- IT** Materiale compreso nella fornitura
- NL** Leveringsomvang
- SV** Leveransomfång
- CZ** Rozsah dodávky
- SK** Rozsah dodávky
- RO** Volumul livrat
- GB** Scope of delivery

## Merci !





Nous sommes convaincus que cet équipement dépassera vos attentes et vous souhaitons beaucoup de plaisir à l'utiliser. Veuillez lire entièrement le présent manuel et observer les consignes de sécurité.

## Étendue de livraison

- 1x** Palan à câble
- 2x** Pinces d'installation
- 4x** Vis à tête hexagonale
- 4x** Rondelles
- 4x** Rondelles élastiques
- 1x** Crochet de charge supplémentaire











Si des pièces sont manquantes ou endommagées, veuillez contacter votre magasin HORNBAACH.

## Symboles

-  Lire attentivement les présentes instructions de service et les conserver pour s'y reporter ultérieurement.
-  Avertissement d'accidents et de blessures corporelles et de dommages matériels importants.
-  Porter des gants de protection pour protéger vos mains.
-  Porter une protection pour la tête.
-  Ne jamais soulever des personnes, ne jamais se tenir sous une charge en suspension.
-  Paramètres de connexion
-  Puissance nominale
-  Courant nominal en mode intermittent
-  Classe de protection I

## Table des matières

Merci !	17
Étendue de livraison	17
Symboles	17
Consignes de sécurité	18
Vue d'ensemble des produits	23
Utilisation conforme	23
Avant utilisation	23
Caractéristiques techniques	26
Accessoires en option	26
Dépannage	26
Rangement	27
Entretien & Maintenance	27
Déclaration de conformité	27
Élimination	28

-  Degré de protection
-  Classe d'isolation
-  Capacité de charge maximale pour un câble double
-  Capacité de charge maximale pour un câble simple
-  Capacité de traction maximale pour un câble double
-  Capacité de traction maximale pour un câble simple
-  Longueur de câble (excl. 2,5 tours)
-  Rigidité nominale
-  Diamètre du câble
-  Classe de charge du treuil
-  Température ambiante de service

## Consignes de sécurité

### AVERTISSEMENTS GÉNÉRAUX RELATIFS À LA SÉCURITÉ DE L'OUTIL ÉLECTRIQUE



#### AVERTISSEMENT Lire l'ensemble des avertissements et consignes relatives à la sécurité.

Le non-respect des avertissements et consignes peut conduire à une électrisation, un incendie et/ou des blessures graves.

**Conserver l'ensemble des avertissements et consignes pour vous y reporter ultérieurement.**

Le terme « outil électrique » dans les avertissements correspond au palan à câble fonctionnant sur le secteur.

### 1 SÉCURITÉ DE LA ZONE DE TRAVAIL

- a) **Veiller à ce que la zone de travail soit propre et bien éclairée.** Les zones encombrées ou sombres sont propices aux accidents.
- b) **Ne pas utiliser d'outils électriques dans des atmosphères explosives, notamment en cas de présence de liquides, de gaz ou de poussières inflammables.** Les outils électriques génèrent des étincelles qui peuvent enflammer les poussières ou vapeurs.
- c) **Tenir les enfants et les spectateurs à l'écart pendant l'utilisation d'un outil électrique.** Les distractions peuvent vous faire perdre le contrôle.

### 2 SÉCURITÉ ÉLECTRIQUE

- a) **Les fiches des outils électriques doivent correspondre aux prises secteur. Ne jamais modifier les fiches, de quelque façon que ce**

**soit. Ne pas utiliser de fiches adaptateur sur les outils électriques avec conducteur de terre.** Les fiches non modifiées et les prises secteur correspondantes permettent de minimiser les risques d'électrisation. Contrôler que la tension de la prise correspond bien à la tension figurant sur la plaque signalétique de l'alimentation électrique.

- b) **Éviter le contact du corps avec les surfaces reliées à la terre telles que les conduites, les radiateurs, les cuisinières et les réfrigérateurs.** Le risque d'électrisation est accru si votre corps est en contact avec la terre.
- c) **Éviter les utilisations abusives du câble d'alimentation. Ne jamais utiliser le câble pour porter, tirer ou débrancher l'outil électrique. Tenir le câble à l'abri de la chaleur, des arêtes acérées ou des éléments en mouvement.** Les câbles d'alimentation endommagés ou noués augmentent les risques d'électrisation.
- d) **Lors de l'utilisation d'un outil électrique à l'extérieur, utiliser une rallonge adaptée à l'utilisation en extérieur.** L'utilisation d'un câble adapté à une utilisation en extérieur réduit les risques d'électrisation.
- e) **Si l'utilisation d'un outil électrique dans un environnement humide est inévitable, le brancher à une installation pourvue d'un interrupteur différentiel.** L'utilisation d'un interrupteur différentiel diminue les risques d'électrisation.

### 3 SÉCURITÉ PERSONNELLE

- a) **Lors de l'utilisation d'un outil électrique, rester attentif, regarder**

**ce qui est fait et appliquer son bon sens. Ne pas utiliser d'outil électrique en cas de fatigue ou sous l'influence de drogues, d'alcool ou de médicaments.** Un instant d'inattention pendant l'utilisation d'un outil électrique peut causer des blessures graves.

- b) **Utiliser des équipements de protection individuels.** Les équipements de protection tels que les chaussures de sécurité antidérapantes et un casque dur utilisés dans des conditions appropriées réduiront les risques de blessures.
- c) **Éviter les démarrages intempestifs. S'assurer que l'interrupteur est positionné sur « OFF » avant de brancher l'appareil à une alimentation secteur, de soulever ou de transporter l'outil.** Le fait de porter un outil électrique avec le doigt sur l'interrupteur ou de brancher un outil électrique dont l'interrupteur est positionné sur « ON » favorise les accidents.
- d) **Retirer les clés ou dispositifs de réglage avant d'allumer l'outil électrique.** Une clé ou un dispositif de réglage fixé à un élément rotatif de l'outil électrique peut provoquer des blessures.
- e) **Éviter les situations d'équilibre précaire. Conserver à tout moment une situation et un équilibre stable.** Cela permet de mieux contrôler l'outil électrique dans les situations inattendues.
- f) **Porter des vêtements appropriés. Ne pas porter de vêtements amples ou de bijoux. Tenir ses cheveux, vêtements et gants à l'écart des éléments en mouvement.** Les vêtements amples, bijoux ou cheveux longs peuvent être entraînés par les éléments en mouvement.

### 4 UTILISATION ET ENTRETIEN DE L'OUTIL ÉLECTRIQUE

- a) **Ne pas forcer sur l'outil électrique. Utiliser l'outil électrique adapté à votre application.** L'outil électrique correct sera mieux adapté et plus sûr pour effectuer la tâche à la vitesse pour laquelle il a été conçu.
- b) **Ne pas utiliser l'outil électrique si l'interrupteur ne permet pas de l'allumer ou de l'éteindre.** Tout outil électrique qui ne peut être commandé par l'interrupteur est dangereux et doit être réparé.
- c) **Débrancher la fiche de la prise secteur avant tout réglage, changement d'accessoire ou rangement de l'outil électrique.** Ces mesures préventives réduisent le risque de démarrage intempestif de l'outil électrique.
- d) **Ranger les outils électriques non utilisés hors de portée des enfants et ne pas permettre à des personnes qui ne sont pas familiarisées avec l'outil électrique ou la présente notice de se servir de l'outil électrique.** Les outils électriques sont dangereux dans les mains des utilisateurs non instruits.
- e) **Entretien des outils électriques. Contrôler l'absence d'alignement ou le blocage des éléments en mouvement, de ruptures de pièces et de tout autre état pouvant nuire au bon fonctionnement de l'outil électrique. En cas de détérioration, faire réparer l'outil électrique avant de l'utiliser.** De nombreux accidents sont dus à des outils électriques mal entretenus.
- f) **Utiliser les outils électriques et les accessoires conformément à la présente notice, en tenant compte des conditions de travail et des tâches à réaliser.** L'utilisa-

tion de l'outil électrique pour des tâches autres que celles prévues peut conduire à des situations dangereuses.

## 5 SERVICE APRÈS-VENTE

a) **Faire réparer l'outil électrique par un réparateur agréé qui n'utilisera que des pièces détachées identiques.** Cela permet de conserver la sécurité de l'outil électrique.

## AVERTISSEMENTS DE SÉCURITÉ SPÉCIFIQUES À LA MACHINE POUR LES PALANS À CÂBLE

-  **AVERTISSEMENT : NE PAS SOULEVER DE PERSONNES NI D'ANIMAUX. NE PAS LEVER DES CHARGES PAR-DESSUS DES PERSONNES. NE PAS SE PLACER OU PASSER SUR OU SOUS UNE CHARGE SUSPENDUE;** Avertir les personnes de ne pas pénétrer dans la zone de travail.
- Ne pas surcharger le palan. Consulter la plaque signalétique (pas le crochet !) pour contrôler la charge nominale maximale.
- NE PAS UTILISER 2 MACHINES OU DAVANTAGE POUR CHARGER UN UNIQUE OBJET.
- Avant chaque utilisation, inspecter le palan quant à des signes de pièces desserrées, rompues ou défaillances, et de toute autre état pouvant nuire à son fonctionnement sûr. Les pièces endommagées ou usées doivent être remplacées immédiatement par une personne qualifiée.
- Inspecter le câble en acier quant à des entailles, des encoches ou tout autre type de déformation ou de détérioration.
- Inspecter les supports de limite pour leur flexibilité.

- Contrôler les crochets quant à des entailles, encoches, déformations de l'ouverture du col, l'usure de la selle ou du point de suspension de charge, et des traces de torsion.
- Contrôler le bon fonctionnement des cliquets du crochet et l'absence de détériorations qui empêchent l'utilisation conforme.
- NE PAS utiliser le palan en cas d'usure, de détériorations ou de dysfonctionnements.
- NE PAS tenter de rallonger le câble en acier ou de réparer un câble en acier endommagé. Si le câble en acier est endommagé, il doit être remplacé immédiatement par une personne qualifiée. Le nouveau câble en acier doit disposer de spécifications identiques en matière de taille, de dimensions, de soudage et de trempe.
- Le palan doit être lubrifié régulièrement avant l'utilisation.
- Ne lever que des charges dont le poids est inférieur ou égal à la capacité de levage nominale du palan à chaîne.
- NE PAS lever de charges avec moins de 10 % de la capacité de levage nominale du palan.
- NE PAS utiliser le palan au-delà des limites de la course du câble en acier.
- NE PAS utiliser le câble en acier comme boucle posée autour de la charge.
- NE PAS charger le palan sur le côté. Toujours tirer en ligne verticale droite de crochet à crochet dans le sens du chargement.
- Les palans sont conçus pour lever des charges verticalement et ne doivent pas être utilisés pour une traction horizontale ou diagonale.
- S'assurer que le câble en acier n'est pas vrillé et qu'il peut être déplacé

librement, sans être bloqué par un obstacle.

- NE PAS charger le crochet en pointe, puisque cela exerce une contrainte non admissible sur le crochet, qui risque de l'endommager.
- NE PAS utiliser le palan si le cliquet du crochet est perdu ou défectueux.
- Avant le levage, s'assurer que les sangles de levage ou autres moyens de levage homologués sont correctement dimensionnés, élingués et positionnés sur la selle du crochet. Ne lever la charge qu'au point de tendre le câble en acier, puis contrôler une nouvelle fois l'élingage avant de continuer de lever la charge.
- NE PAS passer le câble en acier sur une arête acérée.
- NE PAS déplacer la charge de manière à mettre en danger des personnes.
- NE PAS utiliser le palan de telle sorte que le palan subisse des chocs ou des contraintes.
- S'assurer que la charge suspendue ne puisse pas osciller.
- NE PAS laisser le palan en charge pour une durée prolongée ou lorsqu'il est n'est pas surveillé.
- NE PAS continuer à utiliser le palan en cas de bruits excessifs, lorsque la chaîne saute ou est coincée, bloquée ou surchargée. Ne pas appliquer une force excessive au palan. Il est conçu pour lever sa charge nominale lorsqu'une force raisonnable est exercée.
- S'assurer que la télécommande est installée entre 80 mm et 150 mm au-dessus du sol.
- NE PAS tirer la butée de fin de course du câble d'acier dans le palan ; cela pourrait l'endommager.
- Ne jamais appliquer la force du palan à un objet fixe ou bloqué.
- Les températures extrêmes ré-

duisent la résistance du palan. Les charges doivent être levées et abaissées très lentement et avec précaution.

- NE JAMAIS soulever des masses fondues chaudes.
- Conserver les parties du corps à distance des pièces en rotation du treuil.
- NE JAMAIS UTILISER LES SUPPORTS DE LIMITE COMME INTERRUPTEUR MARCHÉ/ARRÊT.
- NE JAMAIS LAISSER LA CHARGE ACCROCHÉE DANS L'AIR PENDANT UNE PÉRIODE PROLONGÉE AFIN D'EMPÊCHER LA DÉFORMATION DES PIÈCES.
- NE PAS REMPLACER DE PIÈCES DU PALAN À CÂBLE NI LE DÉSASSEMBLER.
- SOUMETTRE LE PALAN À CÂBLE À UNE MAINTENANCE DANS LE DÉTAIL APRÈS 20 heures de service, dans tous les cas au moins une fois par an.
- NE PAS UTILISER LE PALAN À CÂBLE PENDANT PLUS DE 100 HEURES DE SERVICE, CALCULÉES SELON LA CHARGE DE TRAVAIL.
- Appuyer immédiatement sur le bouton d'arrêt d'urgence pour arrêter le moteur en cas de situation dangereuse.
- Avant toute utilisation, contrôler le câble d'alimentation, l'appareil et le câble de rallonge quant à la détérioration. Ne pas exploiter un appareil endommagé, le débrancher immédiatement du secteur.
- Les réparations sont strictement réservées à un électricien qualifié en utilisant des pièces de rechange d'origine ; dans le cas contraire, des blessures graves peuvent survenir.

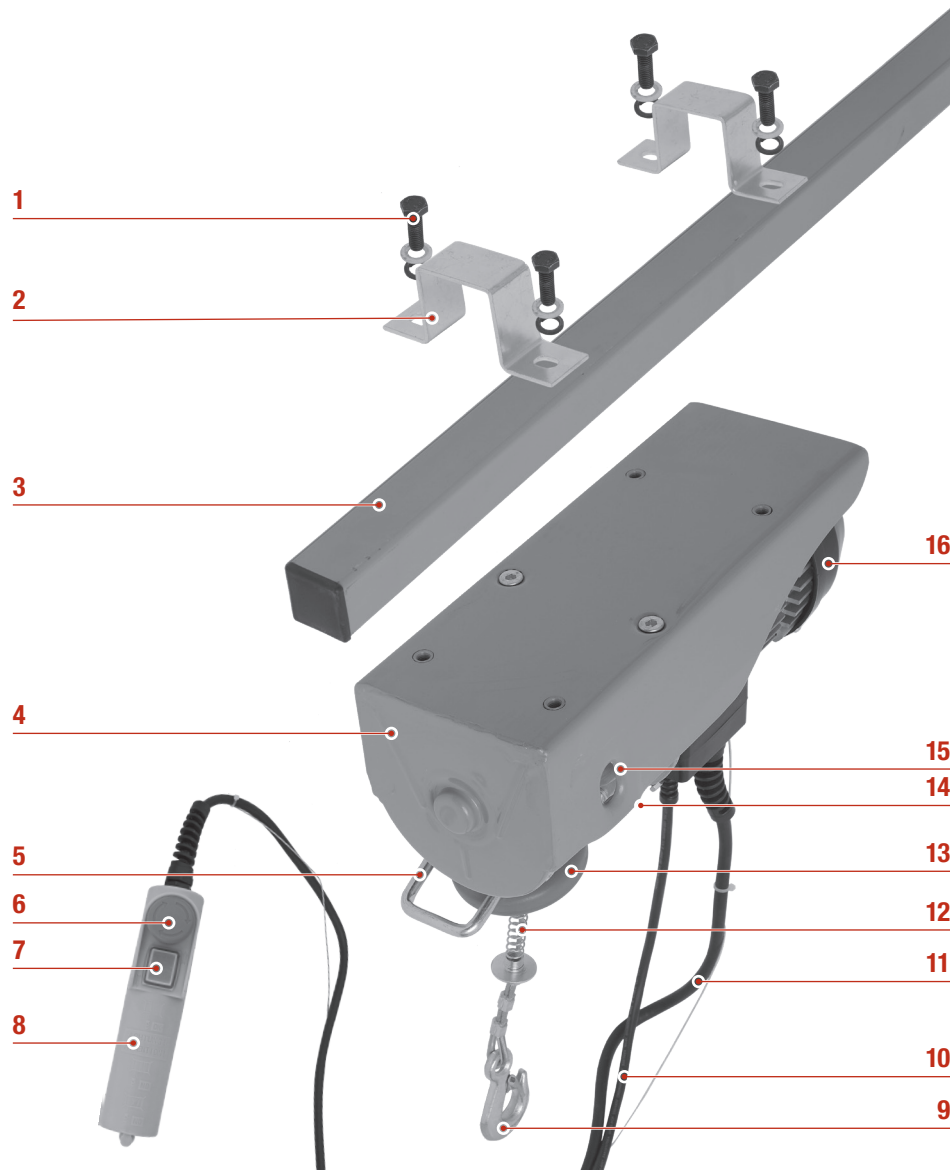

## Vue d'ensemble des produits

- 1 Vis à tête hexagonale / rondelles
- 2 Pincés d'installation
- 3 Poutre en acier
- 4 Boîtier de montage
- 5 Support de limite supérieur
- 6 Bouton d'arrêt d'urgence
- 7 Interrupteur de service haut/bas
- 8 Télécommande
- 9 Crochet de charge
- 10 Câble d'alimentation
- 11 Câble de traction
- 12 Unité tampon à ressort
- 13 Disque de frein
- 14 Support de limite inférieur
- 15 Support de crochet
- 16 Moteur

## Avant utilisation

1. Installer le palan à câble sur une poutre en acier **3** qui est conçue et ancrée en toute sécurité pour résister à une capacité de charge nominale double. Assurer que l'appareil est installé de niveau et pas incliné.
2. Avant l'utilisation, il convient de se familiariser avec le fonctionnement du palan à câble et de l'actionner sans charge. Contrôler tout particulièrement
  - l'interrupteur de service **7** pour un levage et l'abaissement contrôlés du crochet de charge
  - la flexibilité du support de limite supérieur **5**
  - la flexibilité du support de limite inférieur **14**
  - le câble en acier pour des dommages (voir le CÂBLE EN ACIER).
3. Ne jamais utiliser l'appareil pendant plus de 2 minutes d'affilée à la charge nominale maximale. Après 2 minutes de fonctionnement, le laisser refroidir pendant 8 min. avant de l'utiliser une nouvelle fois. Dans le cas contraire, l'interrupteur thermostatique arrêtera le moteur en cas de surchauffe.
4. S'assurer que le câble en acier ne peut pas être déplacé de plus de 15° latéralement.
5. Attention : en cas d'exposition directe à la lumière du soleil, le point de surchauffe risque d'être atteint plus tôt.

## Utilisation conforme

Le palan à câble est destiné au levage et à l'abaissement de charges dans le sens vertical. L'appareil est uniquement conçu pour une utilisation domestique. L'appareil n'est pas destiné à des applications commerciales continues. Il ne doit pas être utilisé pour soulever, transporter ou supporter des personnes ! Toute autre utilisation ou modification du palan à câble non spécifiée dans le présent manuel est considérée comme non conforme et risque d'engendrer des dangers considérables.

**Prudence !** Toujours rester aussi loin que possible de la charge et du câble en acier pendant le fonctionnement!

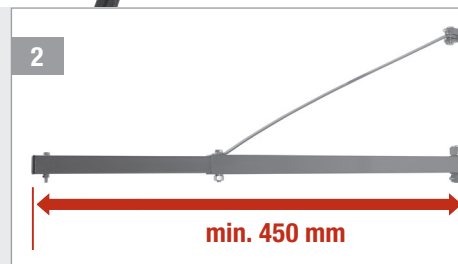
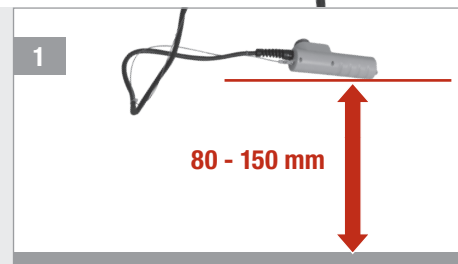

### TÉLÉCOMMANDE

- 1 Pour assurer un accès facile à la télécommande **8**, l'installer à une distance de 80 mm à 150 mm du sol.

- 2 Assurer que la poutre en acier **3** est dotée d'un diamètre de 46 x 46 mm, possède une épaisseur de paroi de 2,3 mm au moins et une longueur minimale de 450 mm.

### SUPPORTS DE LIMITE

- 1 Lorsque la position la plus haute est atteinte, le disque de frein **13** pousse le support de limite **5** à arrêter le moteur.

 **Prudence !** Contrôler le disque de frein avant utilisation.

- 2 Lorsque le crochet est abaissé au point d'utiliser quasiment la totalité du câble, le support de limite basse **14** coupe le moteur.

 **Prudence !** Ne jamais dérouler le câble au-delà du repère rouge.

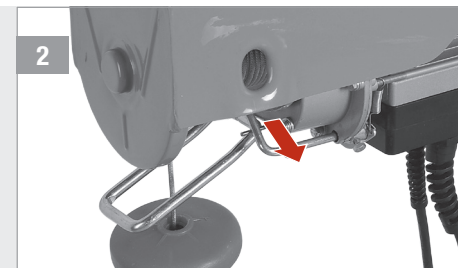
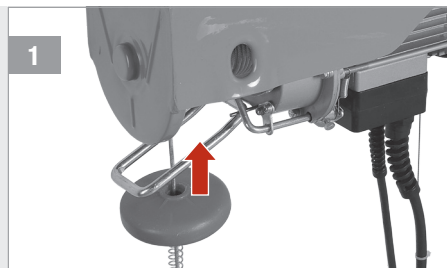

### CLIQUETS DE CROCHET

- 1 Assurer que les cliquets du crochet de charge **9** sont fermés pour sécuriser la charge.

 **Prudence !** Avant utilisation, contrôler que le crochet de charge n'est ni endommagé, ni déformé.

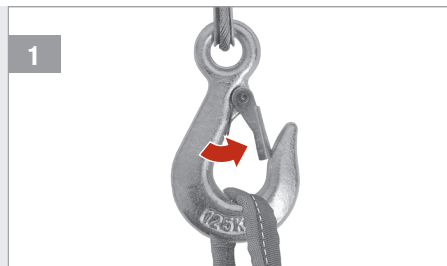

### CÂBLE DOUBLE

- 1 Fixer le crochet de charge supplémentaire en retirant les 3 vis, en plaçant le câble en acier autour de l'arbre de déviation en dessous de l'unité tampon à ressort **12**. Remettre les vis en place et bien les serrer ensuite.

- 2 Fixer le crochet de charge **9** dans le support de crochet **15**.

 **Prudence !** Assurer que le disque de frein est situé au-dessus du crochet de charge supplémentaire.

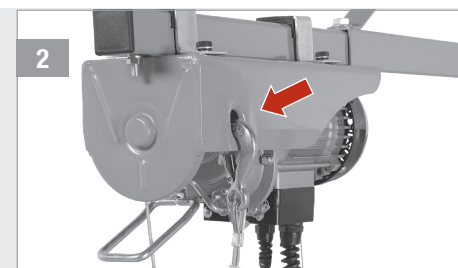

### LEVAGE DE CHARGES

- 1 1. Appuyer pour soulever la charge vers le haut.  
2. Appuyer pour abaisser la charge.

- 2 En cas d'urgence, actionner immédiatement le bouton d'arrêt d'urgence **6** pour arrêter le moteur. Tourner dans le sens horaire pour déverrouiller de nouveau.

 **Prudence !** Toujours arrêter le moteur avant de changer de direction.

 **Prudence !** Arrêter immédiatement le moteur si la charge ne peut pas être soulevée.

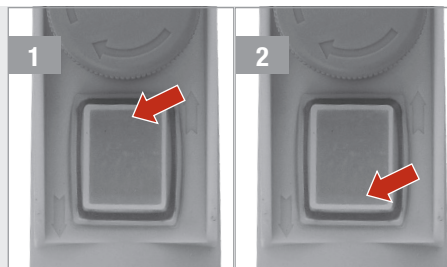

### CÂBLE EN ACIER

- 1 Avant toute utilisation, contrôler si le câble en acier présente des dommages.

- A** Le câble est fendu  
**B** Le câble a été courbé

- 2 Assurer que le câble en acier est correctement enroulé sur le tambour de câble.

 **Prudence !** Un câble d'acier endommagé doit être remplacé par une personne qualifiée.

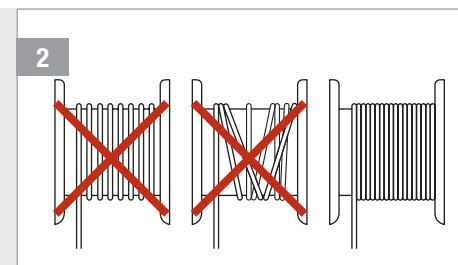
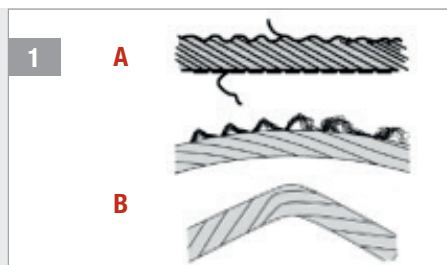

## Caractéristiques techniques

Type	PE-250 SHZ	PE-500 SHZ	PE-600 SHZ	PE-999 SHZ
Tension nominale	230 V~	230 V~	230 V~	230 V~
Fréquence nominale	50 Hz	50 Hz	50 Hz	50 Hz
Puissance nominale	500 W	1000 W	1050 W	1600 W
Courant nominal	2,18 A	4,4 A	4,6 A	7,5 A
Valeur nominale mode intermittent	ED:20% 150s/h	ED:20% 150s/h	ED:20% 150s/h	ED:25% 150s/h
Classe de charge du treuil	A1	A1	A1	A1
Classe d'isolation	B	B	B	B
Indice de protection	I	I	I	I
Degré de protection	IP 54	IP 54	IP 54	IP 54
Capacité de charge max. :				
- pour un câble simple	125 kg	250 kg	300 kg	500 kg
- pour un câble double	250 kg	500 kg	600 kg	999 kg
Vitesse du câble :				
- pour un câble simple	8 m/min	8 m/min	8 m/min	8 m/min
- pour un câble double	4 m/min	4 m/min	4 m/min	4 m/min
Hauteur de levage :				
- pour un câble simple	12 m	12 m	12 m	12 m
- pour un câble double	6 m	6 m	6 m	6 m
Longueur de câble (excl. 2,5 tours)	12 m	12 m	12 m	12 m
Diamètre du câble	3,18 mm	4,0 mm	4,5 mm	6,0 mm
Rigidité nominale	1870 N/mm <sup>2</sup>	1870 N/mm <sup>2</sup>	1870 N/mm <sup>2</sup>	1870 N/mm <sup>2</sup>
Dimension (L x H x P)	37,6x30,5x26cm	41,5x17x27cm	41,5x17x27cm	54x23x34cm
Poids	11,0 kg	17,0 kg	17,2 kg	32,6 kg
Niveau de pression sonore (L <sub>WA</sub> )	71 dB(A)	71 dB(A)	71 dB(A)	71 dB(A)
Incertitude K	3 dB(A)	3 dB(A)	3 dB(A)	3 dB(A)
Température ambiante	5 – 35 °C	5 – 35 °C	5 – 35 °C	5 – 35 °C
Humidité ambiante	30 – 95 %	30 – 95 %	30 – 95 %	30 – 95 %
Altitude	< 1000 m	< 1000 m	< 1000 m	< 1000 m

## Accessoires en option

Bras pivotant PE-1100 SA

## Dépannage

PROBLÈME	CAUSE POSSIBLE	SOLUTION
Le moteur ne réagit à l'interrupteur marche/arrêt	Pas d'alimentation électrique	Contrôler le branchement au secteur

Si le problème persiste, contacter son magasin HORNBACK.

## Rangement

Conserver le palan à câble et ses accessoires à l'abri des enfants et dans un endroit sombre, propre, sec et à l'abri du gel. La température de stockage optimale est de 25 à 55 °C.

## Entretien & Maintenance



**Prudence !** S'assurer que l'outil est hors service et débranché.

- Si le corps de l'outil doit être nettoyé, l'essuyer à l'aide d'un chiffon doux humide. Un détergent doux peut être utilisé, mais pas de produits à base d'alcool, de pétrole ou autres agents de nettoyage.
- Ne jamais utiliser d'agents caustiques pour nettoyer les pièces en plastique.
- Lubrifier régulièrement toutes les pièces du treuil.
- Pour obtenir une durée d'utilisation maximale pour le palan à câble, il convient de retirer régulièrement les débris et les salissures du câble d'acier et du boîtier.
- Le palan à câble doit être contrôlé régulièrement quant à des dommages. Ne pas procéder à des réparations ou modifications du palan à câble.
- Utiliser uniquement des pièces de rechange d'origine pour l'installation de l'appareil et le remplacement des pièces usées et endommagées. Les réparations sont strictement réservés à des personnes qualifiées.



**Prudence !** Si le câble d'alimentation est endommagé, il doit être remplacé par le fabricant, son technicien SAV ou toute personne de qualification similaire afin d'exclure tout danger.

## Déclaration de conformité

**CE** Nous déclarons que le produit décrit dans les **Caractéristiques techniques** :

**Pattfield**  
ERGO TOOLS

Palan électrique à câble PE-250 SHZ, PE-500 SHZ, PE-600 SHZ, PE-999 SHZ

fabriqué pour :

**HORNBACK Baumarkt AG**  
Hornbachstraße 11  
76879 Bornheim / Allemagne

est conforme aux directives suivantes :

**Directive machines 2006/42/CE**  
**Directive CEM 2014/30/EU**  
**Directive RoHS 2011/65/UE**

et respecte les normes harmonisées applicables suivantes :

**EN ISO 12100:2010**  
**EN 14492-2:2019**  
**EN 60204-32:2008**  
**EN 55014-1:2017**  
**EN 55014-2:2015**  
**EN IEC 61000-3-2:2019**  
**EN 61000-3-3:2013**

*ppa. Andreas Back*

Andreas Back  
Direction Management de la qualité,  
environnement & CSR  
Responsable du recueil des documents  
techniques

Bornheim, le 28.05.2020

HORNBACK Baumarkt AG  
Hornbachstraße 11  
76879 Bornheim / Allemagne

## Elimination



Le symbole « **Poubelle barrée** » impose une élimination séparée des vieux appareils électriques et électroniques (WEEE). Ces appareils peuvent contenir des substances précieuses, mais dangereuses et nocives pour l'environnement. Vous êtes légalement tenu de ne pas jeter ces produits dans les ordures ménagères non triées, mais de les remettre à un point de collecte pour le recyclage des appareils électriques et électroniques. Cela contribue à la protection des ressources et de l'environnement.

HORNBACH s'engage en Allemagne à :

- lors de l'achat d'un nouvel appareil électrique ou électronique, HORNBACH s'engage à reprendre gratuitement un appareil usagé du même type dans un de ces magasins.
- de reprendre gratuitement dans votre magasin HORNBACH jusqu'à 3 appareils électriques ou électroniques usagés du même type (jusqu'à 25 cm de côté), même si vous n'en achetez pas un nouveau.
- collecter gratuitement un appareil électrique ou électronique usagé du même type ou de vous permettre de le rapporter près de chez vous en cas de livraison d'un nouvel appareil électrique ou électronique à un ménage privé.

Pour de plus amples informations, rendez-vous sur [www.hornbach.com](http://www.hornbach.com) ou contactez les autorités locales.

techniques et les inscriptions correspondantes sur les piles elles-mêmes.

Ne laissez en aucun cas les enfants jouer avec des sacs en plastique et matériels d'emballage, puisque cela les expose à un risque de blessure ou d'étouffement. Rangez ces matières en lieu sûr ou éliminez-les dans le respect de l'environnement.



- DE** Lieferumfang
- FR** Etendue de livraison
- IT** Materiale compreso nella fornitura
- NL** Leveringsomvang
- SV** Leveransomfång
- CZ** Rozsah dodávky
- SK** Rozsah dodávky
- RO** Volumul livrat
- GB** Scope of delivery

## Grazie!

Siamo convinti che questo dispositivo supererà le vostre aspettative e vi auguriamo tanta soddisfazione con il suo impiego. Si prega di leggere questo manuale e di seguire le istruzioni di sicurezza.

## Materiale compreso nella fornitura

- 1x** Paranco a fune
- 2x** Graffe di installazione
- 4x** Viti a testa esagonale
- 4x** Rondelle
- 4x** Rondelle elastiche spaccate
- 1x** Gancio supplementare di carico

In caso di parti mancanti o danneggiate, si prega di contattare il vostro negozio HORNBAACH.

## Simboli

- Si prega di leggere attentamente il presente manuale e di conservarlo per futuri riferimenti.
- Pericolo di incidenti, danni a persone e danni gravi alle cose.
- Indossare guanti protettivi per la protezione delle mani.
- Indossare dispositivo protettivo per la testa.
- Non sollevare mai delle persone e non trattenerli mai sotto carichi sospesi.
- Parametri di connessione
- Potenza nominale
- Corrente nominale con funzionamento a intermittenza
- Classe di protezione I

## Indice dei contenuti

Materiale compreso nella fornitura	31
Simboli	31
Istruzioni di sicurezza	32
Panoramica sul prodotto	37
Usò previsto	37
Prima dell'utilizzo	37
Dati tecnici	40
Accessori opzionali	40
Eliminare guasti	40
Conservazione	41
Cura & Manutenzione	41
Dichiarazione di conformità	41
Smaltimento	42

- Livello di protezione
- Classe di isolamento
- Capacità di carico mass. per fune doppia
- Capacità di carico mass. per fune singola
- Velocità mass. di trazione per fune doppia
- Velocità mass. di trazione per fune singola
- Lunghezza cavo (escl. 2,5 giri)
- Rigidità nominale
- Diametro fune
- Categoria di utilizzo dell'articolo
- Temperatura dell'ambiente di lavoro



## Istruzioni di sicurezza

### AVVISI DI SICUREZZA GENERALI PER ATTREZZI ELETTRICI



**AVVERTENZA:** leggere tutti gli avvisi di sicurezza e tutte le istruzioni. In caso di non osservanza degli avvisi e delle istruzioni vi è il rischio di scosse elettriche, incendio e/o lesioni gravi.

Conservare in un luogo sicuro tutti gli avvisi e le istruzioni per future consultazioni.

Il termine "attrezzo elettrico" che ricorre nelle avvertenze si riferisce al vostro paranco a fune alimentato a corrente.

#### 1 AREA DI LAVORO E SICUREZZA

- a) **Tenere l'area di lavoro pulita e ben illuminata.** In aree disordinate o buie vi è un maggior rischio in tema di incidenti.
- b) **Non utilizzare attrezzi elettrici in ambienti con rischio esplosione, ossia con la presenza di liquidi, gas o particelle infiammabili.** Gli attrezzi elettrici creano delle scintille che possono causare una deflagrazione di particelle infiammabili.
- c) **Tenere bambini e osservatori a debita distanza durante l'utilizzo dell'attrezzo elettrico.** Delle distrazioni possono farvi perdere il controllo sull'attrezzo.

#### 2 SICUREZZA ELETTRICA

- a) **La spina dell'attrezzo elettrico deve essere inserita in una presa idonea. Non apportare in nessun modo delle modifiche alla spina.**

**Non utilizzare degli adattatori con attrezzi elettrici a massa.** Prese non manipolate e prese idonee riducono il rischio di scosse elettriche. **Controllare che il voltaggio della vostra presa corrisponda al voltaggio riportato sulla targhetta dell'alimentatore.**

- b) **Evitare il contatto fisico con superfici a massa, del tipo tubi, radiatori, frigoriferi e simili.** Vi è un rischio maggiore di scosse elettriche se il vostro corpo risulta a massa.
- c) **Non utilizzare in modo non idoneo il cavo di alimentazione. Non trasportare, trascinare o staccare la spina dell'attrezzo elettrico, servendosi del cavo di alimentazione. Tenere la corda lontano da fonte di calore, olio, spigoli o componenti mobili.** Cavi danneggiati o attorcigliati incrementano il rischio di scosse elettriche.
- d) **Se impiegate l'attrezzo elettrico all'aperto, utilizzate una prolunga idonea per l'impiego in ambienti esterni.** L'utilizzo di prolunghe idonee per l'uso all'aperto riduce il rischio di scosse elettriche.
- e) **Se è inevitabile azionare l'attrezzo elettrico in un ambiente umido, ricorrere ad una alimentazione protetta da un dispositivo per corrente residua (RCD).** L'utilizzo di un dispositivo RCD riduce il rischio di scosse elettriche.

#### 3 SICUREZZA PERSONALE

- a) **Stare sempre all'erta, seguire sempre con lo sguardo tutti i movimenti e ricorrere al buon senso quando si utilizza un attrezzo elettrico. Non utilizzare un attrezzo elettrico se si è stanchi o sotto influenza di**

**sostanze stupefacenti, alcool o medicinali.** Una piccola disattenzione durante l'impiego di attrezzi elettrici può comportare delle gravi lesioni.

- b) **Utilizzare gli accorgimenti per la sicurezza personale.** Gli accorgimenti protettivi come scarpe di sicurezza antiscivolo e copricapo duro idoneo riducono il rischio di lesioni fisiche.
- c) **Prevenire un azionamento non intenzionale. Accertarsi che l'interruttore si trovi nella posizione OFF prima di connettere il dispositivo alla rete elettrica, prima di sollevarlo o trasportarlo.** Trasportare attrezzi elettrici con il dito sull'interruttore o attrezzi sotto carica con l'interruttore sulla posizione ON è causa frequente di incidenti.
- d) **Rimuovere la chiave di regolazione o quella fissa prima di accendere l'attrezzo.** Potrebbe essere causa di lesioni fisiche se una di queste chiavi dovesse rimanere incastrata in un elemento rotante dell'attrezzo elettrico.
- e) **Non inclinarsi troppo in avanti o indietro. Mantenersi sempre in una posizione di stabile equilibrio.** Questo permette di tenere sotto controllo l'attrezzo, qualora dovessero verificarsi condizioni inaspettate.
- f) **Vestirsi in modo adeguato. Non indossare indumenti larghi o gioielli. Tenere capelli, indumenti e guanti lontano da componenti mobili.** Indumenti larghi, gioielli o capelli lunghi possono impigliarsi nelle componenti mobili.

#### 4 IMPIEGO E CURA DI UN ATTREZZO ELETTRICO

- a) **Non forzare l'attrezzo elettrico. Utilizzare l'attrezzo corretto per**

**l'applicazione prevista.** L'uso dell'attrezzo elettrico idoneo favorirà la riuscita, in condizioni di sicurezza, della mansione da svolgere.

- b) **Non utilizzare l'attrezzo in caso l'interruttore On/Off non funzioni.** Ogni attrezzo che non risponde all'azionamento dell'interruttore risulta essere pericoloso e va riparato.
- c) **Rimuovere la spina dalla rete elettrica prima di eseguire delle impostazioni, cambiare degli accessori o conservare attrezzi elettrici.** Queste misure di sicurezza preventive riducono il rischio di un azionamento involontario dell'attrezzo elettrico.
- d) **Conservare attrezzi elettrici fuori dalla portata dei bambini e non permettere a persone non in condizioni di utilizzare l'attrezzo elettrico o che ignorano le presenti istruzioni di eseguire dei lavori col presente l'attrezzo elettrico.** Attrezzi elettrici risultano essere pericolosi in mano a persone non istruite sul loro corretto impiego.
- e) **Manutenzione di attrezzi elettrici. Verificare la presenza di un allineamento errato o la tenuta di parti mobili, rottura di elementi o di altre circostanze che possono influire in modo sfavorevole sul funzionamento dell'attrezzo. Se l'attrezzo risulta danneggiato, ripararlo prima di un suo impiego.** Molti incidenti sono dovuti ad attrezzi privi della dovuta manutenzione.
- f) **Utilizzare l'attrezzo elettrico e gli accessori attenendosi alla presenti istruzioni, tenendo in considerazione le condizioni di lavoro e la mansione da eseguire.** Un impiego dell'attrezzo per mansioni per le

quali non è stato ideato, può essere causa di pericoli.

## 5 ASSISTENZA

a) **Fare eseguire le riparazioni da personale qualificato, ricorrendo esclusivamente a pezzi di ricambio identici.** In tal maniera viene garantito un funzionamento in tutta sicurezza dell'attrezzo elettrico.

### AVVERTENZE DI SICUREZZA SPECIFICHE PER PARANCHI A FUNE

•  **AVVERTENZA: NON SOLLEVARE PERSONE O ANIMALI. NON SOLLEVARE CARICHI SOPRA DELLE PERSONE. NON STARE SU OPPURE CAMMINARE SOTTO UN PESO SOSPESO.** Avvisare le persone a non entrare nella zona di lavoro.

- NON sovraccaricare il paranco. Controllare la targhetta (non il gancio!) per determinare il carico massimo nominale.
- NON USARE 2 O PIÙ MACCHINE PER SOLLEVARE LO STESSO OGGETTO.
- Prima di ogni utilizzo controllare il paranco per qualsiasi segno di parti lente, rotte o malfunzionanti come anche per qualsiasi condizione che potrebbe compromettere il suo funzionamento sicuro. Parti danneggiate o usurate devono essere immediatamente sostituite da una persona qualificata.
- Controllare la fune in acciaio per eventuali scheggiature, buche e qualsiasi tipo di deformazione o danneggiamento.
- Controllare la flessibilità dei limitatori.
- Controllare i ganci per eventuali

scheggiature, buche e qualsiasi tipo di deformazione dell'apertura del collare, usura alla sede oppure al punto di supporto carico come anche per eventuali torsioni.

- Controllare le staffe di sicurezza gancio per il loro corretto funzionamento come anche per danni che non consentono un funzionamento corretto.
- NON usare il paranco in caso di usura, danni oppure un malfunzionamento.
- NON tentare di allungare fune in acciaio o di riparare una fune in acciaio danneggiata. Nel caso la fune in acciaio sia danneggiata, occorre farla immediatamente sostituire da una persona qualificata. La nuova fune in acciaio deve mostrare le identiche specifiche rispetto alla grandezza, alle dimensioni, alla saldatura e alla durezza.
- Il paranco deve essere lubrificato periodicamente prima dell'utilizzo.
- Sollevare solo carichi il peso di cui non eccede la capacità nominale del paranco a catena.
- NON sollevare carichi con meno del 10% della capacità del paranco.
- NON eccedere i limiti di corsa della fune in acciaio.
- NON usare la fune in acciaio come imbracatura intorno al carico.
- NON caricare il paranco lateralmente. Sempre tirare in una linea dritta e verticale da gancio a gancio nella direzione del carico.
- Paranchi sono ideati per sollevare carichi in direzione verticale e non devono essere utilizzati per un sollevamento orizzontale oppure inclinato.
- Assicurarsi che non ci siano torsioni nella fune in acciaio e mettere al sicuro che sia libera di muoversi e che

non via siano degli ostacoli.

- NON caricare la punta di un gancio comporta uno sforzo eccessivo del gancio risultando nel guasto dello stesso.
- NON usare il paranco in caso di mancanza o malfunzionamento della staffa di sicurezza gancio.
- Prima del sollevamento assicurarsi che le funi del carico oppure le altre attrezzature siano dimensionate e fissate correttamente e che esse si trovano in maniera sicura nella sella del gancio. Sollevare il carico solo fino a che la fune in acciaio sia tesa, poi controllare di nuovo il fissaggio prima di continuare a sollevare il carico.
- NON far passare la fune in acciaio sopra uno spigolo vivo.
- NON muovere il carico in modo da mettere persone in pericolo.
- NON usare il paranco in un modo che potrebbe risultare in urti o carichi d'urto applicati al paranco.
- Mettere al sicuro che un carico sospeso non oscilli mai.
- NON lasciare il paranco sotto carico oppure incustodito per periodi prolungati.
- NON continuare ad usare il paranco nel caso di rumore eccessivo o se la catena salta, è bloccata oppure sovraccaricata. Non applicare nessuna forza al paranco, esso è ideato per sollevare un carico corrispondente alla sua capacità nominale quando viene esercitata una forza non eccessiva.
- Assicurarsi che il telecomando sia installato ad un'altezza di tra 80 mm e 150 mm dal pavimento.
- NON far entrare l'arresto di finecorsa della fune in acciaio all'interno del

- paranco; ciò potrebbe causare un danneggiamento.
- Non sollevare mai un oggetto fisso o incastrato.
- Temperature estreme riducono la durezza del paranco. I carichi devono essere sollevati e abbassati in maniera molto lenta e cauta.
- NON sollevare masse fuse e calde.
- Tenere le parti del corpo lontane dagli elementi rotanti dell'argano.
- NON USARE I LIMITATORI COME INTERRUTTORE ON-OFF.
- NON LASCIARE IL CARICO SOSPESO NELL'ARIA PER UN LUNGO TEMPO PER EVITARE CHE I PEZZI SI DEFORMINO.
- NON MODIFICARE NESSUNA PARTE DEL PARANCO A FUNE E NON DISASSEMBLARLO.
- Far eseguire una manutenzione del paranco a fune dopo 20 ore di esercizio, ma almeno una volta all'anno.
- NON USARE IL PARANCO A FUNE PER UNA DURATA DI FUNZIONAMENTO DI OLTRE 100 ORE, sommate secondo i turni di lavoro.
- Nel caso di una situazione pericolosa premere immediatamente il pulsante di arresto di emergenza per fermare il motore.
- Prima dell'utilizzo controllare il cavo di alimentazione, l'attrezzo e il cavo di prolunga. Non far funzionare un attrezzo nel caso sia rotto, staccare subito la spina elettrica.
- Eventuali riparazioni devono essere esclusivamente eseguite da elettricisti qualificati ed utilizzando dei pezzi di ricambio originali; altrimenti vi è il rischio di lesioni gravi.

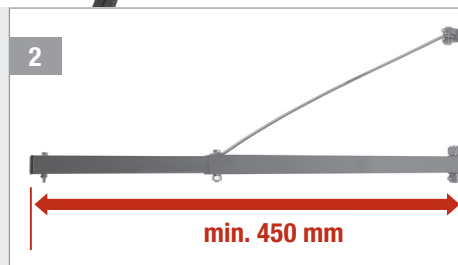
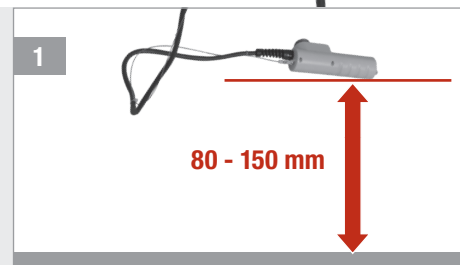
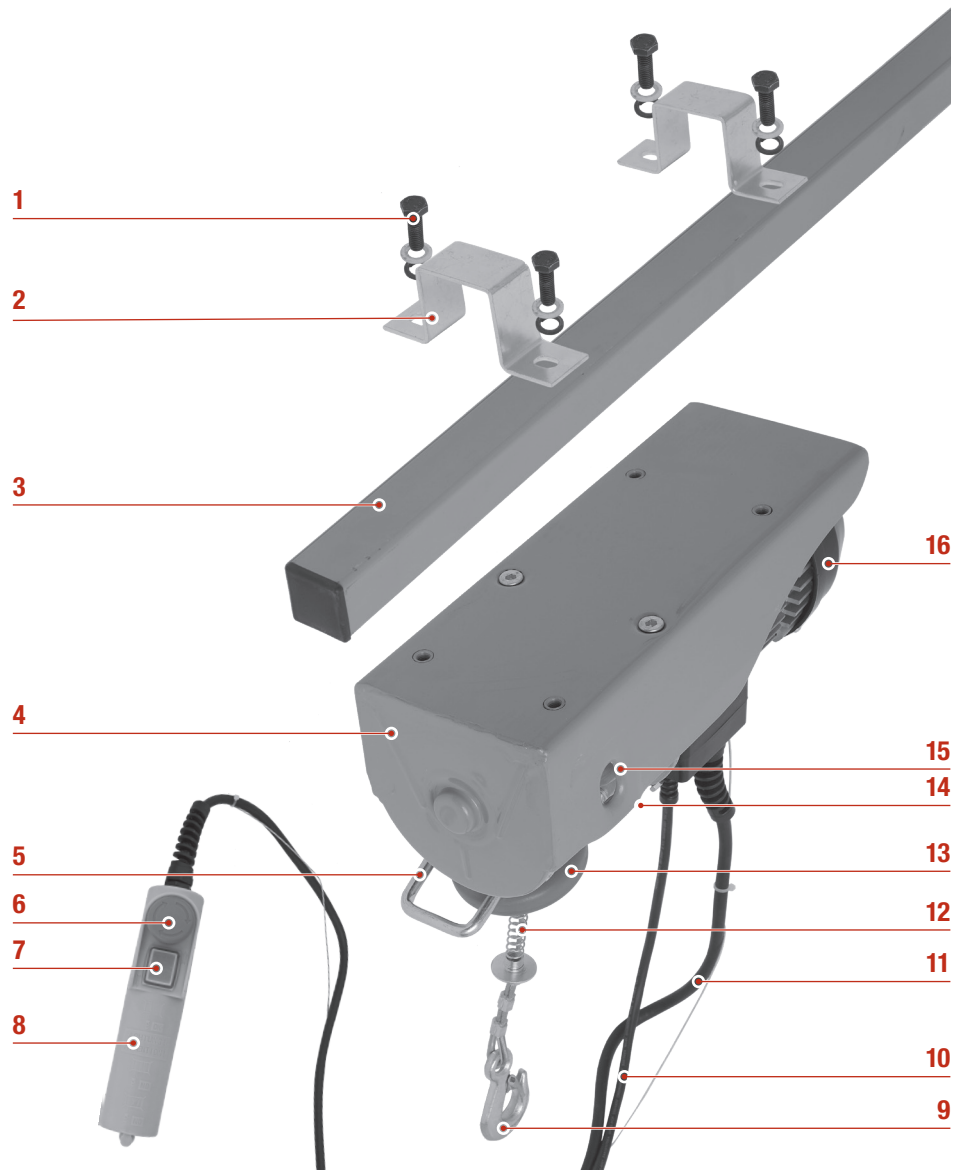

## Panoramica sul prodotto

- 1 Viti a testa esagonale / rondelle
- 2 Graffe di installazione
- 3 Trave in acciaio
- 4 Cassa di montaggio
- 5 Limitatore superiore
- 6 Interruttore di arresto di emergenza
- 7 Interruttore di funzionamento su/giù
- 8 Telecomando
- 9 Gancio di carico
- 10 Cavo di alimentazione
- 11 Fune traente
- 12 Unità molla tampone
- 13 Disco del freno
- 14 Limitatore inferiore
- 15 Supporto del gancio
- 16 Motore

## Uso previsto

Il paranco a fune è stato ideato per sollevare ed abbassare carichi in direzione verticale. Esso è ideato solo per l'uso domestico. L'attrezzo non è ideato per usi continui e commerciali. L'attrezzo non deve essere usato per sollevare, portare e trasportare persone! Qualsiasi altro uso o modifica al paranco a fune non specificato in questo manuale è considerato come uso improprio e potrebbe causare pericoli considerevoli.

## Prima dell'utilizzo

1. Montare il paranco a fune ad una trave in acciaio **3** la quale è appositamente ideata ed ancorata per resistere al doppio della capacità di carico nominale. Assicurarsi che l'attrezzo sia installato in posizione livellata e non inclinata.
2. Prima dell'utilizzo, si consiglia di familiarizzarsi con la funzione del paranco a fune eseguendo una prova senza un carico. Controllare in particolare:
  - l'interruttore di funzionamento **7** per il sollevamento ed abbassamento controllato del gancio di carico
  - la flessibilità del limitatore superiore **5**
  - la flessibilità del limitatore inferiore **14**
  - la fune in acciaio per eventuali danni (vedi FUNE IN ACCIAIO).
3. Nel caso del massimo carico nominale, non utilizzare mai l'attrezzo per una durata superiore ai 2 minuti. Dopo 2 minuti di funzionamento farlo raffreddare per 8 minuti prima di riutilizzarlo. Altrimenti l'interruttore termico spegnerà il motore in caso di surriscaldamento.
4. Assicurarsi che la fune in acciaio non possa essere spostata più di 15° per lato.
5. Attenzione: In caso di esposizione diretta alla luce solare, il punto di surriscaldamento può essere raggiunto prima.

**Attenzione!** Durante il funzionamento tenersi il più lontano possibile dal carico e dalla fune in acciaio.

### TELECOMANDO

- 1 Al fine di assicurare un facile accesso al telecomando **8**, installarlo ad un'altezza di tra 80 mm e 150 mm dal pavimento.

- 2 Assicurarsi che la trave in acciaio **3** abbia un diametro di 46 x 46 mm, uno spessore del materiale di almeno 2,3 mm ed una lunghezza di almeno 450 mm.

### LIMITATORI

- 1 Una volta raggiunta la posizione più alta, il disco del freno **13** provoca il limitatore superiore **5** di spegnere il motore.

 **Attenzione!** Prima dell'uso controllare il disco del freno.

- 2 Quando si abbassa il gancio fino ad arrivare quasi alla fine della fune, il limitatore inferiore **14** spegne il motore.

 **Attenzione!** Non srotolare mai la fune oltre la marcatura rossa.

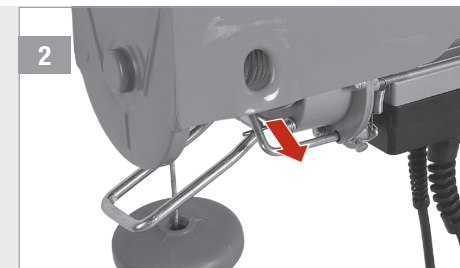
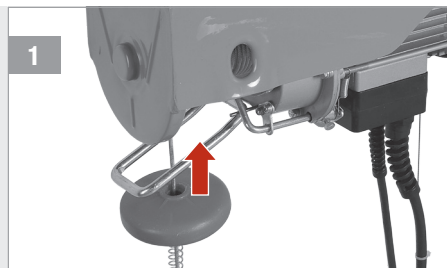

### STAFFE DI SICUREZZA GANCIO

- 1 Assicurarsi che la chiusura del gancio di carico **9** sia chiusa al fine di assicurare il carico.

 **Attenzione!** Prima dell'uso controllare che il gancio di carico non sia danneggiato o deformato.

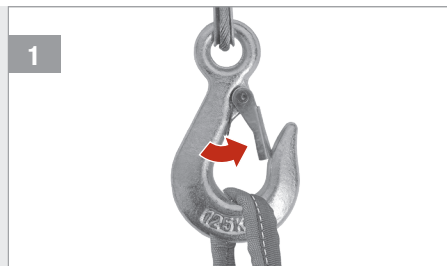

### FUNE DOPPIA

- 1 Montare il gancio di carico supplementare rimuovendo le 3 viti, mettendo la fune in acciaio attorno all'albero di deviazione sotto l'unità molla tampone **12**. Reinserrire e serrare le viti in maniera sicura.

- 2 Montare il gancio di carico **9** nel supporto del gancio **15**.

 **Attenzione!** Assicurarsi che il disco del freno si trovi al di sopra del gancio di carico supplementare.

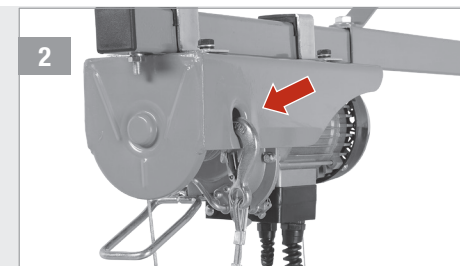

### SOLLEVAMENTO DI CARICHI

- 1 1. Premere per sollevare il carico.  
2. Premere per abbassare il carico.

- 2 In caso d'emergenza premere il pulsante di arresto di emergenza **6** per immediatamente fermare il motore. Girare il pulsante in senso orario per sbloccarlo di nuovo.

 **Attenzione!** Sempre arrestare il motore prima di cambiare direzione.

 **Attenzione!** Immediatamente fermare il motore se il carico non può essere sollevato.

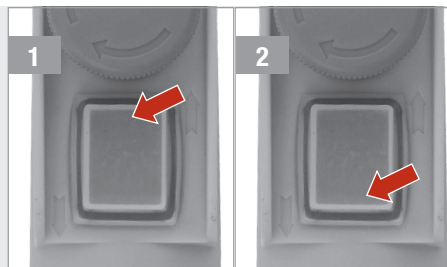

### FUNE IN ACCIAIO

- 1 Prima dell'uso controllare la fune in acciaio per eventuali danni.

- A** Fune è spaccata  
**B** Fune è stata piegata

- 2 Assicurarsi che la fune in acciaio viene avvolta correttamente sul tamburo.

 **Attenzione!** Nel caso di una fune in acciaio danneggiata, occorre farla sostituire da una persona qualificata.

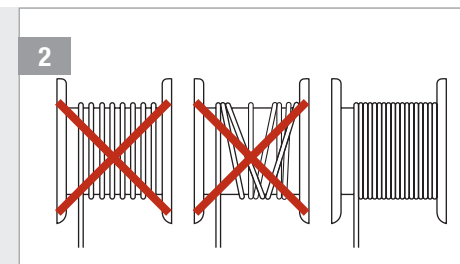
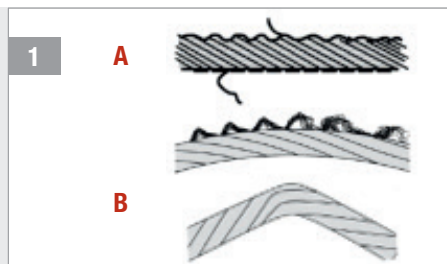

## Dati tecnici

Tipo	PE-250 SHZ	PE-500 SHZ	PE-600 SHZ	PE-999 SHZ
Tensione nominale	230 V~	230 V~	230 V~	230 V~
Frequenza nominale	50 Hz	50 Hz	50 Hz	50 Hz
Livello di potenza	500 W	1000 W	1050 W	1600 W
Corrente nominale	2,18 A	4,4 A	4,6 A	7,5 A
Rating a intermittenza	ED:20% 150s/h	ED:20% 150s/h	ED:20% 150s/h	ED:25% 150s/h
Categoria di utilizzo	A1	A1	A1	A1
Classe di isolamento	B	B	B	B
Classe di protezione	I	I	I	I
Livello di protezione	IP 54	IP 54	IP 54	IP 54
Capacità max. di carico:				
- per fune singola	125 kg	250 kg	300 kg	500 kg
- per fune doppia	250 kg	500 kg	600 kg	999 kg
Velocità fune:				
- per fune singola	8 m/min	8 m/min	8 m/min	8 m/min
- per fune doppia	4 m/min	4 m/min	4 m/min	4 m/min
Altezza di sollevamento:				
- per fune singola	12 m	12 m	12 m	12 m
- per fune doppia	6 m	6 m	6 m	6 m
Lunghezza cavo (escl. 2,5 giri)	12 m	12 m	12 m	12 m
Diametro fune	3,18 mm	4,0 mm	4,5 mm	6,0 mm
Rigidità nominale	1870 N/mm <sup>2</sup>	1870 N/mm <sup>2</sup>	1870 N/mm <sup>2</sup>	1870 N/mm <sup>2</sup>
Dimensioni (Largh. x Altez. x Prof.)				
Peso	11,0 kg	17,0 kg	17,2 kg	32,6 kg
Livello di pressione sonora (L <sub>wa</sub> )	71 dB(A)	71 dB(A)	71 dB(A)	71 dB(A)
Incertezza K	3 dB(A)	3 dB(A)	3 dB(A)	3 dB(A)
Temperatura ambiente	5 – 35 °C	5 – 35 °C	5 – 35 °C	5 – 35 °C
Umidità ambiente	30 – 95 %	30 – 95 %	30 – 95 %	30 – 95 %
Altezza sul livello del mare	< 1000 m	< 1000 m	< 1000 m	< 1000 m

## Accessori opzionali

Braccio orientabile PE-1100 SA

## Eliminare guasti

PROBLEMA	POSSIBILE CAUSA	RIMEDIO
Il motore non reagisce all'interruttore On/Off	nessuna alimentazione elettrica	Controllare il collegamento alla rete elettrica

Se il problema dovesse persistere vi preghiamo di contattare il vostro negozio HORNBACK.

## Conservazione

Tenere il paranco a fune ed i suoi accessori lontano dai bambini e conservarli in un posto scuro, pulito, asciutto e protetto dal gelo. La temperatura ottimale per la conservazione è tra 25 °C e 55 °C.

## Cura & Manutenzione



**Attenzione!** Assicurarsi che l'attrezzo sia spento e scollegato.

- Nel caso sia necessario pulire il corpo dell'attrezzo, pulirlo con un panno morbido e umido. A tale scopo è ammesso l'utilizzo di un detergente delicato, ma nessun prodotto contenente alcool, benzina o altri detergenti.
- Non usare mai sostanze caustiche per pulire le parti in plastica.
- Lubrificare a intervalli regolari tutte le parti in movimento dell'argano.
- Al fine di garantire la massima vita utile del paranco a fune, si consiglia di periodicamente rimuovere eventuali macerie e sporcizia dalla fune e dal corpo del paranco.
- Il paranco a fune deve essere periodicamente controllato per eventuali danni, non eseguire nessuna riparazione o modifica al paranco a fune.
- Usare solo pezzi originali per l'installazione dell'attrezzo e per sostituire eventuali pezzi usurati o danneggiati. Eventuali riparazioni devono essere eseguite da persone qualificate.



**Attenzione!** Se il cavo di alimentazione è danneggiato, esso va sostituito da parte del produttore oppure da un tecnico dell'assistenza cliente o da persona con qualificazioni paragonabili per evitare di correre dei rischi.

## Dichiarazione di conformità

 Si dichiara, che il prodotto descritto nella sezione **Dati tecnici**:

**Pattfield®**  
ERGO TOOLS

Paranco Elettrico a Fune PE-250 SHZ, PE-500 SHZ, PE-600 SHZ, PE-999 SHZ

fabbricato per:

**HORNBACK Baumarkt AG**  
Hornbachstraße 11  
76879 Bornheim / Germania

è conforme alle seguenti direttive:

**Direttiva Macchine 2006/42/CE**  
**Direttiva EMC 2014/30/EU**  
**Direttiva RoHS 2011/65/CE**

e in conformità alle seguenti norme armonizzate:

**EN ISO 12100:2010**  
**EN 14492-2:2019**  
**EN 60204-32:2008**  
**EN 55014-1:2017**  
**EN 55014-2:2015**  
**EN IEC 61000-3-2:2019**  
**EN 61000-3-3:2013**

*ppa. Andreas Back*

Andreas Back  
Direzione reparto qualità, tutela ambientale e CSR (responsabilità sociale d'impresa)  
Responsabile della documentazione tecnica

Bornheim, li 28.05.2020

**HORNBACK Baumarkt AG**  
Hornbachstraße 11  
76879 Bornheim / Germania

## Smaltimento



Il simbolo del “**bidone sbarrato**” indica che i rifiuti di apparecchiature elettriche ed elettroniche (WEEE) devono essere smaltiti separatamente. Tali apparecchiature possono contenere delle sostanze preziose che tuttavia sono pericolose e nocive per l’ambiente. Siete legalmente obbligati a non smaltire questi prodotti insieme ai rifiuti domestici indifferenziati ma presso un punto di raccolta autorizzato per il riciclo di apparecchi elettrici ed elettronici. In questo modo si contribuirà alla salvaguardia delle risorse e dell’ambiente.

In Germania, la ditta HORNBAACH:

- è obbligata a ritirare gratuitamente presso un punto vendita HORNBAACH un vecchio dispositivo nel momento dell’acquisto di un nuovo dispositivo elettrico o elettronico dello stesso tipo.
- è obbligata a ritirare gratuitamente presso un punto vendita HORNBAACH fino a 3 vecchi dispositivi elettrici o elettronici (con una lunghezza bordo max. di fino a 25 cm) anche senza l’acquisto di un nuovo dispositivo elettrico o elettronico.
- è obbligata, nel momento della consegna di un nuovo dispositivo elettrico o elettronico a un cliente privato, di ritirare gratuitamente un vecchio dispositivo dello stesso tipo o di consentire la sua restituzione nelle immediate vicinanze.

Per ulteriori informazioni consultare [www.hornbach.com](http://www.hornbach.com), oppure rivolgersi alle autorità locali.

Non far giocare i bambini con le buste di plastica e i materiali di imballaggio dell’apparecchio perché rischiano lesioni o soffocamento. Conservare questi materiali in un luogo sicuro o smaltirli nel rispetto dell’ambiente.

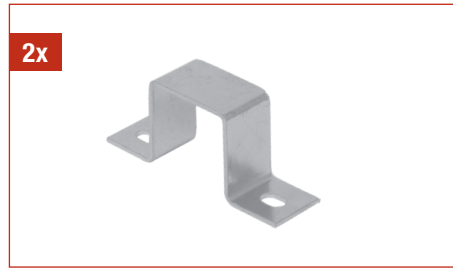

- DE** Lieferumfang
- FR** Etendue de livraison
- IT** Materiale compreso nella fornitura
- NL** Leveringsomvang
- SV** Leveransomfång
- CZ** Rozsah dodávky
- SK** Rozsah dodávky
- RO** Volumul livrat
- GB** Scope of delivery

## Bedankt!

We zijn ervan overtuigd dat dit apparaat uw verwachtingen zal overtreffen en wensen u veel plezier bij het gebruik. Lees deze gebruiksaanwijzing volledig door en neem de veiligheidsinstructies in acht.

## Leveringsomvang

- 1x** kabeltakel
- 2x** installatieklemmen
- 4x** zeskant schroeven
- 4x** ringen
- 4x** veerringen
- 1x** extra lasthaak

Als er onderdelen ontbreken of beschadigd zijn, neem dan contact op met uw HORNBAACH winkel.

## Symbolen

- Lees deze gebruiksaanwijzing zorgvuldig; bewaar de gebruiksaanwijzing om hem later te kunnen raadplegen.
- Waarschuwing voor ongelukken of persoonlijke verwondingen en ernstige materiële schade.
- Draag beschermende handschoenen ter bescherming van uw handen.
- Draag hoofdbescherming.
- Til nooit personen op en ga nooit onder een gegeven last staan.
- Verbindingsparameters
- Nominaal vermogen
- Nominale stroom bij intermitterend gebruik
- Beschermingsklasse I

## Inhoudsopgave

Leveringsomvang	45
Symbolen	45
Veiligheidsinstructies	46
Productoverzicht	51
Beoogd gebruik	51
Voor het eerste gebruik	51
Technische gegevens	54
Optionele accessoires	54
Problemen oplossen	54
Opslag	55
Verzorging & onderhoud	55
Conformiteitsverklaring	55
Afvalverwerking	56

- Mate van bescherming
- Isolatieklasse
- Max. belastingscapaciteit voor dubbele kabel
- Max. belastingscapaciteit voor enkele kabel.
- Max. treksnelheid voor dubbele kabel.
- Max. treksnelheid voor enkele kabel.
- Kabellengte (excl. 2,5 ronde)
- Nominale rigiditeit
- Kabeldiameter
- Belastingsclassificatie van de takel
- Temperatuur werkomgeving

# VEIGHEIDSINSTRUCTIES

## ALGEMENE VEILIGHEIDSWAARSCHUWING ELEKTRISCH GEREEDSCHAP



**WAARSCHUWING** Lees alle veiligheidswaarschuwingen en alle instructies. Wanneer u deze veronachtzaamt, kan dit leiden tot elektrische schokken, brand en/of ernstig letsel.

**Bewaar alle waarschuwingen en instructies voor later gebruik.**

De term "elektrisch gereedschap" bij de waarschuwingen verwijst naar u kabeltaket.

### 1 VEILIGHEID WERKGEBIED

- a) **Houd het werkgebied schoon en goed verlicht.** Niet open of donkere ruimtes kunnen ongevallen uitlokken.
- b) **Gebruik elektrische gereedschappen niet in explosieve atmosferen, zoals in de nabijheid van ontvlambare vloeistoffen, gassen of stof.** Elektrische gereedschappen veroorzaken vonken die stof of gassen kunnen ontsteken.
- c) **Houd kinderen en omstanders uit de buurt tijdens het werken met elektrische gereedschappen.** Als u wordt afgeleid, kunt de controle kwijtraken.

### 2 ELEKTRISCHE VEILIGHEID

- a) **Stekkers van elektrische gereedschappen moeten op contactdozen passen. Pas nooit de stekeraansluiting aan. Gebruik nooit stekkers met gearde elektrische**

**gereedschappen.** Niet aangepaste stekkers en overeenkomstige contactdozen verminderen de kans op elektrische schokken. Controleer of de spanning van het stopcontact overeenkomt met de informatie op het typeplaatje van de voedingseenheid.

- b) **Voorkom lichaamscontact met gearde oppervlakken, zoals leidingen, radiatoren en koelers.** Er bestaat een verhoogd risico op elektrische schokken, als uw lichaam geraard is.
- c) **Gebruik de kabel niet ondoelmatig. Gebruik de kabel nooit om het gereedschap mee te dragen of mee (los) te trekken. Houd de kabel uit de buurt van hitte, olie, scherpe randen of bewegende onderdelen.** Beschadigde of verwarde kabels vergroten het risico op schokken.
- d) **Wanneer u elektrische gereedschappen buiten gebruikt, gebruik dan een geschikte verlengkabel.** Een kabel die geschikt is voor buitengebruik verkleint het risico op schokken.
- e) **Als u elektrische gereedschappen moet gebruiken in een vochtige omgeving, gebruik dan een aardlekschakelaar.** Hiermee verkleint u het risico op schokken.

### 3 PERSOONLIJKE VEILIGHEID

- a) **Blijf alert, let op wat u doet en gebruik uw gezonde verstand wanneer u elektrische gereedschappen bedient. Gebruik geen elektrische gereedschappen, wanneer u vermoeid bent of onder invloed van drugs, alcohol of medicijnen.** Een ogenblik van onop-

lettendheid met elektrische gereedschappen kan ernstig letsel veroorzaken.

- b) **Gebruik een persoonlijke veiligheidsuitrusting.** Een beschermende uitrusting, zoals antislip-veiligheidsschoenen en een helm indien nodig, beperken de kans op letsel.
- c) **Voorkom onbedoeld starten. Zorg dat de schakelaar in de uitstand staat, wanneer u elektrische gereedschappen aansluit op een voeding of wanneer deze oppakt of draagt.** Wanneer u elektrische gereedschappen draagt met uw vinger op de schakelaar of wanneer u elektrische gereedschappen aanzet waarbij de schakelaar reeds in de aanstand staat, kunnen er ongelukken gebeuren.
- d) **Verwijder stelsleutels voordat u het gereedschap inschakelt.** Een sleutel die niet is weggehaald van het elektrische gereedschap kan letsel veroorzaken.
- e) **Reik niet te ver. Zorg te allen tijde voor een goede balans.** Hierdoor hebt u meer controle over de elektrische gereedschappen bij onverwachte situaties.
- f) **Zorg voor geschikte kleding. Draag geen losse kleding of sieraden. Houd haar, kleding en handschoenen uit de buurt van bewegende onderdelen.** Losse kleding, sieraden en lang haar kunnen de bewegende delen naar binnen worden getrokken.

### 4 GEBRUIK EN ONGANG MET ELEKTRISCHE GEREEDSCHAPPEN

- a) **Forceer het elektrische gereedschap niet. Gebruik de juiste elektrische gereedschappen voor**

**uw toepassing.** Met de juiste elektrische gereedschappen voert u taken beter en veiliger uit en in overeenstemming met het beoogde doel.

- b) **Gebruik het elektrisch gereedschap niet als het niet met de schakelaar kan worden in- en uitgeschakeld.** Elektrisch gereedschap dat niet kan worden gecontroleerd met de schakelaar, is gevaarlijk en moet worden gerepareerd.
- c) **Neem de stekker uit het stopcontact voordat u instellingen verricht aan het elektrisch gereedschap, accessoires verwisselt of elektrisch gereedschap opbergt.** Dergelijke preventieve maatregelen verminderen het risico dat u het elektrisch gereedschap per ongeluk start.
- d) **Bewaar ongebruikt elektrisch gereedschap uit de buurt van kinderen en laat personen toe die onbekend zijn met het elektrisch gereedschap of de instructies die nodig zijn om het elektrisch gereedschap te bedienen.** Elektrische gereedschappen zijn gevaarlijk in de handen van onervaren gebruikers.
- e) **Onderhoud elektrisch gereedschap. Controleer op een verkeerde instelling of vastzitten van bewegende delen, onderdelenbreuk en andere omstandigheden die van invloed kunnen zijn op de werking van het elektrisch gereedschap. Laat het elektrisch gereedschap indien beschadigd repareren vóór gebruik.** Veel ongelukken worden veroorzaakt door slecht onderhouden elektrisch gereedschap.



f) **Gebruik het elektrisch gereedschap en accessoires in overeenstemming met deze instructies, en houd rekening met de werkomstandigheden en het uit te voeren werk.** Het gebruik van elektrisch gereedschap voor andere doeleinden dan waarvoor bedoeld kan tot gevaarlijke situaties leiden.

## 5 SERVICE

a) **Laat uw elektrisch gereedschap onderhouden door een gekwalificeerde persoon die uitsluitend gebruik maakt van originële reservedelen.** Hierdoor is de veiligheid van uw elektrisch gereedschap gewaarborgd.

## MACHINESPECIFIEKE VEILIGHEIDSWAARSCHUWINGEN VOOR KABELTAKELS

-  **WAARSCHUWING: TIL GEEN PERSONEN OF DIEREN OP. HEF GEEN LASTEN BOVEN MENSEN. STA OF LOOP NIET ONDER ZWEVENDE LASTEN.** Waarschuw mensen om het werkgebied niet te betreden.
- Overbelast de takel NIET. Raadpleeg de gegevensplaat (niet de haak!) om de maximale nominale belasting te controleren.
- GEBRUIK NIET 2 of meer machines om hetzelfde object te laden.
- Inspecteer de takel voor elk gebruik op tekenen van losse, defecte of verkeerd werkende onderdelen en andere zaken die van invloed op de veilige werking kunnen zijn. Beschadigde of versleten onderdelen moeten onmiddellijk worden vervangen door een gekwalificeerde persoon.

- Inspecteer staalkabel op deukjes, groeven en elke vorm van vervorming of beschadiging.
- Inspecteer de eindbeugels op flexibiliteit.
- Inspecteer de haken op deukjes, groeven, vervorming van de klemopening, slijtage aan het zadel of het lastpunt en verdraaiing.
- Inspecteer of de haaksluitingen goed werken en of ze beschadigd zijn waardoor ze niet goed werken.
- Gebruik de takel NIET als er slijtage, schade of defecten zijn.
- Probeer de staalkabel NIET te verlengen en een beschadigde staalkabel niet te repareren. Als de staalkabel is beschadigd, moet deze onmiddellijk worden vervangen door een gekwalificeerde persoon. De nieuwe staalkabel moet identieke specificaties hebben m.b.t. formaat, afmetingen, lassen en harding.
- De takel moet regelmatig voor gebruik worden gesmeerd.
- Til alleen lasten waarvan het gewicht lager of gelijk is aan de nominale capaciteit van de kettingtakel.
- Til GEEN lasten met minder dan 10% van de nominale capaciteit van de takel.
- Gebruik de takel NIET buiten de limieten van het bereik van de staalkabel.
- Gebruik de staalkabel NIET als een lus om rond de last te wikkelen.
- Belast de takel NIET aan de zijkant. Trek altijd in een rechte verticale lijn van haak tot haak in de richting van de belasting.
- Takels zijn ontworpen voor het verticaal tillen van lasten en mogen niet worden gebruikt voor horizontaal of schuin takelen.

- Zorg ervoor dat er geen draaiingen of lussen in de staalkabel zitten en zorg ervoor dat de ketting vrij en zonder obstakels kan bewegen.
- Voorkom puntbelasting van de haak omdat dit onnodige spanning zal uitoefenen op de haak, resulterend in defecten aan de haak.
- Gebruik de takel NIET als er een haaksluiting ontbreekt of niet goed werkt.
- Garandeer voorafgaand aan het heffen dat de haaklussen of andere toegestane bevestigingen van het juiste formaat zijn en goed zijn geplaatst en bevestigd in het haakzadel. Til de belasting op totdat de staalkabel strak staat en controleer de bevestiging nogmaals alvorens de last op te heffen.
- Laat de staalkabel NIET over een scherpe hoek of rand lopen.
- Verplaats de last NIET zodanig dat het personeel in gevaar komt.
- Gebruik de takel NIET zodanig dat er de takel wordt blootgesteld aan schokken of stoten.
- Zorg ervoor dat een zwevende last nooit op en neer beweegt.
- Laat de takel NIET gedurende lange periodes of zonder toezicht onder last.
- Gebruik de takel NIET meer als er excessief geluid hoorbaar is, wanneer de ketting doorslaat, vastloopt of overbelast is. Oefen geen kracht op de takel uit; de takel is ontworpen voor de nominale capaciteit bij een redelijke kracht.
- Zorg ervoor dat de afstandsbediening tussen de 80 mm en 150 mm boven de grond wordt geïnstalleerd.
- Trek de eindstop van de staalkabel NIET in de takel; dit kan tot beschadiging leiden.
- Probeer nooit een vast of vastgelopen object op te heffen.
- Extreme temperaturen zijn van nadelige invloed op de robuustheid van de takel. Lasten moet zeer langzaam en voorzichtig naar boven en naar beneden worden gebracht.
- Takel GEEN hete gesmolten massa's.
- Houd lichaamsdelen weg van de draaiende delen van de lier.
- Gebruik de eindbeugels NIET als aan/uit-schakelaar.
- Laat de lading NIET lang in de lucht hangen om vervorming van de onderdelen te voorkomen.
- Wijzig GEEN onderdelen van de kabeltakel en demonteer de kabeltakel niet.
- Neem de kabeltakel in grondig onderhoud na 20 uur operationele tijd, maar ten minste eenmaal per jaar.
- Gebruik de kabeltakel niet meer dan 100 uur operationele tijd, opgetelde werkbelasting.
- Druk meteen op de noodstop-schakelaar om de motor te stoppen bij een gevaarlijke situatie.
- Controleer de stroomkabel, het apparaat en de verlengkabel op schade voor het apparaat te gebruiken. Gebruik een beschadigd apparaat niet, haal onmiddellijk de stekker uit het stopcontact.
- Reparaties mogen alleen worden uitgevoerd door gekwalificeerde elektriciens met behulp van originele vervangende onderdelen; anders kan er ernstig letsel ontstaan.

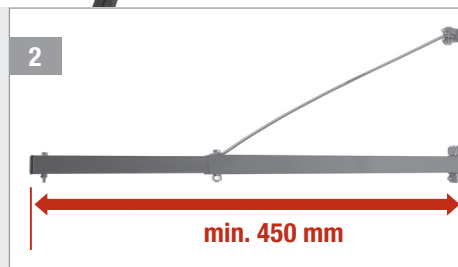
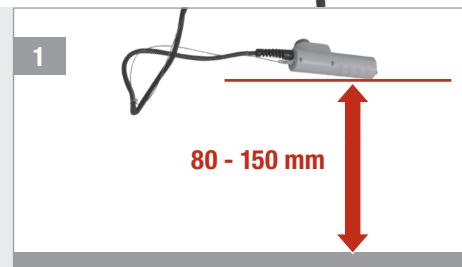
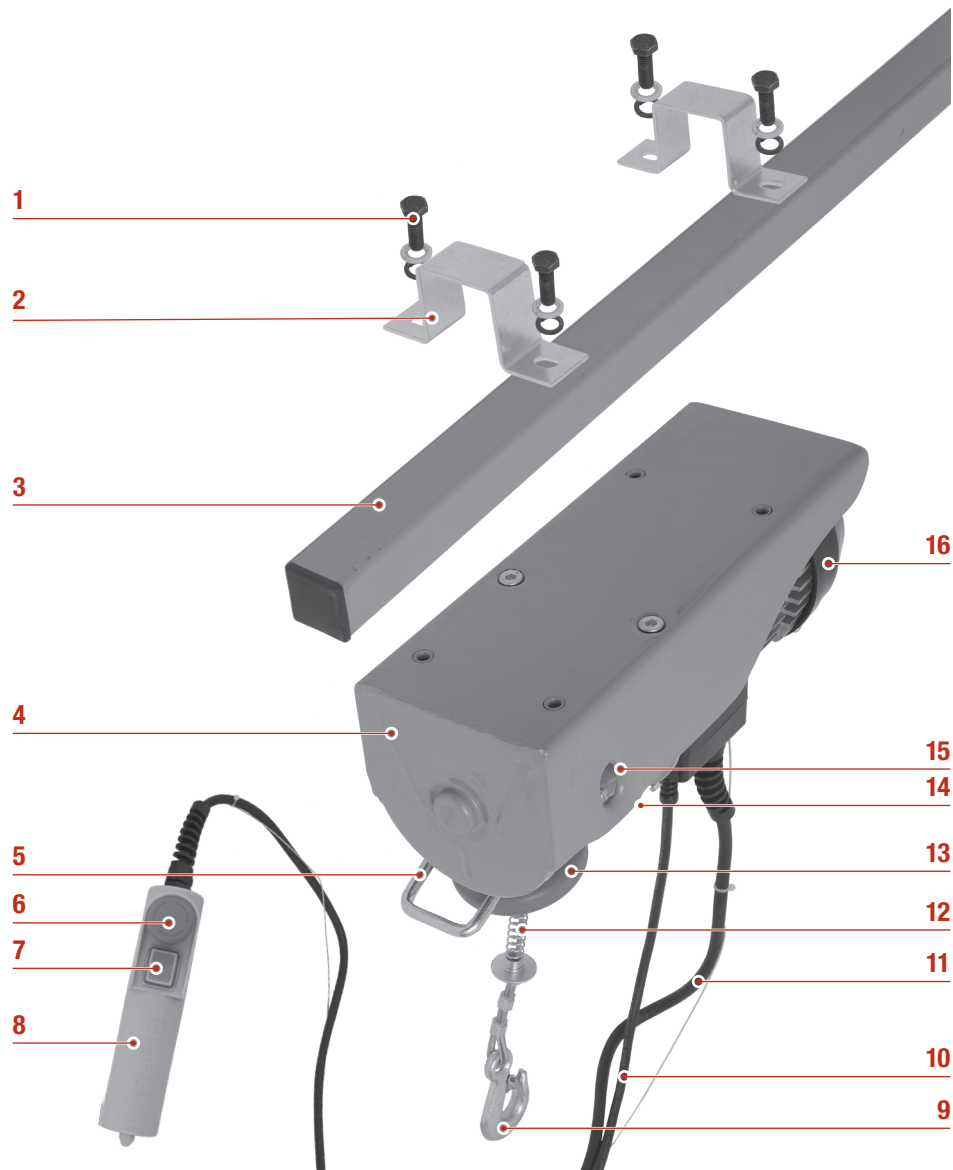

## Productoverzicht

- 1 Zeskant schroeven / schroeven
- 2 Installatieklemmen
- 3 Stalen paal
- 4 Montagebehuizing
- 5 Eindbeugel omhoog
- 6 Noodstop-schakelaar
- 7 Bedieningsschakelaar omhoog/omlaag
- 8 Afstandsbediening
- 9 Lasthaak
- 10 Stroomkabel
- 11 Sleepkabel
- 12 Veerbuffer-unit
- 13 Remschijf
- 14 Eindbeugel omlaag
- 15 Haakbeugel
- 16 Motor

## Beoogd gebruik

De kabeltakel is bestemd voor het omhoog en omlaag brengen van lasten in een verticale lijn. Hij is alleen bestemd voor thuisgebruik. Het apparaat is niet bestemd voor commercieel continue gebruik. Het mag niet worden gebruikt voor het optillen, dragen of transporteren van personen! Ander gebruik of modificatie van de kabeltakel anders dan beschreven in deze handleiding wordt beschouwd als oneigenlijk, niet-toegelaten gebruik en kan aanzienlijke gevaren opleveren.

## Voor het eerste gebruik

1. Installeer de kabeltakel aan een stalen paal **3** die is ontworpen en veilig is verankerd voor de dubbele nominale belastingscapaciteit. Zorg ervoor dat het apparaat goed horizontaal staat.
2. Maak uzelf voorafgaand aan het gebruik bekend met de werking van de kabeltakel en gebruik hem zonder belasting. Controleer met name:
  - de bedieningsschakelaar **7** voor gecontroleerd takelen en laten zakken van lasthaak
  - de flexibiliteit van de eindbeugel omhoog **5**
  - de flexibiliteit van de eindbeugel omlaag **14**
  - de stalen koord op schade (zie STAALKABEL).
3. Gebruik het apparaat nooit meer dan 2 min achter elkaar op de max. nominale belasting. Na 2 min gebruik gedurende 8 min laten afkoelen alvorens opnieuw te gebruiken. Anders schakelt een temperatuurschakelaar de motor uit bij oververhitting.
4. Zorg ervoor dat de staalkabel niet meer dan 15° naar de zijkant kan worden verplaatst.
5. Let op: bij blootstelling aan direct zonlicht kan het moment van oververhitting eerder worden bereikt.

**Let op!** Blijf tijdens het gebruik zo ver mogelijk uit de buurt van de last de staalkabel!

### AFSTANDSBEDIENING

- 1 Om eenvoudige toegang tot de afstandsbediening **8** te garanderen, moet deze op een afstand van 80 mm tot 150 mm t.o.v. de vloer worden geïnstalleerd.

- 2 Zorg ervoor dat de stalen paal **3** een diameter van 46 x 46 mm, een wanddikte van tenminste 2,3 mm en een lengte van tenminste 450 mm heeft.

### EINDBEUGELS

- 1 Bij bereiken van de hoogste positie zorgt de schijfrem **13** ervoor dat de eindbeugel omhoog **5** de motor uitschakelt.

 **Let op!** Controleer de schijfrem voor gebruik.

- 2 Wanneer de haak omlaag wordt gebracht en de kabel bijna volledig is gebruikt, schakelt de eindbeugel omlaag **14** de motor uit.

 **Let op!** Draai de kabel nooit verder af dan de rode markering.

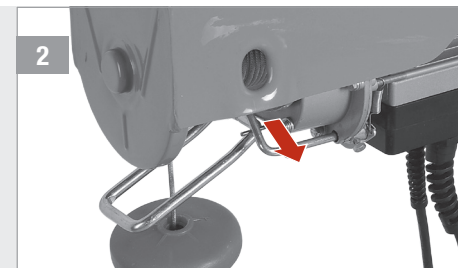
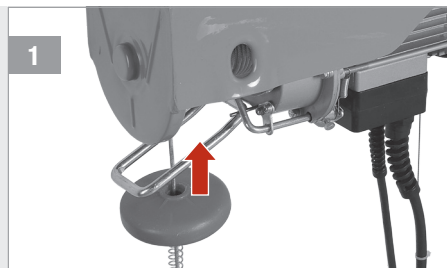

### HAAKSLUITINGEN

- 1 Zorg ervoor dat de sluitingen van de lasthaak **9** zijn gesloten om de last te zekeren.

 **Let op!** Controleer voor gebruik of de lasthaak niet is beschadigd of vervormd.

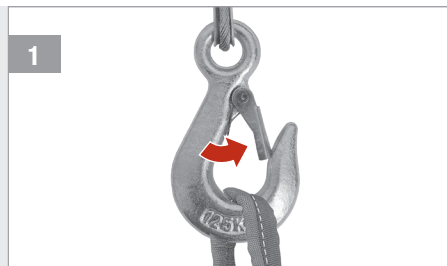

### DUBBELE KABEL

- 1 Bevestig de extra lasthaak door de 3 schroeven te verwijderen, plaats de staalkabel rond de deviatie-as onder de veerbuffer-unit **12**. Plaats de schroeven terug en draai ze goed vast.

- 2 Bevestig de lasthaak **9** in de haakbeugel **15**.

 **Let op!** Zorg ervoor dat de remschijf boven de extra lasthaak is geplaatst.

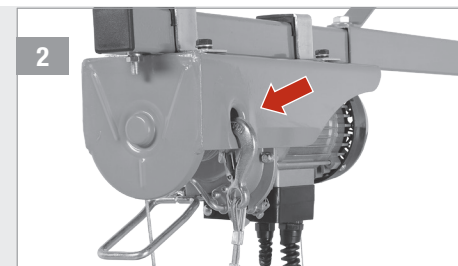

### LASTEN HEFFEN

- 1 1. Druk om de last omhoog te nemen.  
2. Druk om de last te laten zakken.

- 2 Druk bij een noodgeval meteen op de noodstop-schakelaar **6** om de motor meteen te stoppen. Draai in de richting van de klok om te ontgrendelen.

 **Let op!** Stop de motor altijd alvorens van richting te veranderen.

 **Let op!** Stop de motor meteen als de last niet kan worden getakeld.

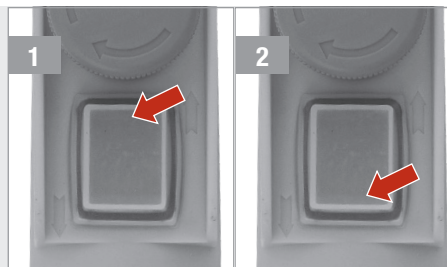

### STAALKABEL

- 1 Controleer de staalkabel voor gebruik op schade.

- A Kabel is gespleten  
B Kabel is gebogen

- 2 Zorg ervoor dat de staalkabel correct wordt opgewonden op de kabeltrommel.

 **Let op!** Als de staalkabel is beschadigd, moet deze worden vervangen door een gekwalificeerde persoon.

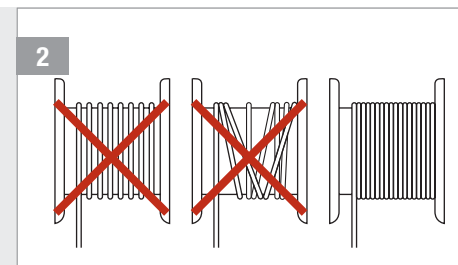
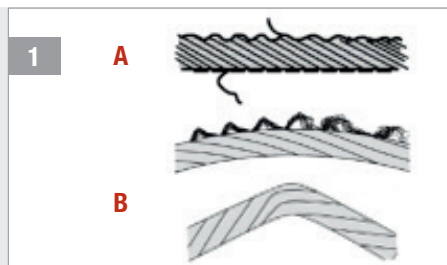

## Technische gegevens

Type	PE-250 SHZ	PE-500 SHZ	PE-600 SHZ	PE-999 SHZ
Nominaal voltage	230 V~	230 V~	230 V~	230 V~
Nominale frequentie	50 Hz	50 Hz	50 Hz	50 Hz
Nominaal vermogen	500 W	1000 W	1050 W	1600 W
Nominale stroom:	2,18 A	4,4 A	4,6 A	7,5 A
Classificatie intermitterend gebruik	ED:20% 150s/h	ED:20% 150s/h	ED:20% 150s/h	ED:25% 150s/h
Belastingsclassificatie van de takel	A1	A1	A1	A1
Isolatieklasse	B	B	B	B
Beschermingsklasse	I	I	I	I
Mate van bescherming	IP 54	IP 54	IP 54	IP 54
Max. lastcapaciteit:				
- bij één kabel	125 kg	250 kg	300 kg	500 kg
- bij dubbele kabel	250 kg	500 kg	600 kg	999 kg
Kabelnelheid:				
- bij één kabel	8 m/min	8 m/min	8 m/min	8 m/min
- bij dubbele kabel	4 m/min	4 m/min	4 m/min	4 m/min
Takelhoogte:				
- bij één kabel	12 m	12 m	12 m	12 m
- bij dubbele kabel	6 m	6 m	6 m	6 m
Kabellengte (excl. 2,5 ronde)	12 m	12 m	12 m	12 m
Kabeldiameter	3,18 mm	4,0 mm	4,5 mm	6,0 mm
Nominale rigiditeit	1870 N/mm <sup>2</sup>	1870 N/mm <sup>2</sup>	1870 N/mm <sup>2</sup>	1870 N/mm <sup>2</sup>
Afmetingen (B x H x D)	37,6x30,5x26cm	41,5x17x27cm	41,5x17x27cm	54x23x34cm
Gewicht	11,0 kg	17,0 kg	17,2 kg	32,6 kg
Geluidsdruk niveau (L <sub>WA</sub> )	71 dB(A)	71 dB(A)	71 dB(A)	71 dB(A)
Onzeveiligheid K	3 dB(A)	3 dB(A)	3 dB(A)	3 dB(A)
Omgevingstemperatuur	5 – 35 °C	5 – 35 °C	5 – 35 °C	5 – 35 °C
Omgevingsvochtigheid	30 – 95 %	30 – 95 %	30 – 95 %	30 – 95 %
Hoogte boven zeeniveau	< 1000 m	< 1000 m	< 1000 m	< 1000 m

## Optionele accessoires

Zwenkarm PE-1100 SA

## Problemen oplossen

PROBLEEM	MOGELIJKE OORZAAK	OPLOSSING
Motor reageert niet op aan/uit-schakelaar	geen stroomvoorziening	Controleer de aansluiting op het stopcontact

Als het probleem blijft bestaan, neem dan contact op met uw HORNBACK winkel.

## Opslag

Houd de kabeltakel en de accessoires uit de buurt van kinderen en bewaar hem op een donkere, schone, droge en vorstvrije plaats. De optimale opslagtemperatuur is tussen 25 °C en 55 °C.

## Verzorging & onderhoud

 **Let op!** Zorg ervoor dat het gereedschap is uitgeschakeld en de stekker uit het stopcontact is gehaald.

- Als de behuizing van het gereedschap moet worden gereinigd, veeg deze dan schoon met een zachte vochtige doek. Er kan een mild schoonmaakmiddel worden gebruikt; gebruik echter nooit alcohol, benzine of een ander reinigingsmiddel.
- Gebruik nooit caustische middelen om plastic onderdelen te reinigen.
- Smeer alle bewegende onderdelen van de lier regelmatig.
- Verwijder regelmatig vuil van de staalkabel en de behuizing voor een optimale levensduur van de kabeltakel.
- De kabel moet regelmatig worden gecontroleerd op schade; voer geen reparaties of wijzigingen aan de kabeltakel uit.
- Gebruik alleen originele onderdelen om het apparaat te installeren en versleten of beschadigde onderdelen te vervangen. Reparaties mogen alleen worden uitgevoerd door gekwalificeerde personen.

 **Let op!** Als de stroomkabel is beschadigd, moet deze worden vervangen door de fabrikant, een servicemedewerker of een vergelijkbaar gekwalificeerde persoon om gevaar te voorkomen.

## Conformiteitsverklaring

 Wij verklaren dat het product beschreven bij de Technische gegevens:

**Pattfield®**  
ERGO TOOLS

Elektrische kabeltakel PE-250 SHZ, PE-500 SHZ, PE-600 SHZ, PE-999 SHZ

geproduceerd voor:

**HORNBACK Baumarkt AG**  
Hornbachstraße 11  
76879 Bornheim / Duitsland

voldoet aan de volgende richtlijnen:

**Machinerichtlijn 2006/42/EC**  
**EMC-richtlijn 2014/30/EU**  
**RoHS-richtlijn 2011/65/EU**

en voldoet aan de volgende toepasselijke geharmoniseerde normen:

**EN ISO 12100:2010**  
**EN 14492-2:2019**  
**EN 60204-32:2008**  
**EN 55014-1:2017**  
**EN 55014-2:2015**  
**EN IEC 61000-3-2:2019**  
**EN 61000-3-3:2013**

*ppa. Andreas Back*

Andreas Back  
Hoofd Kwaliteitsmanagement, milieu & CSR  
Gemachtigde voor de samenstelling van de technische documentatie

Bornheim, 28.05.2020

HORNBACK Baumarkt AG  
Hornbachstraße 11  
76879 Bornheim / Duitsland

## Afvalverwerking



Het symbool van de “**doorgestreepte vuilnisbak**” wijst op de noodzaak van afzonderlijke afvalverwijdering van afgedankte elektrische en elektronica-apparatuur (WEEE). Dergelijke apparaten kunnen waardevolle maar gevaarlijke en schadelijke stoffen bevatten. U bent wettelijk verplicht deze producten niet bij het ongesorteerde huisvuil mee te geven, maar in te leveren bij een officieel inzamelpunt voor de recycling van elektrische en elektronische apparaten. Hierdoor levert u een bijdrage aan de bescherming van bronnen en het milieu.

HORNBACH is in Duitsland verplicht:

- bij aankoop van een nieuw elektrisch of elektronisch apparaat een oud apparaat van hetzelfde type gratis terug te nemen in een HORNBACH winkel.
- ook zonder nieuwe aankoop tot 3 oude elektrische of elektronische apparaten van hetzelfde type (tot een maximale randlengte van 25 cm) gratis terug te nemen in een HORNBACH winkel.
- bij afleveren van een nieuw elektrisch of elektronisch apparaat aan een particulier huishouden een oud apparaat van hetzelfde type gratis mee te nemen of inleveren voor u in uw directe omgeving mogelijk te maken.

Neem voor meer informatie contact op met [www.hornbach.com](http://www.hornbach.com) of de milieu-afdeling of milieustraat van uw gemeente.

Kinderen mogen nooit met plastic zakken en verpakkingsmaterialen spelen vanwege het gevaar van verwonding en verstikking. Bewaar dit materiaal op een veilige plaats of gooi het op milieuvriendelijke wijze weg.

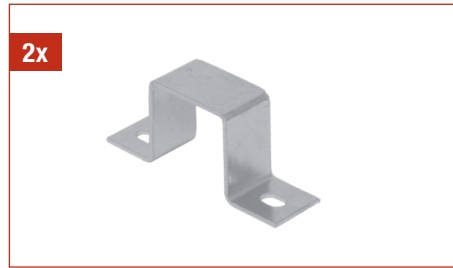

- DE** Lieferumfang
- FR** Etendue de livraison
- IT** Materiale compreso nella fornitura
- NL** Leveringsomvang
- SV** Leveransomfång
- CZ** Rozsah dodávky
- SK** Rozsah dodávky
- RO** Volumul livrat
- GB** Scope of delivery

## Tack så mycket!

Vi är övertygade om att denna utrustning kommer att överträffa dina förväntningar och önskar dig mycket glädje när du använder den. Läs hela handboken och se till att följa säkerhetsinstruktionerna.

## Leveransomfång

- 1x** Vinsch
- 2x** Installationsklämmor
- 4x** Insexskruvar
- 4x** Brickor
- 4x** Fjäderlåsbrickor
- 1x** Extra lastkrok

Om någon del skulle saknas eller vara skadad ska du kontakta din HORNBAACH-butik.

## Innehållsförteckning

Tack så mycket!	59
Leveransomfång	59
Symboler	59
Säkerhetsinstruktioner	60
Produktöversikt	65
Avsedd användning	65
Före användning	65
Tekniska data	68
Tillbehör	68
Felsökning	68
Lagring	69
Skötsel & underhåll	69
Försäkran om överensstämmelse	69
Avfallshantering	70

## Symboler

- Läs handboken noga och spara den för framtida bruk.
- Varning för olycksfall som kan medföra personskador och allvarliga skador på egendom.
- Bär skyddshandskar för att skydda händerna.
- Använd skydd för ditt huvud.
- Lyft aldrig personer, stå aldrig under en upphängd last.
- Anslutningsparametrar
- Märkeffekt
- Märkström vid tillfällig drift
- Skyddsklass I

- Skyddsgrad
- Isoleringsklass
- Max. lastkapacitet för dubbel vajer
- Max. lastkapacitet för enkel vajer
- Max. draghastighet för dubbel vajer
- Max. draghastighet för enkel vajer
- Kabellängd (exkl. 2,5 varv)
- Nominell styvhet
- Kabeldiameter
- Vinschens driftsklassning
- Arbetsomgivningens temperatur

# SÄKERHETSINSTRUKTIONER

## ALLMÄNNA SÄKERHETSANVISNINGAR FÖR ELVERKTYG



**VARNING** Läs alla säkerhetsanvisningar och alla instruktioner. Om inte varningarna och instruktionerna följs kan det leda till elstöt, brand och/eller allvarlig personskada.

**Spara alla varningar och instruktioner för framtida referens.**

Termen "elverktyg" i varningstexterna hänvisar till din eldrivna vinsch.

## 1 SÄKERHET PÅ ARBETSPLATSEN

- Håll arbetsplatsen ren och väl belyst.** Röriga eller dåligt upplysta områden ökar risken för olycksfall.
- Använd inte elverktyg i explosiva miljöer, t.ex. i närheten av lättantändliga vätskor, gaser eller damm.** Elverktyg kan skapa gnistor som kan antända damm eller ångor.
- Håll barn och utomstående på avstånd när elverktyget används.** Distraction kan leda till att du förlorar kontrollen.

## 2 ELEKTRISK SÄKERHET

- Kontakten till elverktyget måste passa i uttaget. Ändra aldrig kontakten på något sätt. Använd inte någon adapterkontakt till jordade elverktyg.** Intakta kontakter och passande uttag minskar risken för elstöt. Kontrollera att spänningen i uttaget motsvarar den som anges

på typskylten på strömförsörjningsenheten.

- Undvik kroppskontakt med jordade ytor, t.ex. rör, element, spisar eller kylskåp.** Det föreligger ökad risk för elstöt om du har kroppskontakt med jordade ytor.
- Använd inte kabeln på fel sätt. Använd aldrig kabeln för att bära eller dra elverktyget, och dra inte ut elkontakten i kabeln. Håll undan kabeln från värme, olja, vassa kanter och rörliga delar.** Skadade kablar eller kablar som har trasslat ihop sig ökar risken för elstöt.
- Vid användning av elverktyg utomhus ska en förlängningskabel för utomhusbruk användas.** Genom att använda en förlängningskabel som är lämplig för utomhusbruk minskar risken för elstöt.
- Om elverktyget måste användas på fuktig plats ska det anslutas till ett uttag som är skyddat med en jordfelsbrytare.** Användningen av en jordfelsbrytare minskar risken för elstöt.

## 3 PERSONLIG SÄKERHET

- Var uppmärksam, titta på det du gör och använd sunt förnuft när du arbetar med ett elverktyg. Använd inte verktyget när du är trött eller påverkad av droger, alkohol eller läkemedel.** Ett ögonblicks ouppmärksamhet medan man arbetar med elverktyg kan leda till allvarliga personskador.
- Använd personlig skyddsutrustning.** Skyddsutrustning som glid-

säkra skyddsskor och hjälm som används vid rätt tillfälle minskar risken för personskador.

- Undvik oavsiktlig start. Kontrollera att strömbrytaren står i off-läget innan verktyget ansluts till elnätet och innan du tar upp och bär verktyget.** Om man bär verktyg med fingret på strömbrytaren eller strömsätter verktyg som har strömbrytaren tillslagen ökar risken för olycksfall.
- Ta bort inställningsverktyg eller nycklar innan elverktyget startas.** Ett verktyg eller en nyckel som lämnas kvar i roterande delar på verktyget kan orsaka personskador.
- Överskatta inte dig själv. Se till att du står stadigt och alltid har bra balans.** Detta ger bättre kontroll över elverktyget i oväntade situationer.
- Använd lämpliga kläder. Bär inte löst sittande kläder eller smycken. Håll undan hår, kläder och handskar från rörliga delar.** Lösa kläder, smycken och långt hår kan fastna i rörliga delar.

## 4 HANTERING OCH ANVÄNDNING AV ELVERKTYGET

- Överbelasta inte elverktyget. Använd rätt elverktyg för arbetet som ska utföras.** Rätt elverktyg utför jobbet på ett bättre och säkrare sätt så som det är avsett.
- Använd inte elverktyget om strömbrytaren inte startar och stänger av det.** Alla elverktyg som inte kan startas eller stängas av

med strömbrytaren är farliga och måste repareras.

- Dra ut elkontakten från strömkällan innan du gör några justeringar, byter tillbehör eller förvarar elverktyget.** Sådana förebyggande säkerhetsåtgärder minskar risken att verktyget startas av misstag.
- Förvara elverktyg som inte används utom räckhåll för barn. Låt inte personer som inte känner till elverktyget eller dessa instruktioner arbeta med elverktyget.** Elverktyg är farliga om de används av utbildade personer.
- Elverktyg kräver skötsel. Kontrollera felaktig inställning eller fastsättning av rörliga delar, brott på delar och andra tillstånd som kan påverka verktygets funktion. Om verktyget är skadat ska det lämnas in för reparation före användning.** Många olycksfall orsakas av dåligt underhållna elverktyg.
- Använd elverktyg och tillbehör i enlighet med dessa instruktioner och ta hänsyn till arbetsförhållandena och arbetet som ska utföras.** Användning av elverktyget för andra arbeten än de som är avsedda kan leda till farliga situationer.

## 5 SERVICE

- Lämna in verktyget för service till en kompetent verkstadstekniker som endast använder originalreservdelar.** Därmed säkerställs att elverktygets säkerhet upprätthålls.

## MASKINSPECIFIKA SÄKERHETS- VARNINGAR FÖR VINSCHAR

-  **VARNING: LYFT INTE PERSONER ELLER DJUR. LYFT INTE LAST ÖVER PERSONER. STÅ ELLER GÅ INTE PÅ ELLER UNDER EN UPPLYFT LAST.** Vara personer från att beträda arbetsområdet.
- Överbelasta INTE kedjespelet. Se märkskylten (inte kroken!) för att kontrollera maximal belastning.
- Använd INTE två eller fler maskiner för att lasta samma föremål.
- Inspektera kedjespelet före varje användning för tecken på lösa, trasiga eller defekta delar och andra tillstånd som kan påverka säker funktion. Låt genast en behörig person byta ut skadade eller slitna delar.
- Inspektera stålvajern för knäck, urholkningar och andra typer av deformation eller skador.
- Inspektera gränsfästena för flexibilitet.
- Inspektera krokarna för jack, urholkningar, deformation av öppningen, slitage av sadel eller lastbärande punkt och vridningar.
- Inspektera krokspärren för korrekt funktion eller skada som inte möjliggör korrekt funktion.
- Använd INTE kedjespelet vid slitage, skador eller defekter.
- Försök INTE förlänga stålvajern eller reparera en skadad stålvajer. Låt genast en behörig person byta en skadad stålvajer. Den nya stålvajern måste ha identiska specifikationer vad gäller storlek, mått, svetsning och härdning.

- Spelet måste smörjas regelbundet före användning.
- Lyft endast laster vars vikt är lägre än eller lika med kedjespelets nominella kapacitet.
- Lyft INTE laster som är lägre än 10 % av kedjespelets nominella kapacitet.
- Använd INTE vinschen utanför stålvajerns räckvidd.
- Använd INTE stålvajern som en ögla att linda runt lasten.
- Sidobelasta INTE kedjespelet. Dra alltid i en rak vertikal linje från krok till krok i lastens riktning.
- Kedjespel är konstruerade för att lyfta laster vertikalt och får inte användas för horisontell eller vinklad vinschning.
- Kontrollera att stålvajern inte är vriden och kontrollera att den rör sig fritt och att det inte finns några hinder i vägen.
- Lasta INTE krokens spets eftersom det belastar kroken och leder till brott på kroken.
- Använd INTE kedjespelet om krokspärren saknas eller inte fungerar.
- Innan du lyfter ska du se till att slingor eller andra godkända tillbehör har korrekt storlek och är korrekt placerade i kroken. Lyft upp lasten tills att stålvajern är spänd och kontrollera sedan riggingen innan du fortsätter att lyfta lasten.
- Kör INTE stålvajern över ett vasst hörn.
- Flytta INTE lasten på ett sådant sätt att personalen utsätts för fara.
- Använd INTE spelet på ett sådant sätt att det kan orsaka stötar el-

ler verkar lasten som appliceras på spelet.

- Kontrollera att den upphängda lasten aldrig kommer i gungning.
- Lämna INTE spelet med belastning under längre tider eller utan uppsikt.
- Fortsätt INTE att använda spelet om det uppstår kraftiga ljud när kedjan slirar, fastnar, blockeras eller överbelastas. Applicera inte kraft på spelet, det är konstruerat att lyfta den nominella kapaciteten med hjälp av en rimlig kraft.
- Kontrollera att fjärrkontrollen är installerad mellan 80 mm och 150 mm över mark.
- Dra INTE in ändstoppen på stålvajern i vinschen, det kan orsaka skador.
- Vinschen får aldrig användas på ett fast föremål eller ett föremål som har fastnat.
- Extrema temperaturer försämrar kedjans hållfasthet. Laster ska lyftas och sänkas sakta och försiktigt.
- Lyft INTE smälta massor.
- Håll kroppsdelarna borta från vinschens roterande delar.
- Använd INTE gränsfästen som strömbrytare.
- Lämna inte lasten hängande i luften under en längre tid för att förhindra att delarna deformeras.
- Byt INTE någon del av vinschen och ta inte isär den.
- Utför noggrant underhåll på vinschen efter 20 driftstimmar, men minst en gång per år.
- Använd INTE vinschen i mer än 100 driftstimmar, efter totalt antal användningscykler.

- Tryck på nödstoppknappen direkt för att stoppa motorn om en farlig situation skulle inträffa.
- Kontrollera elkabeln, enheten och förlängningskabeln för skador före användning. Använd inte en skadad enhet, ta genast ur kontakten från eluttaget.
- Reparationer får endast utföras av behörig elektriker med originalreservdelar, annars kan allvarliga personskador inträffa.



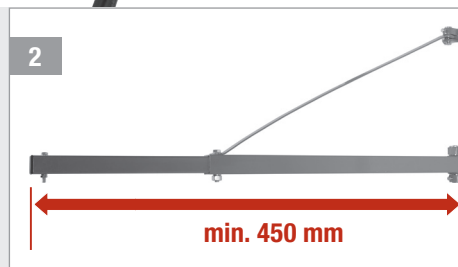
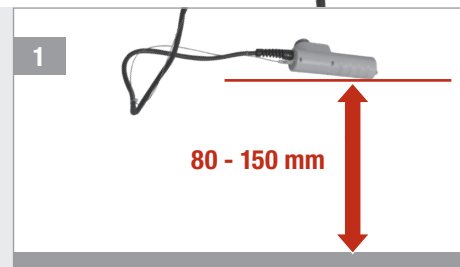
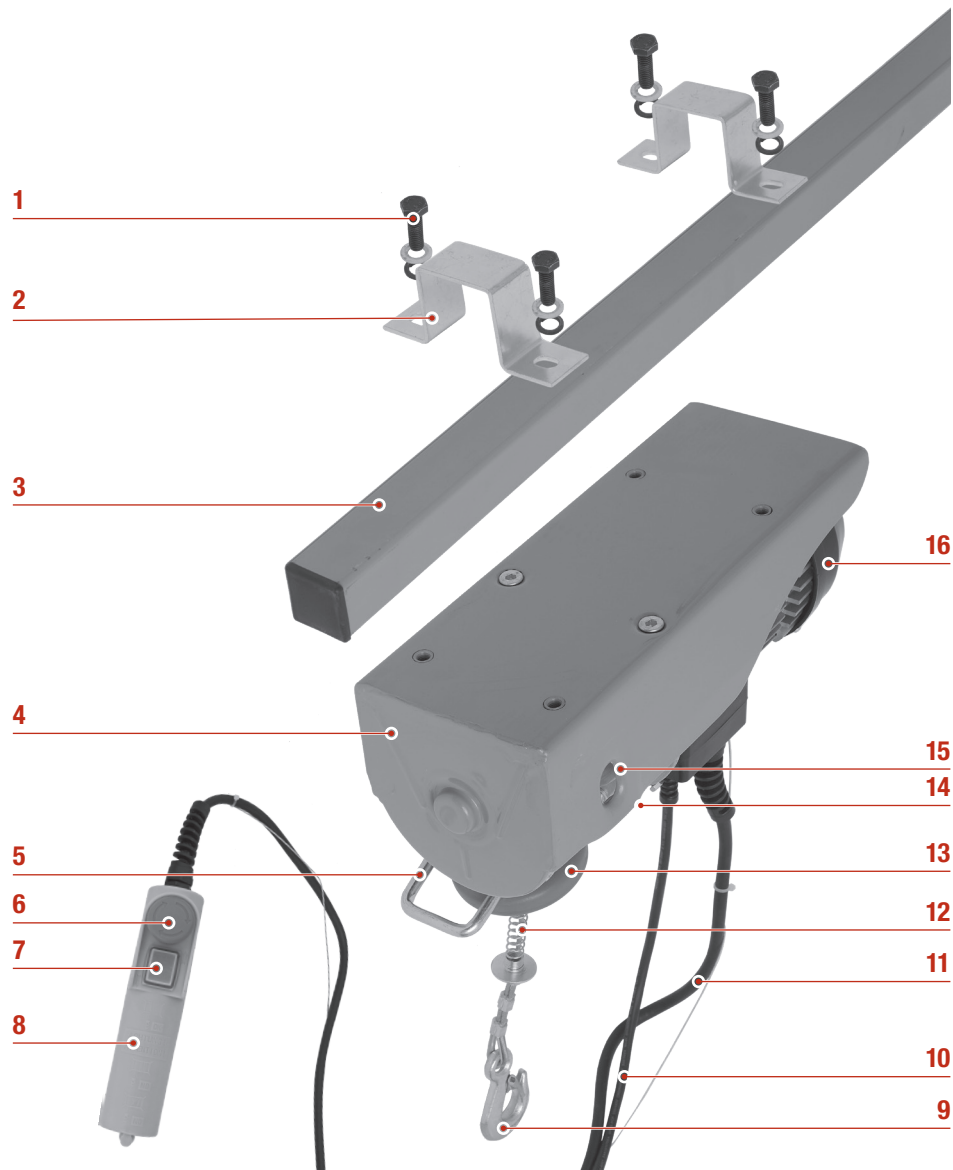

## Produktöversikt

- 1 Sexkantskruvar/brickor
- 2 Installationsklämmor
- 3 Stålbalk
- 4 Monteringshölje
- 5 Övre gränsfäste
- 6 Nödstoppsknapp
- 7 Reglage upp/ner
- 8 Fjärrkontroll
- 9 Lastkrok
- 10 Nätkabel
- 11 Bärgningsvajer
- 12 Fjäderbuffertenhet
- 13 Bromsskiva
- 14 Nedre gränsfäste
- 15 Krokfäste
- 16 Motor

## Avsedd användning

Vinschen är avsedd att lyfta och sänka ner laster i vertikal riktning. Den är endast avsedd för användning i hemmet. Den är inte avsedd för kommersiell användning. Den får inte användas för att lyfta, bära eller transportera personer! All annan användning eller modifiering av vinschen än den som anges i den här manualen beaktas som felaktig användning och kan orsaka avsevärd fara.

## Före användning

1. Installera vinschen på en stålbalk **3** som är konstruerad och säkert fäst för att klara dubbel nominell belastning. Kontrollera att apparaten är installerad i nivå och inte lutar.
2. Bekanta dig med vinschens funktion innan du använder den och testa den utan last första gången. Kontrollera särskilt:
  - reglaget **7** för kontrollerad upplyftning och nedsänkning av lastkroken
  - flexibiliteten hos det övre gränsfästet **5**
  - flexibiliteten hos det nedre gränsfästet **14**
  - stålvajern för skador (se STÅLVAJER).
3. Använd aldrig apparaten i mer än två minuter åt gången med maximal nominell last. Efter två minuters användning ska den svalna i minst åtta minuter innan den används igen. Annars stänger temperaturbrytaren av motorn om den överhettas.
4. Kontrollera att stålvajern inte kan flyttas mer än 15° åt sidan.
5. OBS! Vid direkt exponering för solljus kan apparaten bli överhettad tidigare.



**Varning!** Håll så långt bort från last och stålvajer under drift!

### FJÄRRKONTROLL

- 1 För att säkerställa enkel åtkomst till fjärrkontrollen **8**, ska den monteras på ett avstånd på mellan 80 mm och 150 mm från golvet.

- 2 Kontrollera att stålbalken **3** har en diameter på 46 x 46 mm, en godstjocklek på minst 2,3 mm och en längd på minst 450 mm.

### GRÄNSFÄSTEN

- 1 När den översta positionen nås orsakar bromsskivan **13** att det övre gränsfästet **5** stänger av motorn.

 **Varning!** Kontrollera bromsskivan före användning.

- 2 När kroken sänks ner nästan hela vajerens längd stänger det nedre gränsfästet **14** av motorn.

 **Varning!** Linda aldrig upp vajern efter den röda indikatorn.

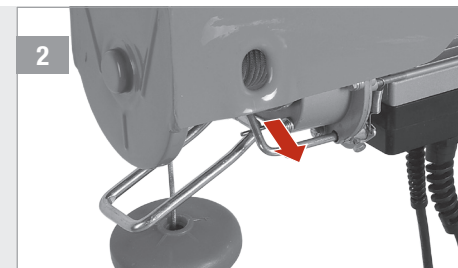
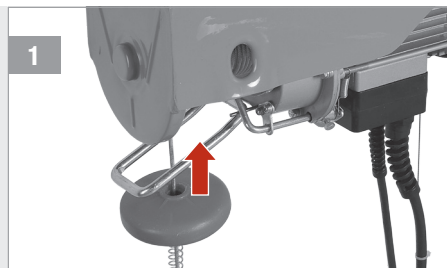

### KROKSPÄRRAR

- 1 Kontrollera att spärrarna på lastkroken **9** är stängda så att lasten hålls kvar.

 **Varning!** Kontrollera att lastkroken inte är skadad eller deformerad före användning.

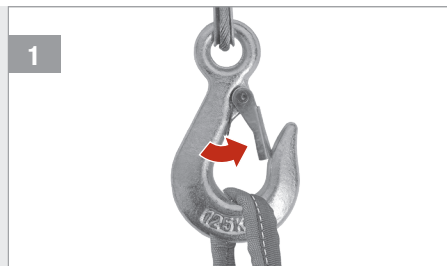

### DUBBEL VAJER

- 1 Fäst den extra lastkroken genom att ta bort de tre skruvarna, lägga stålvajern runt den avvikande axeln under fjäderbufferten **12**. Sätt in skruvarna igen och dra åt dem ordentligt.

- 2 Fäst lastkroken **9** i krokfästet **15**.

 **Varning!** Kontrollera att bromsskivan är placerad ovanför den extra lastkroken.

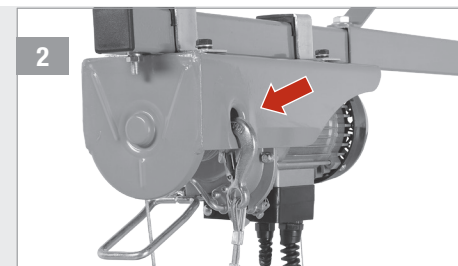

### LYFTA LASTER

- 1  
1. Tryck för att lyfta upp lasten.  
2. Tryck för att sänka ner lasten.

- 2 Tryck på nödstoppknappen **6** vid nödfall för att genast stoppa motorn. Vrid medurs för att frigöra den igen.

 **Varning!** Stoppa alltid motorn innan du ändrar riktning.

 **Varning!** Stoppa genast motorn om det inte går att lyfta upp lasten.

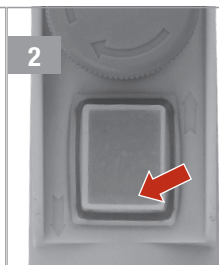
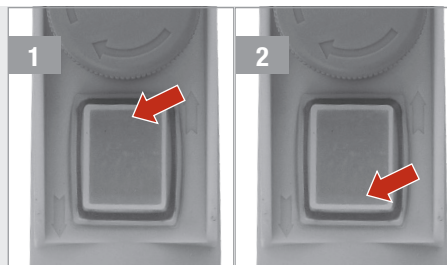

### STÅLVAJER

- 1 Kontrollera stålvajern för skador före användning.

- A Vajern är delad  
B Vajern var böjd

- 2 Kontrollera att stålvajern är korrekt upplindad på trumman.

 **Varning!** En skadad stålvaajer måste bytas av en kompetent person.

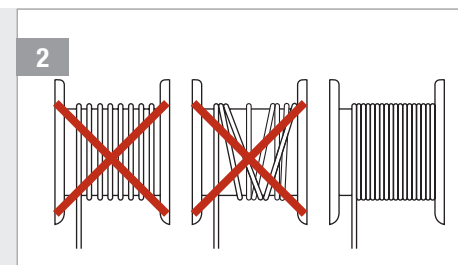
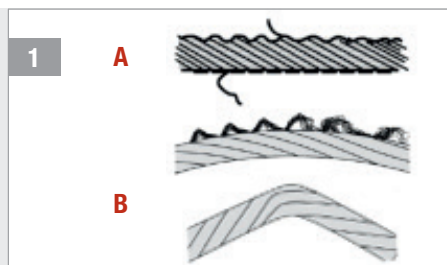

## Tekniska data

Typ	PE-250 SHZ	PE-500 SHZ	PE-600 SHZ	PE-999 SHZ
Märkspänning	230 V~	230 V~	230 V~	230 V~
Märkfrekvens	50 Hz	50 Hz	50 Hz	50 Hz
Effektmärkning	500 W	1000 W	1050 W	1600 W
Märkström	2,18 A	4,4 A	4,6 A	7,5 A
Tillfällig märkning	ED:20% 150 s/h	ED:20% 150 s/h	ED:20% 150 s/h	ED:25% 150 s/h
Vinschens driftsklassning	A1	A1	A1	A1
Isoleringsklass	B	B	B	B
Skyddsklass	I	I	I	I
Skyddsgrad	IP 54	IP 54	IP 54	IP 54
Max. lastkapacitet:				
– för enkel vajer	125 kg	250 kg	300 kg	500 kg
– för dubbel vajer	250 kg	500 kg	600 kg	999 kg
Vinschhastighet:				
– för enkel vajer	8 m/min	8 m/min	8 m/min	8 m/min
– för dubbel vajer	4 m/min	4 m/min	4 m/min	4 m/min
Lyfthöjd:				
– för enkel vajer	12 m	12 m	12 m	12 m
– för dubbel vajer	6 m	6 m	6 m	6 m
Vajerns längd (exkl. 2,5 varv)	12 m	12 m	12 m	12 m
Vajerdiameter	3,18 mm	4,0 mm	4,5 mm	6,0 mm
Nominell styvhet	1870 N/mm <sup>2</sup>	1870 N/mm <sup>2</sup>	1870 N/mm <sup>2</sup>	1870 N/mm <sup>2</sup>
Mått (B x H x D)	37,6x30,5x26 cm	41,5x17x27 cm	41,5x17x27 cm	54x23x34 cm
Vikt	11,0 kg	17,0 kg	17,2 kg	32,6 kg
Ljudtrycksnivå (L <sub>WA</sub> )	71 dB(A)	71 dB(A)	71 dB(A)	71 dB(A)
Osäkerhet K	3 dB(A)	3 dB(A)	3 dB(A)	3 dB(A)
Omgivningstemperatur	5 – 35 °C	5 – 35 °C	5 – 35 °C	5 – 35 °C
Omgivningsfuktighet	30 – 95 %	30 – 95 %	30 – 95 %	30 – 95 %
Höjd över havet	< 1000 m	< 1000 m	< 1000 m	< 1000 m

## Tillbehör

Svängarm **PE-1100 SA**

## Felsökning

PROBLEM	MÖJLIG ORSAK	LÖSNING
Motorn reagerar inte på strömbrytaren	ingen strömförsörjning	Kontrollera anslutningen till elnätet

Kontakta din HORNBAACH-butik om problemet kvarstår.

## Lagring

Håll vinschen och dess tillbehör på avstånd från barn och förvara det på en mörk, ren, torr och frostfri plats. Optimal förvaringstemperatur är mellan 25 °C och 55 °C.

## Skötsel & underhåll



**Varning!** Se till att verktyget är avstängt och inte är anslutet till elnätet.

- Om verktyget behöver torkas av ska en mjuk, fuktad trasa användas. Milt rengöringsmedel kan användas, men alkohol, bensin eller annat rengöringsmedel får inte användas.
- Använd inte frätande rengöringsmedel för att rengöra plastkomponenter.
- Smörj regelbundet alla rörliga delar på vinschen.
- För att erhålla längsta möjliga prestanda och livslängd för vinschen ska smuts och skräp regelbundet avlägsnas från vajer och hölje.
- Vajern måste kontrolleras regelbundet för skador, utför inte några reparationer eller förändringar på vinschen
- Använd endast originaldelar för installation av utrustningen och byte av slitna och skadade delar. Reparationer får endast utföras av kompetenta personer.



**Varning!** Om nätkabeln är skadad ska tillverkaren, tillverkarens servicerepresentant eller annan person med motsvarande kvalifikationer byta ut den så att risker kan undvikas.

## Försäkran om överensstämmelse



Vi intygar att produkten som beskrivs under **Tekniska data**:

**Pattfield**<sup>®</sup>  
ERGO TOOLS

Elektrisk vinsch PE-250 SHZ, PE-500 SHZ, PE-600 SHZ, PE-999 SHZ

tillverkad för

**HORNBAACH Baumarkt AG**  
Hornbachstraße 11  
76879 Bornheim/Tyskland

uppfyller bestämmelserna i följande direktiv

**Maskindirektivet 2006/42/EG**  
**EMV-direktivet 2014/30/EU**  
**RoHS-direktivet 2011/65/EU**

och motsvarar följande tillämpliga standarder

**EN ISO 12100:2010**  
**EN 14492-2:2019**  
**EN 60204-32:2008**  
**EN 55014-1:2017**  
**EN 55014-2:2015**  
**EN IEC 61000-3-2:2019**  
**EN 61000-3-3:2013**

*ppa. Andreas Back*

Andreas Back  
Kvalitetskontrollchef, miljö & CSR  
Befullmäktigad för sammanställning av tekniska underlag

Bornheim, 28.05.2020

HORNBAACH Baumarkt AG  
Hornbachstraße 11  
76879 Bornheim/Tyskland

## Avfallshantering



Symbolen "överstruken soptunna" kräver separat avfallshantering av elektrisk och elektronisk utrustning (WEEE). Sådana enheter kan innehålla värdefulla, men farliga och miljöskadliga ämnen. Du är enligt lag skyldig att inte kasta dessa produkter i det osorterade hushållsavfallet utan lämna in dessa till ett anvisat samlingsställe för återvinning av elektriska och elektroniska produkter. Därmed bidrar du till att skydda resurserna och miljön.

I Tyskland är HORNBACH skyldiga att:

- vid inköp av nya elektriska eller elektroniska apparater ta tillbaka en gammal apparat av samma slag utan kostnad i HORNBACH-butiken.
- även utan inköp av nya produkter ta tillbaka upp till tre elektriska eller elektroniska apparater av samma apparattyp (upp till 25 cm kantlängd) utan kostnad till HORNBACH-butik.
- vid leverans av en ny elektrisk eller elektronisk apparat till privat hushåll hämta upp en gammal apparat av samma slag utan kostnad eller möjliggöra återlämning i din direkta närhet.

Kontakta [www.hornbach.com](http://www.hornbach.com) eller lokala myndigheter för mer information.

Barn får inte under några som helst omständigheter leka med plastpåsar och förpackningsmaterial eftersom de då löper risk att skadas eller kvävas. Förvara därför sådant material säkert eller avfallshantera det miljövänligt.



- DE** Lieferumfang
- FR** Etendue de livraison
- IT** Materiale compreso nella fornitura
- NL** Leveringsomvang
- SV** Leveransomfång
- CZ** Rozsah dodávky
- SK** Rozsah dodávky
- RO** Volumul livrat
- GB** Scope of delivery

## Děkujeme vám!

Jsme přesvědčeni, že tento přístroj překoná vaše očekávání a přejeme vám hodně radosti při jeho používání. Přečtěte si celý návod k použití a respektujte bezpečnostní pokyny.

## Rozsah dodávky

- 1x** Lanový zvedák
- 2x** Instalační svorky
- 4x** Šrouby s šestihrannou hlavou
- 4x** Podložky
- 4x** Pružné podložky
- 1x** Přídavný hák na břemeno

Jestliže kterýkoli díl chybí nebo je poškozen, obraťte se prosím na svůj market HORNBAACH.

## Symbols

- Tento návod k použití si pozorně přečtěte a uložte si ho k pozdějšímu nahlédnutí.
- Varování před nehodami a úrazy osob a vážnými věcnými škodami.
- Na ochranu rukou používejte ochranné rukavice.
- Noste ochranu hlavy.
- Nikdy nezvedejte osoby, nikdy nevstupujte pod zavěšené břemeno.
- Parametry připojení
- Jmenovitý výkon
- Jmenovitý proud při přerušovaném provozu
- Třída ochrany I

## Obsah

Rozsah dodávky	73
Symbols	73
Bezpečnostní pokyny	74
Přehled výrobku	79
Účel použití	79
Před použitím	79
Technické parametry	82
Volitelné příslušenství	82
Odstraňování problémů	82
Uskladnění	83
Péče a údržba	83
Prohlášení o shodě	83
Likvidace	84

- Stupeň ochrany
- Třída izolace
- Max. nosnost dvojitěho lana
- Max. nosnost jednoduchého lana
- Max. rychlost tažení s dvojitým lanem
- Max. rychlost tažení s jednoduchým lanem.
- Délka lana (bez 2,5 překrytí)
- Jmenovitá tuhost
- Průměr lana
- Povinná klasifikace zvedáku
- Teplota pracovního prostředí

## Bezpečnostní pokyny

### OBEČNÁ BEZPEČNOSTNÍ VAROVÁNÍ PRO ELEKTRICKÉ NÁŘADÍ



**VAROVÁNÍ** Přečtěte si všechna bezpečnostní varování a všechny pokyny. Pokud se nebudete řídit varováními a pokyny, může to znamenat úraz elektrickým proudem, požár nebo vážné zranění.

Všechna varování a pokyny si uschovejte pro budoucí referenci.

Termín „elektrické nářadí“ ve varování odkazuje na váš lanový zvedák napájený ze sítě.

### 1 BEZPEČNOST PRACOVNÍ OBLASTI

- a) **Pracovní oblast udržujte uklizenou a dobře osvětlenou.** Místa s rozházenými předměty a tmavé oblasti zvyšují pravděpodobnost nehod.
- b) **Elektrické nářadí nepoužívejte ve výbušných prostředích, jako například v přítomnosti hořlavých kapalin, plynů nebo prachu.** Elektrické nářadí vytváří jiskry, které mohou zažehnout prach nebo výpary.
- c) **Při provozu elektrického nářadí udržujte děti a okolo stojící osoby v dostatečné vzdálenosti.** Rušení může způsobit, že ztratíte kontrolu nad nástrojem.

### 2 ELEKTRICKÁ BEZPEČNOST

- a) **Zástrčky elektrického nářadí musí odpovídat zásuvkám.** Nikdy zástrčku nijak neupravujte.

S elektrickým (uzemněným) zařízením nepoužívejte žádné adaptéry zástrček. Neupravené zástrčky a odpovídající zásuvky sníží riziko úrazu elektrickým proudem. Zkontrolujte zda napětí v zásuvce odpovídá napětí uvedenému na typovém štítku jednotky elektrického zdroje.

- b) **Zabraňte kontaktu těla s uzemněnými povrchy, jako například trubkami, topnými tělesy, sporáky a chladničkami.** Když je vaše tělo uzemněno, existuje zvýšené riziko úrazu elektrickým proudem.
- c) **Napájecí kabel používejte pouze k určenému účelu.** Nikdy ho nepoužívejte k přenášení, tažení nebo odpojování elektrického nářadí. Napájecí kabel udržujte v dostatečné vzdálenosti od tepla, oleje, ostrých hran a pohyblivých částí. Poškozené nebo zamotané napájecí kabely zvyšují riziko úrazu elektrickým proudem.
- d) **Při provozování elektrického nářadí v exteriérech používejte prodlužovací kabel vhodný k použití v exteriérech.** Používání kabelu vhodného k použití v exteriérech snižuje riziko úrazu elektrickým proudem.
- e) **Pokud se nelze vyhnout použití elektrického nářadí ve vlhkém prostředí, použijte zdroj chráněný před zbytkovým proudem (RCD).** Použití zařízení chráněného před zbytkovým proudem snižuje riziko úrazu elektrickým proudem.

### 3 OSOBNÍ BEZPEČNOST

- a) **Při použití elektrického nářadí dávejte pozor, co děláte, a používejte zdravý rozum.** Elektrické

nářadí nepoužívejte, pokud jste unaveni nebo pod vlivem drog, alkoholu nebo léků. Chvilka nepozornosti při používání elektrického nářadí může znamenat vážný úraz.

- b) **Používejte osobní ochranné vybavení.** Při použití v odpovídajících podmínkách sníží ochranné vybavení, jako je protiprachová maska, neklouzavá bezpečnostní obuv a ochranná helma, riziko úrazu.
- c) **Zabraňte neplánovanému spuštění.** Před připojením nářadí ke zdroji nebo jeho zvednutím či nesením se ujistěte, že spínač je ve vypnuté poloze. Přenášení elektrického nářadí s prstem na spínači nebo připojení nástrojů se zapnutým spínačem ke zdroji zvyšuje pravděpodobnost nehod.
- d) **Před zapnutím elektrického nářadí odpojte veškeré nastavovací klíny nebo klíče.** Klíč nebo klín připojený k rotující části elektrického nářadí může způsobit úraz.
- e) **Nepřesahujte.** Vždy pevně stůjte na nohou a udržujte rovnováhu. Umožní vám to lepší ovládání elektrického nářadí v nečekaných situacích.
- f) **Oblékejte se odpovídajícím způsobem. Nenoste volné oblečení ani šperky. Udržujte své vlasy, oblečení a rukavice v dostatečné vzdálenosti od pohybujících se částí.** Volné oblečení, šperky nebo dlouhé vlasy se mohou pohybujících částí zachytit.

### 4 POUŽITÍ ELEKTRICKÉHO NÁŘADÍ A PÉČE O NĚJ

- a) **Netlačte na elektrické nářadí.** Použijte pro aplikaci odpovídající

elektrické nářadí. Správný elektrické nářadí pomůže vykonat úlohu lépe a bezpečněji, a to rychleji, pro niž byla daná věc navržena.

- b) **Elektrické nářadí nepoužívejte, pokud zapínací spínač nefunguje.** Elektrické nářadí, který nelze ovládat spínačem, je nebezpečné a je třeba ho opravit.
- c) **Odpojte zástrčku od zdroje napájení dříve, než provedete libovolné úpravy, vyměníte příslušenství nebo uložíte nářadí k uskladnění.** Takováto preventivní bezpečnostní opatření snižují riziko náhodného spuštění nástroje.
- d) **Nepoužívané elektrické nářadí skladujte mimo dosah dětí a nedovolte osobám neseznámým s těmito pokyny ovládat toto elektrické nářadí.** Elektrické nářadí je v rukou neškolených uživatelů nebezpečné.
- e) **Elektrické nářadí správně udržujte.** Zkontrolujte vychýlení nebo zablokování pohyblivých částí, nalomení částí nebo a veškerý jiný stav, který by mohl ovlivňovat provoz elektrického nářadí. Pokud je nářadí poškozené, nechte ho opravit. Mnoho nehod je způsobeno špatnou údržbou elektrického nářadí.
- f) **Elektrické nářadí používejte podle tohoto návodu a vezměte v úvahu pracovní podmínky a prováděnou úlohu.** Použití elektrického nářadí na jiné než zamýšlené operace může způsobit nebezpečnou situaci.

## 5 ÚDRŽBA

a) **Své elektrické nářadí nechejte udržovat pouze kvalifikovaným opravářem a části nechejte nahrazovat pouze identickými náhradními díly.** Tím se zajistí bezpečnost elektrického nářadí.

### SPECIFICKÁ BEZPEČNOSTNÍ VAROVÁNÍ PRO LANOVÉ ZVEDÁKY

-  **VAROVÁNÍ: NEZVEDEJTE ŽÁDNÉ OSOBY ANI ZVÍŘATA. NEZVEDEJTE BŘEMENA NAD LIDI. NESTŮJTE ANI SE NEPOHYBUJTE NA ZAVĚŠENÉM BŘEMENU A ANI POD NÍM.** Varujte lidi, aby nevstupovali do pracovní oblasti.
- Zvedací zařízení **NEPŘETĚŽUJTE.** Maximální jmenovitou nosnost najdete na typovém štítku stroje (ne na háku!).
- **KE ZVEDÁNÍ JEDNOHO BŘEMENA NEPOUŽÍVEJTE SOUČASNĚ VÍCE NEŽ JEDEN ZVEDÁK.**
- Zvedací zařízení před každým použitím zkontrolujte, zda nejsou známky poškození, uvolnění nebo chybné funkce kteréhokoli dílu a ani jiné známky stavů, které by mohly nepříznivě ovlivnit bezpečnou činnost zařízení. Poškozené nebo opotřebené díly musí být ihned vyměněny kvalifikovanou osobou.
- Ocelové lano zkontrolujte, zda není přehnuté, odřené a zda nejsou známky deformace nebo poškození.
- Zkontrolujte pružnost omezovacích ramen.
- Zkontrolujte háky, zda nejsou odřené, prasklé, poškozené, zda nemají deformované ústí, opotřebované

sedlo nebo bod nesoucí břemeno a zda nejsou zkroucené.

- Zkontrolujte západky háků, zda správně fungují a zda nejsou známky poškození, které by bránily správnému provozu.
- Jestliže zvedací zařízení jeví jakékoli známky opotřebení, poškození nebo chybné funkce, **NEPOUŽÍVEJTE** ho.
- **NEPOKOUŠEJTE** se prodloužit ocelové lano ani opravovat poškozené ocelové lano. Je-li ocelové lano břemena poškozeno, musí být ihned vyměněno kvalifikovanou osobou. Nové ocelové lano musí mít shodné specifikace z hlediska velikosti, dimenzování, svařování a kalení.
- Zvedací zařízení musí být před použitím pravidelně promazáváno.
- Zvedejte pouze břemena, jejichž hmotnost je nižší nebo rovná jmenovité nosnosti řetězového zvedáku.
- **NEZVEDEJTE** břemena s nižší hmotností, než je 10 % jmenovité nosnosti zvedáku.
- **NEPROVOZUJTE** za mezemi stanovenými pro ocelové lano.
- Ocelové lano **NEPOUŽÍVEJTE** jako smyčku k ovinutí kolem břemena.
- Zvedák **NEZATĚŽUJTE** stranově. Břemeno vždy zvedejte ve svislém přímém směru mezi hákem a břemenem a pohybujte jím opatrně ve směru nakládání.
- Zvedáky jsou určeny ke zvedání břemen svisle a nesmí být používány ke zvedání šikmo nebo pod úhlem.
- Zkontrolujte, zda ocelové lano není zkroucené a zda se může volně pohybovat a vyhnout se překážkám.
- **NEZATĚŽUJTE** hrot háku, protože tím by v háku vznikalo nepřiměřené

pnutí a hák by mohl prasknout..

- Zvedací zařízení **NEPOUŽÍVEJTE**, jestliže západka háku chybí nebo nefunguje správně.
- Před zvedáním zkontrolujte, zda jsou smyčky popruhu kolem břemena nebo jiné schválené pomůcky správně dimenzovány, sestaveny a bezpečně usazeny v sedlu háku. Břemeno zvedejte pouze do té míry, aby se ocelové lano napnulo, a než budete pokračovat ve zvedání, zkontrolujte znovu upevnění dalšího vybavení.
- **NEPOKOUŠEJTE** se vést ocelové lano přes ostrou hranu.
- Břemenem **NEPOHYBUJTE** takovým způsobem, abyste ohrozili kteroukoli jinou osobu nebo personál.
- Zvedací zařízení **NEPOUŽÍVEJTE** takovým způsobem, který by mohl mít za následek otřes nebo náraz břemena do zvedacího zařízení.
- Zajistěte, aby se zavěšené břemeno nikdy nekývalo.
- Zvedací zařízení **NEPONECHÁVEJTE** pod zatížením po delší dobu a ani bez dozoru.
- Jestliže se ozve nadměrný hluk, řetěz přeskočí, uvízne, zablokuje se nebo je přetížený, zvedací zařízení **PŘESTANTE** POUŽÍVAT. Na zvedací zařízení nepůsobte nadměrnou silou, je určeno ke zvedání břemen podle své jmenovité nosnosti za použití přiměřené síly.
- Zkontrolujte, zda je dálkové ovládní instalováno v rozmezí 80 mm až 150 mm nad zemí.
- Koncovou záračku ocelového lana **NEVTAHUJTE** do zvedacího zařízení, můžete tak způsobit poškození zařízení.
- Zvedák nikdy nepoužívejte ke zve-

dání upevněného nebo vzpříčeného předmětu.

- Extrémní teploty snižují houževnatost zvedacího zařízení. Břemena je třeba zvedat a spouštět velmi pomalu a opatrně.
- Zvedák **NEPOUŽÍVEJTE** ke zvedání tekutých hmot.
- Části těla držte v dostatečné vzdálenosti od rotujících dílů navijáku.
- **OMEZOVACÍ RAMENA NEPOUŽÍVEJTE JAKO SPÍNAČ/VYPÍNAČ.**
- **BŘEMENO NEPONECHÁVEJTE ZAVĚŠENÉ VE VZDUCHU PO DELŠÍ DOBU, ABY NEDOŠLO K DEFORMACI DÍLŮ.**
- **NEVYMĚŇUJTE ŽÁDNOU ČÁST LANOVÉHO ZVEDÁKU, ANI ZVEDÁK NEDEMONTUJTE.**
- Po uplynutí 20 hodin provozu, nejméně však jednou ročně, proveďte důkladnou údržbu LANOVÉHO ZVEDÁKU.
- LANOVÝ ZVEDÁK **NEPOUŽÍVEJTE** DÉLE NEŽ 100 hodin provozu; tento čas jsou nasčítané hodiny pracovního provozu.
- V nebezpečných situacích stiskněte vypínač nouzového vypínání k okamžitému zastavení motoru.
- Než zařízení použijete, zkontrolujte jeho napájecí kabel a případně prodlužovací kabel. Poškozené zařízení nepoužívejte; ihned vypojte zástrčku ze síťové zásuvky.
- Opravy smí provádět výhradně kvalifikovaní elektrikáři s použitím originálních náhradních dílů; jinak může dojít k vážným úrazům.

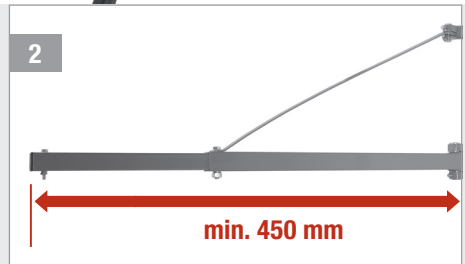
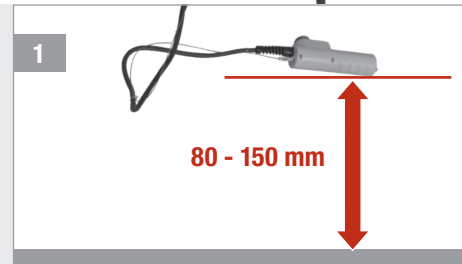
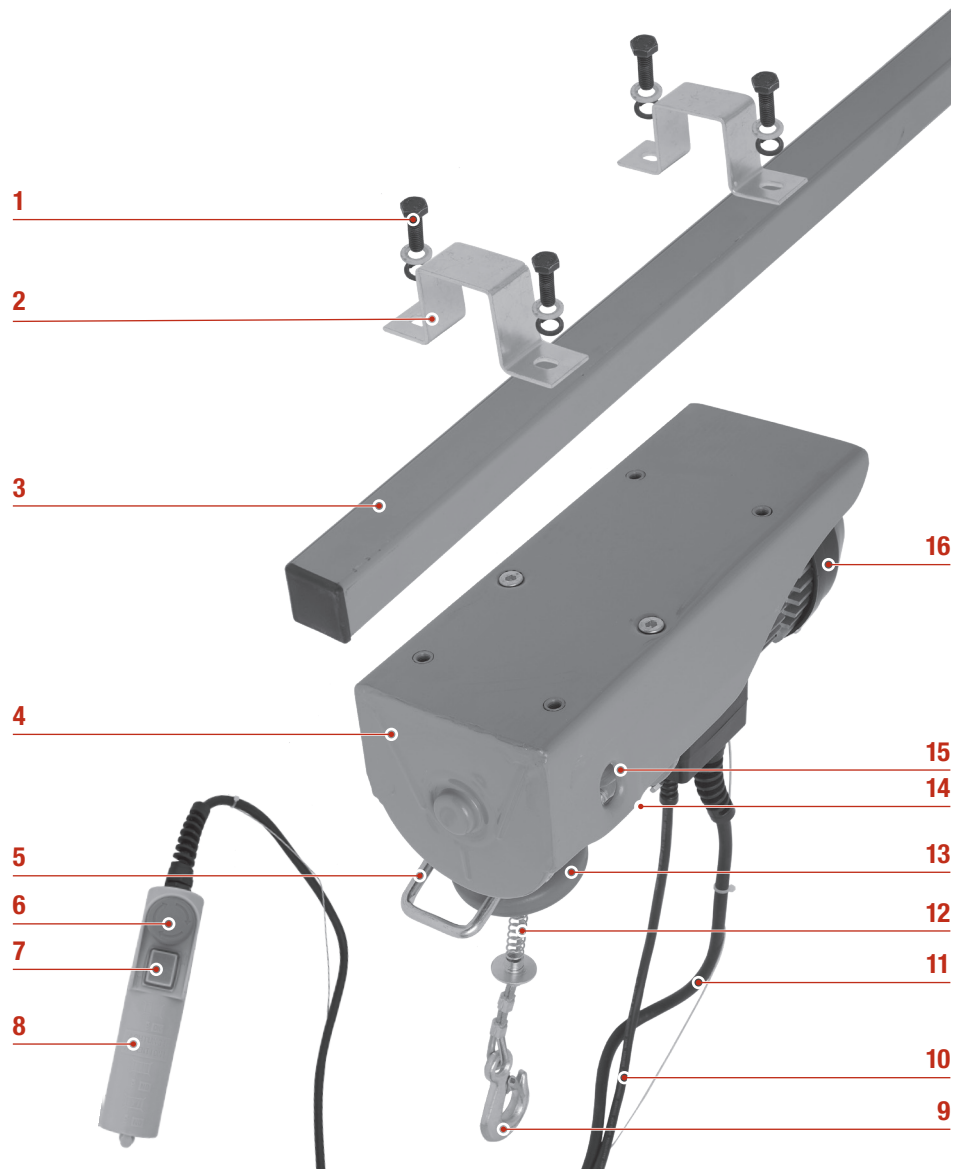

## Přehled výrobku

- 1 Šrouby s šestihlavou hlavou/podložky
- 2 Instalační svorky
- 3 Ocelový nosník
- 4 Montážní kryt
- 5 Horní omezující rameno
- 6 Vypínač nouzového vypnutí
- 7 Provozní spínač nahoru/dolů
- 8 Dálkové ovládání
- 9 Hák na břemeno
- 10 Napájecí kabel
- 11 Tažné lano
- 12 Jednotka pružinového tlumiče
- 13 Brzdový kotouč
- 14 Dolní omezující rameno
- 15 Držák háku
- 16 Motor

## Účel použití

Lanový zvedák je určen ke zvedání a spouštění břemen ručně ve svislém směru. Je určen pouze k použití v domácnostech. Zvedák není určen k trvalému komerčnímu používání. Je zakázáno používat ho ke zvedání, přenášení nebo přepravě osob! Jakékoliv jiné použití nebo úpravy lanového zvedáku, které nejsou popsány v této příručce, jsou považovány za použití v rozporu s určením a mohou mít za následek vážná nebezpečí.

## Před použitím

1. Namontujte lanový zvedák na ocelový nosník **3**, který je navržen a bezpečně ukotven tak, aby odolával dvojnásobku jmenovité nosnosti zvedáku. Zajistěte, aby zařízení bylo instalováno rovně a ne ve sklonu.
2. Před použitím se podrobně seznamte s funkcí lanového zvedáku a použijte ho bez břemena. Zkontrolujte zejména tyto body:
  - provozní spínač **7**, zda kontrolované zvedá a spouští hák břemena;
  - pružnost horního omezujícího ramena bracket **5**;
  - pružnost dolního omezujícího ramena bracket **14**;
  - ocelové lano, zda není poškozené (viz OCELOVÉ LANO).
3. Zařízení nikdy nepoužívejte se jmenovitým maximálním břemenem najednou déle než 2 min. Po 2 minutách provozu nechte zařízení 8 minut vychladnout, než je použijete znovu. Jinak při přehřátí motoru teplotní vypínač motor vypne.
4. Zkontrolujete, zda se ocelové lano nemůže pohybovat více než 15° ke straně.
5. Pozor: Je-li zařízení vystaveno přímému slunečnímu světlu, může být teplota přehřívání dosažena dříve.



**Pozor!** Za provozu se zdržujte co nejdále od břemena a ocelového lana.

### DÁLKOVÉ OVLÁDÁNÍ

- 1 K zajištění snadného přístupu k dálkovému ovládání **8** instalujte toto ovládání ve výšce 80 mm až 150 mm nad podlahou.

- 2 Zkontrolujte, zda má ocelový nosník **3** průřez 46 x 46 mm a tloušťku stěny nejméně 2,3 mm a délku nejméně 450 mm.



### OMEZUJÍCÍ RAMENA

- 1 Při dosažení nejvyšší možné polohy způsobí brzdový kotouč **13**, že horní omezovací rameno **5** vypne motor.

**Pozor!** Před použitím zařízení zkontrolujte jeho brzdový kotouč.

- 2 Při spuštění háku dolů tak, až je spotřebováno téměř všechno lano, dolní omezující rameno **14** vypne motor.

**Pozor!** Kabel nikdy neodvíjejte za červenou indikační značku.

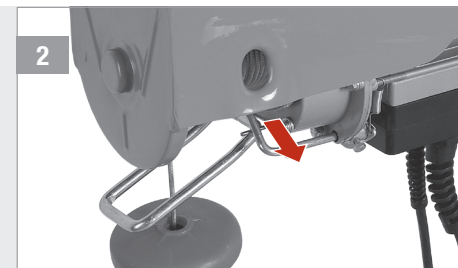
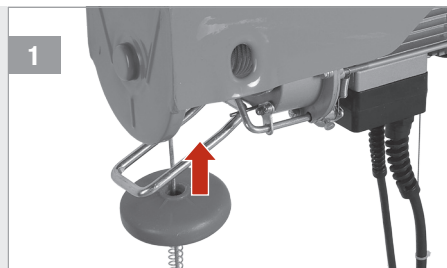

### ZÁPADKY HÁKŮ

- 1 Zkontrolujte, zda západka háku břemena **9** je uzavřená a zajišťuje břemeno.

**Pozor!** Před použitím zkontrolujte, zda hák břemena není poškozen nebo deformovaný.

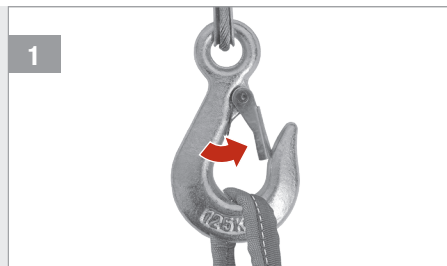

### DVOJITÉ LANO

- 1 Další hák břemena upevněte takto: vyšroubujte 3 šrouby, umístěte ocelový kabel kolem vychylovacího dřívku před jednotkou pružinového tlumiče **12**. Znovu vložte a bezpečně utáhněte šrouby.

- 2 Háček břemena **9** připojte k nosníku háku **15**.

**Pozor!** Zkontrolujte, zda je brzdový kotouč umístěn nad dalším háčkem břemena.

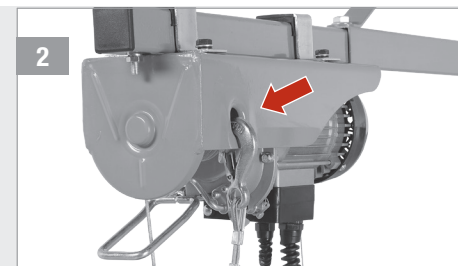

### ZVEDÁNÍ BŘEMEN

1. Stisknutím zvedáte břemeno nahoru.  
2. Stisknutím spustíte břemeno dolů.

**Pozor!** Před změnou směru vždy zastavte motor.

- 2 V případě nouze stiskněte vypínač nouzového vypnutí **6** a motor se ihned zastaví. Vypínač nouzového vypnutí odemknete otočením po směru hodinových ručiček.

**Pozor!** Jestliže břemeno nelze zvednout, ihned zastavte motor.

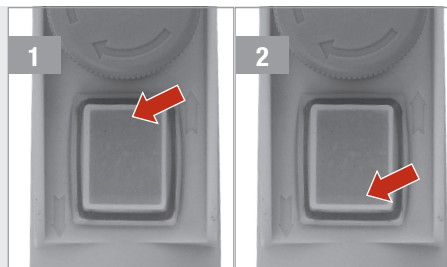

### OCELOVÉ LANO

- 1 Před použitím zkontrolujte ocelové lano, zda není poškozené.

- A Lano se rozplétá
- B Lano bylo přehnuté

- 2 Zkontrolujte, zda je ocelové lano správně navinuto na lanovém bubnu.

**Pozor!** Poškozené ocelové lano musí být ihned vyměněno kvalifikovanou osobou.

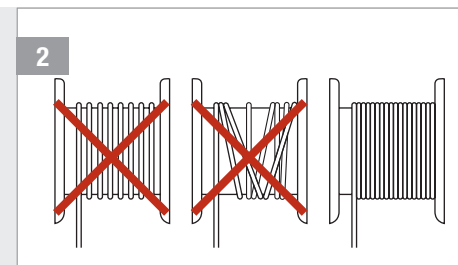
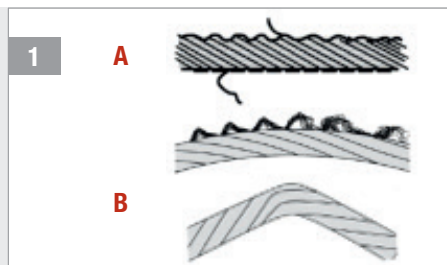

## Technické parametry

Typ	PE-250 SHZ	PE-500 SHZ	PE-600 SHZ	PE-999 SHZ
Jmenovité napětí	230 V~	230 V~	230 V~	230 V~
Jmenovitá frekvence	50 Hz	50 Hz	50 Hz	50 Hz
Jmenovitý výkon	500 W	1000 W	1050 W	1600 W
Jmenovitý proud	2,18 A	4,4 A	4,6 A	7,5 A
Přerušovaná zatížitelnost	ED:20% 150s/h	ED:20% 150s/h	ED:20% 150s/h	ED:25% 150s/h
Povinná klasifikace zvedáku	A1	A1	A1	A1
Třída izolace	B	B	B	B
Třída ochrany	I	I	I	I
Stupeň ochrany	IP 54	IP 54	IP 54	IP 54
Max. nosnost:				
- s jednoduchým lanem	125 kg	250 kg	300 kg	500 kg
- s dvojitým lanem	250 kg	500 kg	600 kg	999 kg
Rychlost lana:				
- s jednoduchým lanem	8 m/min	8 m/min	8 m/min	8 m/min
- s dvojitým lanem	4 m/min	4 m/min	4 m/min	4 m/min
Výška zvedání:				
- s jednoduchým lanem	12 m	12 m	12 m	12 m
- s dvojitým lanem	6 m	6 m	6 m	6 m
Délka lana (bez 2,5 překrytí)	12 m	12 m	12 m	12 m
Průměr lana	3,18 mm	4,0 mm	4,5 mm	6,0 mm
Jmenovitá tuhost	1870 N/mm <sup>2</sup>	1870 N/mm <sup>2</sup>	1870 N/mm <sup>2</sup>	1870 N/mm <sup>2</sup>
Rozměry (Š x V x H)	37,6x30,5x26 cm	41,5x17x27 cm	41,5x17x27 cm	54x23x34 cm
Hmotnost	11,0 kg	17,0 kg	17,2 kg	32,6 kg
Hladina akustického tlaku (L <sub>WA</sub> )	71 dB(A)	71 dB(A)	71 dB(A)	71 dB(A)
Neurčitost K	3 dB(A)	3 dB(A)	3 dB(A)	3 dB(A)
Okolní teplota	5 – 35 °C	5 – 35 °C	5 – 35 °C	5 – 35 °C
Okolní vlhkost	30 – 95 %	30 – 95 %	30 – 95 %	30 – 95 %
Výška nad hladinou moře	< 1000 m	< 1000 m	< 1000 m	< 1000 m

## Volitelné příslušenství

Otočné rameno PE-1100 SA

## Odstraňování problémů

PROBLÉM	MOŽNÁ PŘÍČINA	ŘEŠENÍ
Motor nereaguje na spínač/ vypínač	chybí elektrické napájení	Zkontrolujte připojení k elektrické síti

Jestliže problém přetrvává, obraťte se na svoji prodejnu HORNBAACH.

## Uskladnění

Lanový zvedák a jeho příslušenství udržujte v dosahu děti a ukládejte ho na tmavé, čisté a suché místo, které nezamrzá. Optimální skladovací teplota je mezi 25 °C a 55 °C.

## Péče a údržba



**Pozor!** Zkontrolujte, zda je nářadí vypnuté a odpojené ze zásuvky.

- Jestliže těleso nářadí potřebuje vyčistit, setřete povrch měkkou navlhčenou utěrkou. Použit lze také jemný detergent, ale nepoužívejte alkohol, benzín ani jiné podobné čisticí prostředky.
- K čištění plastových dílů nikdy nepoužívejte žíraviny.
- Všechny pohyblivé díly navijáku pravidelně promazávejte.
- Abyste dosáhli nejdelší možné životnosti a maximálního výkonu lanového zvedáku, pravidelně odstraňujte nečistoty a zbytky z ocelového lana i krytu zvedáku.
- Lanový zvedák pravidelně kontrolujte, zda nejví známky poškození, lanový zvedák nijak neopravujte ani nepozměňujte.
- K instalaci zařízení a výměně opotřebovaných nebo poškozených dílů používejte pouze originální díly. Opravy musí provádět výhradně kvalifikovaní pracovníci.



**Pozor!** Je-li přívodní kabel poškozen, musí být vyměněn výrobcem nebo jeho servisním zástupcem nebo podobně kvalifikovanou osobou, aby se vyloučila rizika.

## Prohlášení o shodě

CE Prohlašujeme, že výrobek popsaný v části **Technické parametry**:

**Pattfield®**  
ERGO TOOLS

Elektrický lanový zvedák PE-250 SHZ, PE-500 SHZ, PE-600 SHZ, PE-999 SHZ

vyrobeno pro:

**HORNBAACH Baumarkt AG**  
Hornbachstraße 11  
76879 Bornheim / Německo

splňuje požadavky následujících směrnic:

**Směrnice o strojních zařízeních 2006/42/ES**  
**Směrnice o elektromagnetické kompatibilitě 2014/30/EU**  
**Směrnice RoHS 2011/65/EU o omezení používání nebezpečných látek v elektrických a elektronických zařízeních**

a je v souladu s následujícími platnými harmonizovanými normami:

**EN ISO 12100:2010**  
**EN 14492-2:2019**  
**EN 60204-32:2008**  
**EN 55014-1:2017**  
**EN 55014-2:2015**  
**EN IEC 61000-3-2:2019**  
**EN 61000-3-3:2013**

*ppa. Andreas Back*

Andreas Back  
Vedení oddělení kvality, životního prostředí a CSR  
Zplnomocněná osoba pro sestavení technických podkladů

Bornheim, 28.05.2020

HORNBAACH Baumarkt AG  
Hornbachstraße 11  
76879 Bornheim / Německo

## Likvidace



Symbol „**přeškrtnuté popelnice**“ vyžaduje samostatnou likvidaci použitých elektrických a elektronických přístrojů (směrnice WEEE). Takové přístroje mohou obsahovat cenné, ale nebezpečné látky ohrožující životní prostředí. Ze zákona v žádném případě nesmíte tyto produkty likvidovat v netříděném domácím odpadu, nýbrž jste povinni je zlikvidovat na ověřeném sběrném místě pro recyklaci elektrických a elektronických přístrojů. Tím přispíváte k ochraně zdrojů a životního prostředí.

HORNBACH je v Německu povinen:

- při zakoupení nového elektrického nebo elektronického přístroje vzít v prodejně HORNBACH bezplatně zpět starý přístroj stejného druhu.
- také bez zakoupení nového přístroje vzít v prodejně HORNBACH bezplatně zpět až 3 staré elektrické nebo elektronické přístroje stejného druhu (do max. délky okraje 25 cm).
- při dodání nového elektrického nebo elektronického přístroje do soukromé domácnosti bezplatně vyzvednout starý přístroj stejného druhu nebo Vám umožnit vrácení zpět ve Vaší bezprostřední blízkosti.

Další informace si vyžádejte na [www.hornbach.com](http://www.hornbach.com) nebo u místních úřadů.

Děti si v žádném případě nesmějí hrát s plastovými sáčky a obalovým materiálem, protože existuje nebezpečí úrazu příp. udušení. Takový materiál bezpečně skladujte nebo zlikvidujte způsobem šetrným k životnímu prostředí.



- DE** Lieferumfang
- FR** Etendue de livraison
- IT** Materiale compreso nella fornitura
- NL** Leveringsomvang
- SV** Leveransomfång
- CZ** Rozsah dodávky
- SK** Rozsah dodávky
- RO** Volumul livrat
- GB** Scope of delivery

## Ďakujeme!

Sme presvedčení, že toto zariadenie prekročí vaše očakávania a pri jeho používaní vám želáme veľa spokojnosti. Prečítajte si celú túto používateľskú príručku a dodržiavajte bezpečnostné pokyny.

## Rozsah dodávky

- 1x** Káblový zdvíhák
- 2x** Inštaláčne svorky
- 4x** Skrutky so šesťhrannou hlavou
- 4x** Podložky
- 4x** Pružné podložky
- 1x** Prídavný nákladový hák

Ak niektorý diel chýba alebo je poškodený, obráťte sa na predajňu HORNBACH.

## Symbols

- Tento návod na použitie si pozorne prečítajte a odložte si ho na budúce použitie.
- Upozornenie na nebezpečenstvo nehody a poranenia osôb a závažné poškodenie majetku.
- Používajte ochranné rukavice na ochranu rúk.
- Používajte ochranu hlavy.
- Nikdy nezdvíhajte osoby a nikdy nestojte pod zaveseným nákladom.
- Parametre pripojenia.
- Menovitý výkon
- Menovitý prúd pri prerušovanej prevádzke
- Trieda ochrany I
- Stupeň ochrany

## Obsah

Rozsah dodávky	87
Symbole	87
Bezpečnostné pokyny	88
Prehľad produktu	93
Účel použitia	93
Pred použitím	93
Technické údaje	96
Voliteľné príslušenstvo	96
Riešenie problémov	96
Skladovanie	97
Starostlivosť a údržba	97
Vyhľadanie o zhode	97
Likvidácia	98

- Trieda izolácie
- Max. dovolené zaťaženie pre dvojitý kábel
- Max. dovolené zaťaženie pre jednoduchý kábel
- Max. rýchlosť ťahania pre dvojitý kábel
- Max. rýchlosť ťahania pre jednoduchý kábel
- Dĺžka kábla (nepočítajúc 2,5 okruhu)
- Menovitá pevnosť
- Priemer kábla
- Colná klasifikácia zdvíháka
- Teplota pracovného prostredia

## Bezpečnostné pokyny

### VŠEOBECNÉ BEZPEČNOSTNÉ UPOZORNENIA PRE ELEKTRICKÉ NÁSTROJE

 **UPOZORNENIE** Prečítajte si všetky bezpečnostné upozornenia a všetky pokyny. Pri nedodržaní upozornení a pokynov môže dôjsť k zásahu elektrický prúdom, požiaru alebo vážnemu poraneniu.

Všetky upozornenia a pokyny si odložte na budúce použitie.

Pojem „elektrický nástroj“ v upozorneniach sa vzťahuje na káblový zdvihák napájaný z elektrickej siete.

### 1 BEZPEČNOSŤ PRACOVNÉHO PRIESTORU

- Pracovisko udržiavajte v čistote a dostatočne osvetlené.** V prepchaných a tmavých priestoroch ľahšie dôjde k zraneniam.
- Nepoužívajte elektrické nástroje vo výbušných atmosférach, napríklad v prítomnosti horľavých tekutín, plynov alebo prachu.** Elektrické nástroje môžu produkovať iskry, ktoré by mohli spôsobiť vznik prachu alebo výparov.
- Nedovoľte, aby sa k elektrickému nástroju počas práce približovali deti a okolostojace osoby.** Pri vyrušení môže dôjsť k strate kontroly nad nástrojom.

### 2 ELEKTRICKÁ BEZPEČNOSŤ

- Zástrčky elektrického nástroja musia zodpovedať zásuvke. Zá-**

**strčku nikdy žiadnym spôsobom neupravujte. S uzemnenými elektrickými nástrojmi nepoužívajte žiadne adaptérové zástrčky.** Neupravované zástrčky a zodpovedajúce zásuvky znižujú riziko zásahu elektrickým prúdom. Skontrolujte, či napätie v zásuvke zodpovedá napätiu na typovom štítku napájacej jednotky.

- Vyhýbajte sa kontaktu tela s uzemnenými povrchmi, napr. rúrkami, radiátormi, sporákmi a chladničkami.** Ak je vaše telo uzemnené, vzniká zvýšené riziko zásahu elektrickým prúdom.
- Kábel nepoškodujte. Nikdy nepoužívajte kábel na prenášanie, ťahanie alebo odpájanie elektrického nástroja. Kábel nedávajte do blízkosti tepla, oleja, ostrých okrajov a pohybujúcich sa dielov.** Poškodené alebo zamotané káble zvyšujú riziko zásahu elektrickým prúdom.
- Pri použití elektrického nástroja v exteriéri použite predlžovací kábel vhodný pre použitie v exteriéri.** Pri použití kábla vhodného pre použitie v exteriéri sa znižuje riziko zásahu elektrickým prúdom.
- Ak je nevyhnutné pracovať s elektrickým nástrojom vo vlhkom prostredí, použite elektrickú sieť s prúdovým chráničom.** Pri použití prúdového chrániča sa znižuje riziko zásahu elektrickým prúdom.

### 3 OSOBNÁ BEZPEČNOSŤ

- Budte neustále ostražití, sledujte, čo robíte a pri práci s elektrickým nástrojom používajte zdravý**

**rozum. Nepracujte s nástrojom, keď ste unavení alebo pod vplyvom drog, alkoholu alebo liekov.** Chvilka nepozornosti pri práci s elektrickými nástrojmi môže spôsobiť závažné poranenie osôb.

- Používajte osobné ochranné pomôcky.** Ochranné prostriedky ako protišmyková bezpečnostná obuv a tvrdá pokrývka hlavy používané za primeraných podmienok znížia riziko osobných poranení.
- Zabezpečte, aby nedošlo k neúmyselnému spusteniu. Pred pripojením napájacieho zdroja, zdvihnutím alebo prenášaním nástroja skontrolujte, či je spínač vo vypnutej polohe.** Pri prenášaní nástroja s prstom položeným na spínači alebo zapájaní elektrických nástrojov, ktoré majú zapnutý spínač, sa zvyšuje pravdepodobnosť nehody.
- Pred zapnutím nástroja odstráňte všetky prípadné nastavovacie alebo francúzske kľúče.** Francúzsky kľúč alebo iný kľúč nasadený na otáčajúcom sa diele elektrického nástroja môže spôsobiť poranenie osôb.
- Nesiahajte príliš ďaleko. Neustále udržiavajte dobrý postoj a rovnováhu.** To vám umožní lepšiu kontrolu nad elektrickým nástrojom v neočakávaných situáciách.
- Primerane sa oblečte. Nenoste voľný odev alebo šperky. Vlasy, odev a rukavice nedávajte do blízkosti pohybujúcich sa dielov.** Voľný odev, šperky alebo dlhé vlasy sa môžu zachytiť do pohyblivých častí.

### 4 POUŽITIE A STAROSTLIVOSŤ O ELEKTRICKÝ NÁSTROJ

- Na elektrický nástroj nevyvíjajte silu. Používajte správny elektrický nástroj na danú aplikáciu.** Správny elektrický nástroj vykoná prácu lepšie a bezpečnejšie na rýchlosti, pre ktorú bol navrhnutý.
- Elektrický nástroj nepoužívajte, ak sa nedá zapnúť a vypnúť spínačom.** Každý elektrický nástroj, ktorý sa nedá ovládať spínačom, je nebezpečný a musí sa dať opraviť.
- Pred vykonaním akýchkoľvek nastavení, výmenou príslušenstva alebo uskladnením elektrických nástrojov odpojte zástrčku z elektrickej siete.** Takéto preventívne bezpečnostné opatrenia znižujú riziko, že dôjde k neúmyselnému spusteniu elektrického nástroja.
- Nečinné elektrické nástroje odkladajte mimo dosahu detí a nedovoľte obsluhovať elektrický nástroj osobám, ktoré nie sú oboznámené s elektrickým nástrojom alebo týmto návodom.** Elektrické nástroje sú v rukách nezaškolených užívateľov nebezpečné.
- Na elektrických nástrojoch vykonávajte údržbu. Skontrolujte, či nedošlo k porušeniu lícovania alebo zovretiu pohyblivých dielov, prasknutiu dielov či akémukoľvek inému stavu, ktorý môže ovplyvňovať prevádzku elektrického nástroja. V prípade poškodenia sa musí elektrický nástroj pred použitím dať opraviť.** Mnohé nehody sú spôsobené elektrickými nástrojmi s nedostatočnou údržbou.
- Elektrický nástroj a príslušenstvo**

**používajte podľa týchto pokynov, pričom berte do úvahy pracovné podmienky a prácu, ktorú idete vykonávať.** Pri použití elektrického nástroja na iné ako určené operácie by mohli vzniknúť nebezpečné situácie.

## 5 SERVIS

a) **Servis elektrického nástroja zverte kvalifikovanému opravárovi, ktorý používa len identické náhradné diely.** Zastíte tak bezpečnú údržbu elektrického nástroja.

## BEZPEČNOSTNÉ VÝSTRAHY ŠPECIFICKÉ PRE ZARIADENIE – KÁBLOVÉ ZDVÍHAČE

-  **VÝSTRAHA: NEZDVÍHAJTE OSOBY ALEBO ZVIERATÁ. NEZDVÍHAJTE NÁKLADY NAD INÝMI OSOBAMI. NESTOJTE ANI NEPRECHÁDZAJTE POD ZAVESENÝM NÁKLADOM.** Upozornite ľudí, aby nevstupovali do pracovného priestoru.
- Zdvihák NEPREŤAŽUJTE. Maximálne menovité zaťaženie nájdete na údajovom štítku (nie háku!).
- NA ZDVÍHANIE TOHO ISTÉHO OBJEKTU nepoužívajte 2 alebo viac strojov.
- Pred každým použitím skontrolujte zdvihák, či nenájdete známky uvoľnených, prasknutých alebo nefunkčných dielov, či akékoľvek iné stavy, ktoré by mohli ovplyvniť bezpečnú prevádzku. Poškodené alebo opotrebované diely musí bezodkladne vymeniť kvalifikovaná osoba.
- Skontrolujte ocelový kábel, či ne-

nájdete vrypy, ryhy či akúkoľvek inú deformáciu alebo poškodenie.

- Skontrolujte flexibilitu zarážok.
- Skontrolujte háky, či nenájdete vrypy, ryhy či deformáciu na otvore hrdla, opotrebovanie na sedle alebo nosných bodoch a či nezistíte skrútenie.
- Skontrolujte západky hákov, či fungujú správne alebo nemajú poškodenie, ktoré neumožňuje správnu prevádzku.
- Zdvihák NEPOUŽÍVAJTE, ak zistíte akékoľvek opotrebovanie, poškodenie alebo poruchu.
- NEPOKÚŠAJTE sa predlžovať ocelový kábel ani opravovať poškodený ocelový kábel. Poškodený ocelový kábel je potrebné bezodkladne vymeniť kvalifikovanou osobou. Nový ocelový kábel musí mať identické špecifikácie veľkosti, rozmerov, privarenia a kalenia.
- Zdvihák je potrebné pred použitím pravidelne mazať.
- Zdvíhajte len náklady, ktorých hmotnosť je nižšia ako alebo rovná nominálnej nosnosti reťazového zdviháka.
- NEZDVÍHAJTE náklady ľahšie ako 10 % nominálnej nosnosti zdviháka.
- NEZACHÁDZAJTE za limity ocelového kábla.
- NEPOUŽÍVAJTE ocelový kábel ako slučku, ktorú omotáte okolo nákladu.
- Zdvihák NENAKLADAJTE z boku. Vždy ťahajte v priamej zvislej línii od háka po hák v smere záťaže.
- Zdviháky sú určené na zvislé zdvíhanie nákladov a nesmú sa používať na zdvíhanie vodorovne alebo v uhle.

- Skontrolujte, či na ocelovom kábli nie sú žiadne skrútenia a skontrolujte, či sa môže voľne pohybovať a vyrovná prekážky.
- Žiadny hák NEZAŤAŽUJTE na hrote, spôsobilo by to na ňom nadmerné pnutie a mohlo by dôjsť k jeho poškodeniu.
- NEPOKÚŠAJTE sa používať hák, ak je západka háku poškodená alebo chýba.
- Pred zdvíhaním skontrolujte, či sú slučky alebo iné schválené nástavce správne dimenzované, zostavené a nasadené v sedle háku. Náklad zdvíhajte, len kým sa ocelový kábel nenapne, skontrolujte zavesenie a až potom pokračujte v zdvíhaní nákladu.
- NEŤHAJTE ocelový kábel cez ostrý roh.
- NEPOHYBUJTE nákladom tak, aby ste ohrozili ostatné osoby.
- Zdvihák NEPOUŽÍVAJTE takým spôsobom, kedy by mohlo dôjsť k otrasu alebo nárazu nákladu pripevneného k zdviháku.
- Dbajte na to, aby sa zavedený náklad nikdy nehojdal.
- NENECHÁVAJTE zdvihák zaťažený dlhšie obdobia alebo bez dohľadu.
- PRERUŠTE používanie, ak zaznamenate nadmerný hluk, keď reťaz preskakuje, zasekne sa, zablokuje alebo sa preťaží. Na zdvihák nevyvíjajte žiadnu silu, je určený na zdvíhanie menovitej záťaže pri aplikovaní rozumnej sily.
- Dbajte na to, aby bol diaľkový ovládač nainštalovaný 80 až 150 mm nad zemou.
- NEŤHAJTE koncový doraz ocelo-

vého kábla do zdviháka. Môže dôjsť k poškodeniu.

- Operáciu zdvíhania sa nikdy nesmie používať na upevnený alebo zaseknutý objekt.
- Extrémne teploty znižujú pevnosť zdviháka. Náklady sa musia zdvíhať a spúšťať veľmi pomaly a s opatrnosťou.
- NEZDVÍHAJTE horúce roztopené materiály.
- Nedávajte časti tela do blízkosti rotujúcich dielov dvíhadla.
- NEPOUŽÍVAJTE zarážky ako hlavný spínač.
- NENECHÁVAJTE ZÁŤAŽ DLHODOBO zavesenú vo vzduchu, aby nedošlo k deformácii kusov.
- NEVYMIENAJTE žiadny diel káblového zdvíhača, ani ho nerozoberajte.
- VEZMITE káblový zdvíhač na dôkladnú údržbu po 20 hodinách prevádzkovej doby, ale minimálne raz ročne.
- NEPOUŽÍVAJTE KÁBLOVÝ ZDVÍHAČ dlhšie ako 100 hodín prevádzkovej doby, súhrnne podľa pracovných úloh.
- V prípade nebezpečnej situácie okamžite zastavte zariadenie stlačením núdzového spínača.
- Pred použitím skontrolujte napájací kábel, zariadenie a predlžovací kábel, či nejavia známky poškodenia. Poškodené zariadenie nepoužívajte, okamžite odpojte zástrčku zo zásuvky.
- Opravy môžu vykonávať len kvalifikovaní elektrikári s použitím originálnych náhradných dielov - v opačnom prípade môže dôjsť k závažným poraneniam.

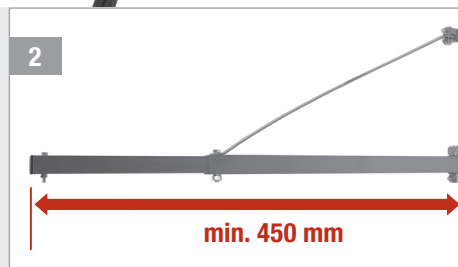
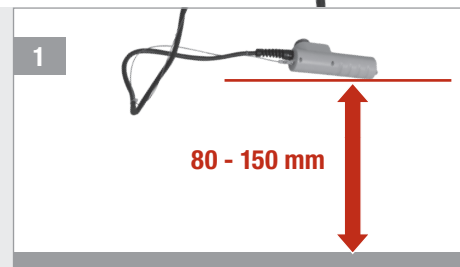
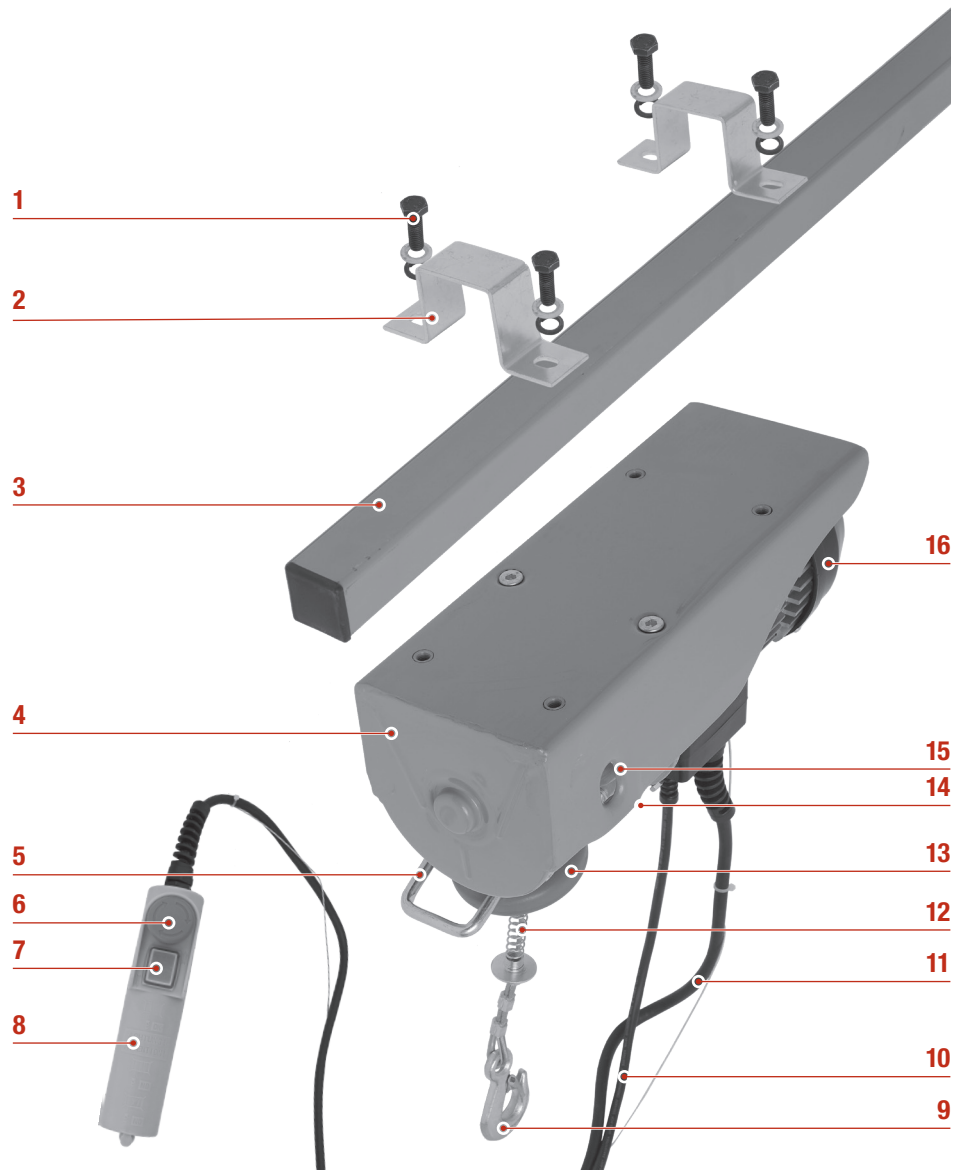

## Prehľad produktu

- 1 Skrutky so šesťhrannou hlavou / podložky
- 2 Inštalačné svorky
- 3 Oceľový nosník
- 4 Montážne puzdro
- 5 Zarážka horná
- 6 Núdzový spínač
- 7 Prevádzkový spínač hore/dole
- 8 Diaľkové ovládanie
- 9 Nákladový hák
- 10 Napájací kábel
- 11 Vlečné lano
- 12 Jednotka pružinového tmiča
- 13 Brzdový kotúč
- 14 Zarážka dolná
- 15 Háková konzola
- 16 Motor

## Účel použitia

Káblový zdvihák je určený na zdvíhanie a spúšťanie nákladov vo zvislom smere. Je určený len na domáce použitie. Nie je určený na komerčné nepretržité aplikácie. Nesmie sa používať na zdvíhanie, prenášanie alebo prepravu osôb! Akékoľvek použitie alebo modifikácia na káblom zdviháku, ktoré nie je špecifikované v tejto príručke, sa považuje za nevhodné použitie a mohlo by predstavovať značné riziká.

## Pred použitím

1. Nainštalujte káblový zdvihák na oceľový nosník **3**, ktorý je určený a bezpečne ukotvený pre dvojitú menovité dovolené zaťaženie. Skontrolujte, či je zariadenie nainštalované vodorovne a nie je šikmo.
2. Pred použitím sa musíte oboznámiť s činnosťou káblového zdviháka a používať ho bez nákladu. Skontrolujte predovšetkým:
  - ovládací spínač **7** na riadené zdvíhanie a spúšťanie nákladového háku
  - flexibilitu hornej zarážky **5**
  - flexibilitu dolnej zarážky **14**
  - poškodenia oceľového kábla (pozrite OCEĽOVÝ KÁBEL).
3. Nikdy nepoužívajte zariadenie dlhšia ako 2 min. v dobe s menovitým maximálnym zaťažením. Po 2 minútach prevádzky ho nechajte vychladnúť 8 minút a až potom ho použite znova. V opačnom prípade teplotný spínač vypne motor, ak došlo k jeho prehriatiu.
4. Skontrolujte, či sa oceľový kábel nemôže pohybovať viac ako 15° do boku.
5. Pozor: V prípade priameho vystavenia slnečnému žiareniu sa môže bod prehriatia dosiahnuť skôr.



**Pozor!** Pri práci sa držte podľa možnosti čo najďalej od nákladu a oceľového kábla.

### 1 DIAĽKOVÉ OVLÁDANIE

- 1 Ak chcete zaisťiť jednoduchý prístup k diaľkovému ovládaču **8**, nainštalujte ho 80 až 150 mm od podlahy.

- 2 Skontrolujte, či má oceľový nosník **3** priemer 46 x 46 mm, hrúbku steny minimálne 2,3 mm a dĺžku minimálne 450 mm.

### ZARÁŽKY

- 1 Keď sa dosiahne najvrchnejšia poloha, brzdový kotúč **13** spôsobí, že horná zarážka **5** vypne motor.

 **Pozor!** Pred použitím skontrolujte brzdový kotúč.

- 2 Keď sa hák spustí do takeého rozsahu, že sa takmer minie kábel, dolná zarážka **14** vypne motor.

 **Pozor!** Nikdy neodvíjajte kábel za červenú indikačnú značku.

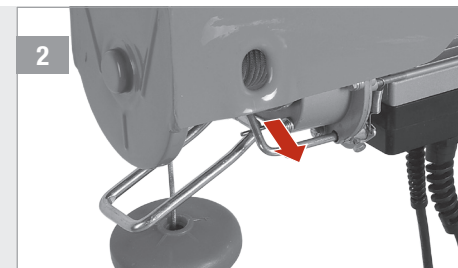
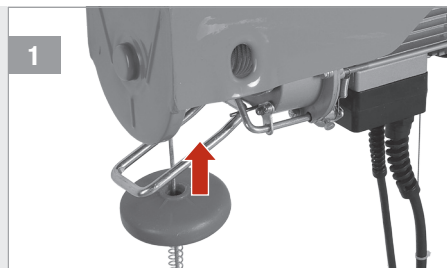

### ZÁPADKY HÁKOV

- 1 Skontrolujte, či západky na nákladovom háku **9** je zatvorený a zaisťuje náklad.

 **Pozor!** Pred použitím skontrolujte, či nákladový hák nie je poškodený alebo zdeformovaný.

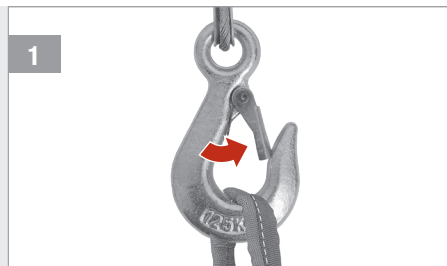

### DVOJITÝ KÁBEL

- 1 Nasadíte prídavný nákladový hák tak, že odstránite 3 skrutky, pričom umiestnite ocelový kábel okolo dostredivého hriadeľa pod zostavu pružinového tlmiča **12**. Znova nasadíte a pevne utiahnete skrutky.

- 2 Nasadíte nákladový hák **9** do konzoly háku **15**.

 **Pozor!** Skontrolujte, či sa brzdový kotúč nachádza nad prídavným nákladovým hákom.

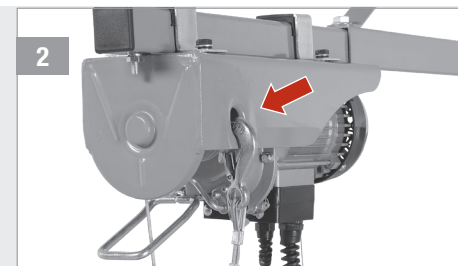

### ZDVÍHANIE NÁKLADOV

- 1 1. Stlačením zdvihnete náklad nahor.  
2. Stlačením spustíte náklad.

- 2 V prípade núdzovej situácie stlačte núdzové tlačidlo **6** a motor sa okamžite zastaví. Znova ho odomknete otočením v smere pohybu hodinových ručičiek.

 **Pozor!** Pred zmenou smeru vždy zastavte motor.

 **Pozor!** Ak náklad nie je možné zdvihnúť, okamžite zastavte motor.

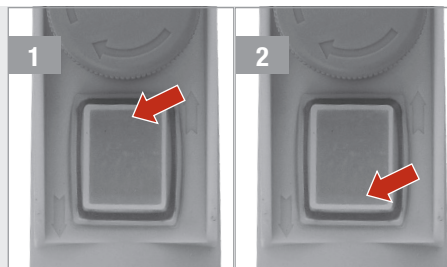

### OCELOVÝ KÁBEL

- 1 Pred použitím skontrolujte ocelový kábel, či nie je poškodený.

- A Kábel je rozštiepený
- B Kábel bol ohnutý

- 2 Skontrolujte, či je ocelový kábel správne navinutý na káblovom bubne.

 **Pozor!** Poškodený ocelový kábel musí vymeniť kvalifikovaná osoba.

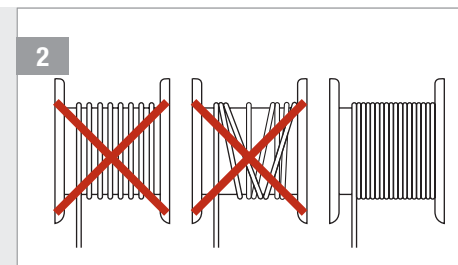
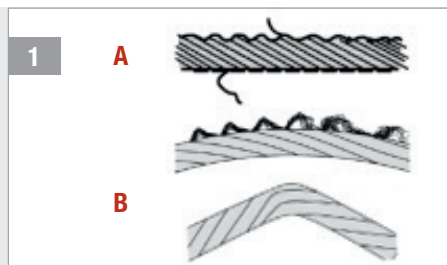



## Technické údaje

Typ	PE-250 SHZ	PE-500 SHZ	PE-600 SHZ	PE-999 SHZ
Menovité napätie	230 V~	230 V~	230 V~	230 V~
Menovitá frekvencia	50 Hz	50 Hz	50 Hz	50 Hz
Menovitý výkon	500 W	1000 W	1050 W	1600 W
Menovitý prúd	2,18 A	4,4 A	4,6 A	7,5 A
Menovitá výkonnosť pre prerušované zaťaženie	ED:20% 150s/h	ED:20% 150s/h	ED:20% 150s/h	ED:25% 150s/h
Colná klasifikácia zdvíhaka	A1	A1	A1	A1
Trieda izolácie	B	B	B	B
Trieda ochrany	I	I	I	I
Stupeň ochrany	IP 54	IP 54	IP 54	IP 54
Maximálna nosnosť:				
- pre jeden kábel	125 kg	250 kg	300 kg	500 kg
- pre dvojitý kábel	250 kg	500 kg	600 kg	999 kg
Rychlosť kábla:				
- pre jeden kábel	8 m/min.	8 m/min.	8 m/min.	8 m/min.
- pre dvojitý kábel	4 m/min.	4 m/min.	4 m/min.	4 m/min.
Výška zdvihu:				
- pre jeden kábel	12 m	12 m	12 m	12 m
- pre dvojitý kábel	6 m	6 m	6 m	6 m
Dĺžka kábla (nepočítajúc 2,5 okruhu)	12 m	12 m	12 m	12 m
Priemer kábla	3,18 mm	4,0 mm	4,5 mm	6,0 mm
Menovitá pevnosť	1870 N/mm <sup>2</sup>	1870 N/mm <sup>2</sup>	1870 N/mm <sup>2</sup>	1870 N/mm <sup>2</sup>
Rozmery (Š x V x H)	37,6 x 30,5 x 26 cm	41,5 x 17 x 27 cm	41,5 x 17 x 27 cm	54 x 23 x 34 cm
Hmotnosť	11,0 kg	17,0 kg	17,2 kg	32,6 kg
Úroveň akustického tlaku (L <sub>WA</sub> )	71 dB(A)	71 dB(A)	71 dB(A)	71 dB(A)
Neurčitost' K	3 dB(A)	3 dB(A)	3 dB(A)	3 dB(A)
Okolita teplota	5 – 35 °C	5 – 35 °C	5 – 35 °C	5 – 35 °C
Vlhkosť prostredia	30 – 95 %	30 – 95 %	30 – 95 %	30 – 95 %
Nadmorská výška	< 1000 m	< 1000 m	< 1000 m	< 1000 m

## Voliteľné príslušenstvo

Otočné rameno PE-1100 SA

## Riešenie problémov

PROBLÉM	MOŽNÁ PRÍČINA	RIEŠENIE
Motor nereaguje na hlavný spínač	nie je napájanie	Skontrolujte pripojenie elektrickej siete

Ak problém pretrváva, obráťte sa na predajňu HORNBACH.

## Skladovanie

Káblový zdvíhák a jeho príslušenstvo nedávajte do blízkosti detí a skladujte ho na tmavom, čistom, suchom mieste chránenom pred mrazom. Optimálna teplota na skladovanie je 25 až 55 °C.

## Starostlivosť a údržba

**Pozor!** Skontrolujte, či je nástroj vypnutý a odpojený.

- Ak je potrebné vyčistiť telo nástroja, utrite ho mäkkou navlhčenou tkaninou. Možno použiť aj mierny saponát, ale nie látky ako alkohol, benzín či iný čistiaci prostriedok.
- Na čistenie plastových dielov nikdy nepoužívajte leptavé prostriedky.
- V pravidelných intervaloch mažte všetky pohyblivé diely navijaku.
- Ak chcete dosiahnuť čo možno najdlhšiu životnosť a káblového zdvíhaka s vysokou výkonnosťou, pravidelne odstraňujte sutinu a nečistoty z ocelového kábla a krytu.
- Káblový zdvíhák treba pravidelne kontrolovať, či nie je poškodený. Na káblom zdvíhaku nevykonávajte žiadne opravy ani zmeny.
- Na inštaláciu zariadenia a výmenu opotrebovaných alebo poškodených dielov používajte len originálne diely. Opravy musia vykonávať len kvalifikované osoby.

**Pozor!** Ak je napájací kábel poškodený, musí ho vymeniť výrobca alebo jeho servisný zástupca či iná osoba s podobnou kvalifikáciou, aby nevzniklo riziko ohrozenia.

## Vyhlásenie o zhode

**CE** Vyhlasujeme, že produkt popísaný v časti **Technické údaje**:

**Pattfield®**  
ERGO TOOLS

Elektrický káblový zdvíhák PE-250 SHZ, PE-500 SHZ, PE-600 SHZ, PE-999 SHZ

vyrobená pre:

**HORNBACH Baumarkt AG**  
Hornbachstraße 11  
76879 Bornheim / Nemecko

vyhovuje nasledujúcim smerniciam:

**Strojárska smernica 2006/42/EC**  
**Smernici EMC 2014/30/EU**  
**Smernica RoHS 2011/65/EU**

a vyhovuje nasledujúcim platným harmonizovaným normám:

**EN ISO 12100:2010**  
**EN 14492-2:2019**  
**EN 60204-32:2008**  
**EN 55014-1:2017**  
**EN 55014-2:2015**  
**EN IEC 61000-3-2:2019**  
**EN 61000-3-3:2013**

*ppa. Andreas Back*

Andreas Back  
Vedenie manažmentu kvality, životného prostredia a CSR  
Splnomocnená osoba za vyhotovenie technických podkladov

Bornheim, 28.05.2020

HORNBACH Baumarkt AG  
Hornbachstraße 11  
76879 Bornheim / Nemecko

## Likvidácia



Symbol „priečiarknutý kontajner na odpadky“ požaduje oddelenú likvidáciu elektrických a elektronických použitých prístrojov (WEEE). Takéto prístroje môžu obsahovať cenné, ale nebezpečné látky, ohrozujúce životné prostredie. Ste zo zákona povinní nelikvidovať tieto produkty v netriedenom domovom odpade, ale na vykázanom zbernom mieste na recykláciu elektrických a elektronických prístrojov. Tým prispějete k ochrane zdrojov a životného prostredia.

HORNBAACH je v Nemecku povinný:

- pri novej kúpe elektrického alebo elektronického prístroja zobrať do predajne HORNBAACH bezodplatne späť použitý prístroj rovnakého druhu.
- aj bez novej kúpy zobrať do predajne HORNBAACH bezodplatne späť až 3 elektrické a elektronické použité prístroje rovnakého druhu (do dĺžky hrany max. 25 cm).
- pri dodávke nového elektrického alebo elektronického prístroja do súkromnej domácnosti vyzdvihnúť bezodplatne použitý prístroj rovnakého druhu alebo vám umožniť vrátenie vo vašej bezprostrednej blízkosti.

Pre ďalšie informácie sa obráťte, prosím, na vášho predajcu [www.hornbach.com](http://www.hornbach.com) alebo na miestne úrady.

Deti sa nesmú v žiadnom prípade hrať s plastovými vreckami a obalovým materiálom, pretože existuje nebezpečenstvo poranenia, resp. zadusenia. Takýto materiál skladujte bezpečne alebo zlikvidujte ekologickým spôsobom.



- DE** Lieferumfang
- FR** Etendue de livraison
- IT** Materiale compreso nella fornitura
- NL** Leveringsomvang
- SV** Leveransomfång
- CZ** Rozsah dodávky
- SK** Rozsah dodávky
- RO** Volumul livrat
- GB** Scope of delivery

## Vă mulțumim!

Suntem convinși că acest aparat vă va satisface exigențele și vă dorim să-l utilizați cu plăcere. Citiți integral acest manual de utilizare și respectați instrucțiunile de siguranță.

## Conținutul livrării

- 1x** Troliu cu cablu
- 2x** Cleme de instalare
- 4x** Șuruburi cu cap hexagonal
- 4x** Șaibe
- 4x** Șaibe elastice de siguranță
- 1x** Cârlig suplimentar de ridicare

Dacă oricare dintre componente lipsește sau este deteriorată, contactați magazinul dvs. HORNBAACH.

## Cuprins

Conținutul livrării	101
Simboluri	101
Instrucțiuni de siguranță	102
Prezentare generală a produsului	107
Destinația de utilizare	107
Înainte de utilizare	107
Date tehnice	110
Accesorii opționale	110
Remediarea defectelor	110
Depozitare	111
Întreținere și îngrijire	111
Declarație de conformitate	111
Disponere ca deșeu	112

## Simboluri

- Citiți cu atenție acest manual de utilizare și păstrați-l pentru o eventuală utilizare ulterioară.
- Avertizare la pericol de accidentare, vătămare corporală a persoanelor și de pagube considerabile.
- Purtați mănuși de protecție pentru a vă proteja mâinile.
- Purtați echipament de protecție pentru cap.
- Nu ridicați niciodată persoane și nu stați niciodată sub sarcini suspendate.
- Parametri de conectare.
- Puterea nominală
- Curent nominal la funcționare intermitentă
- Clasa de protecție I
- Grad de protecție

- Clasa de izolare
- Capacitatea portantă maximă pentru cablu dublu
- Capacitatea portantă maximă pentru cablu simplu
- Viteza maximă de tragere pentru cablu dublu
- Viteza maximă de tragere pentru cablu simplu
- Lungime cablu (fără 2,5 ture)
- Rigiditate nominală
- Diametru cablu
- Clasificarea regimului de exploatare a trolului
- Temperatură mediu ambiant de lucru

## Instrucțiuni de siguranță

### AVERTIZĂRI GENERALE DE SIGURANȚĂ PENTRU SCULE ELECTRICE



**AVERTIZARE** Citiți toate avertizările de siguranță și toate instrucțiunile. Ignorarea avertizărilor și nerespectarea instrucțiunilor poate avea ca consecință electrocutare, incendiu și/sau vătămări corporale grave.

**Păstrați toate avertizările și instrucțiunile pentru o eventuală utilizare ulterioară.**

Noțiunea de „sculă electrică” din avertizări se referă la trolul cu cablu alimentat de la rețea.

#### 1 SECURITATEA LA LOCUL DE MUNCĂ

- a) **Păstrați curățenia la locul de muncă și asigurați iluminarea adecvată.** Zonele dezordonate și întunecate predisun la accidente.
- b) **Nu utilizați sculele electrice în atmosfere explozive, cum ar fi de exemplu în prezența unor lichide, gaze inflamabile sau a unui praf inflamabil.** Sculele electrice dau naștere la scântei, care pot aprinde praful sau vaporii.
- c) **În timpul operării sculelor electrice țineți la distanță copiii și spectatorii.** Distragerea atenției poate atrage după sine pierderea controlului.

#### 2 SECURITATEA ELECTRICĂ

- a) **Fișa sculei electrice trebuie să se potrivească cu priza. Este interzisă modificarea de orice fel a**

fișei. Nu folosiți fișe adaptoare de nici un fel cu sculele electrice cu împământare (puse la masă). Fișele nemodificate și prizele potrivite reduc riscul electrocutării. Verificați ca tensiunea prizei dvs. să corespundă cu cea înscrisă pe plăcuța de identificare a unității de alimentare electrică.

- b) **Evitați contactul corpului cu suprafețele împământate sau legate la masă, cum ar fi țevile, radiatoarele, cuptoare și frigidere.** Punerea la pământ sau la masă a corpului crește pericolul de electrocutare.
- c) **Nu folosiți cablul în mod abuziv. Nu folosiți cablul pentru cărarea, tragerea sau pentru scoaterea din priză a sculei electrice. Feriți cablul de căldură, ulei, muchii ascuțite sau elemente aflate în mișcare.** Cablul deteriorat sau răscucit crește pericolul de electrocutare.
- d) **Dacă doriți să folosiți scula electrică în aer liber, folosiți un prelungitor destinat utilizării în aer liber.** Folosirea unui cablu destinat utilizării în aer liber reduce riscul electrocutării.
- e) **Dacă este inevitabilă utilizarea sculei electrice în prezența aburilor, folosiți o alimentare protejată cu un disjunctiv diferențial (RCD).** Utilizarea disjunctivului diferențial reduce riscul electrocutării.

#### 3 SECURITATEA PERSONALĂ

- a) **Fiți precaut, uitați-vă la ceea ce faceți și acționați rațional și logic când folosiți scula electrică. Nu folosiți sculele electrice dacă**

**sunteți obosit sau dacă sunteți sub influența drogurilor, alcoolului sau medicamentelor.** O singură clipă de neatenție în timpul utilizării sculei electrice poate avea ca consecință vătămări corporale grave.

- b) **Folosiți echipamente de protecție personală.** Echipamentele de protecție cum ar fi pantofii de siguranță antiderapante și căștile de protecție folosite când sunt necesare contribuie la reducerea vătămărilor corporale.
- c) **Preveniți pornirea involuntară. Întrerupătorul sculei electrice trebuie să fie în poziția oprit înainte de a băga în priză sau înainte de ridicarea sau cărarea sculei.** Cărarea sculei electrice având degetul pe butonul întrerupător sau alimentarea sculei electrice cu butonul de pornire acționat predispuie la accidente.
- d) **Înainte de a porni scula electrică, îndepărtați cheile sau uneltele de reglare.** O sculă sau o cheie rămasă pe elementele rotative ale sculei electrice poate cauza vătămări corporale.
- e) **Nu vă întindeți în mod excesiv. Păstrați o poziție stabilă și păstrați-vă echilibrul în orice moment.** Acest lucru permite un control mai bun al sculei electrice în situații neașteptate.
- f) **Îmbrăcați-vă în mod adecvat. Nu purtați haine largi sau bijuterii. Țineți-vă părul, hainele și mânușile departe de piesele aflate în mișcare.** Hainele largi, bijuteriile sau părul lung poate fi prins de piesele aflate în mișcare.

#### 4 UTILIZAREA ȘI ÎNGRIJIREA SCULEI ELECTRICE

- a) **Nu forțați sculele electrice. Folosiți scula electrică potrivită pentru aplicația dvs.** Cu scula electrică potrivită aplicația respectivă poate fi efectuată mai bine și mai sigur la parametri pentru care a fost proiectată.
- b) **Nu utilizați scula electrică, dacă aceasta nu poate fi oprită și pornită cu butonul întrerupător.** Sculele electrice care nu pot fi controlate prin întrerupător sunt periculoase și trebuie reparate.
- c) **Înainte de a efectua reglaje, de a înlocui accesoriile sau a depozita scula scoateți fișa din priză.** Aceste măsuri de securitate preventive reduc riscul pornirii accidentale a sculei.
- d) **Păstrați sculele electrice nefolosite în mod neaccesibil copiilor sau persoanelor care nu sunt familiarizate cu sculele electrice sau nu cunosc aceste instrucțiuni de utilizare ale sculelor electrice.** Sculele electrice sunt periculoase în mâinile unui utilizator neinstruit.
- e) **Întrețineți sculele electrice. Verificați scula la următoarele: alinierea necorespunzătoare sau blocarea pieselor mobile, ruperea pieselor sau orice alte condiții ce pot afecta funcționarea sculei electrice. Dacă scula este deteriorată, aceasta trebuie reparată înainte de folosire.** În multe cazuri accidentele sunt cauzate de sculele electrice neîntreținute corespunzător.
- f) **Utilizați scula electrică și accesoriile acesteia conform instrucțiunilor prezente, ținând cont de**

**condițiile de lucru și de sarcina de efectuat.** Utilizarea sculelor electrice pentru operații diferite de cele pentru care au fost prevăzute poate conduce la situații periculoase.

## 5 SERVICE

a) **Servisarea sculei electrice trebuie efectuată de o persoană calificată, folosind numai piese de schimb identice.** Acest lucru va asigura menținerea securității sculei electrice.

## AVERTIZĂRI DE SIGURANȚĂ SPECIFICE UTILAJULUI PENTRU TROLIURI CU CABLU

-  **AVERTIZARE: A NU SE RIDICA PERSOANE SAU ANIMALE. A NU SE RIDICA SARCINI DEASUPRA PERSOANELOR. SE INTERZICE STAȚIONAREA SAU DEPLASAREA PERSOANELOR PE SAU SUB SARCINI SUSPENDATE.** Avertizați persoanele să nu intre în zona de lucru.
- A NU se supraîncărca troliul. Pentru a verifica sarcina nominală maximă consultați plăcuța cu date tehnice (nu cârligul!).
- NU FOLOSIȚI 2 sau mai multe aparate pentru a ridica aceeași sarcină.
- Înainte de fiecare utilizare, inspecționați dacă troliul nu prezintă semne de piese slăbite, deteriorate sau defecte sau orice alte simptome care să afecteze funcționarea în siguranță a acestuia. Piese deteriorate sau uzate trebuie înlocuite imediat de personal calificat.
- Verificați cablul de oțel dacă nu pre-

zintă fisuri, creștături sau orice tip de deformări sau deteriorări.

- Verificați cadrele de limitare cu privire la flexibilitate.
- Verificați dacă cârligele nu prezintă fisuri, creștături, deformări ale deschiderii, uzură a șeii sau suprafeței portante sau răsuciri.
- Verificați dacă zăvorarele cârligelor funcționează corect și nu prezintă deteriorări care să afecteze funcționarea corectă a acestora.
- A NU se utiliza troliul dacă se constată semne de uzură, deteriorare sau defecțiune.
- A NU se încerca prelungirea cablului de oțel sau repararea unui cablu de oțel deteriorat. Dacă cablul de oțel este deteriorat, trebuie înlocuit imediat de personal calificat. Cablul de oțel nou trebuie să aibă specificații identice în privința mărimii, dimensiunilor, sudurii și durificării.
- Troliul trebuie să fie lubrifiat periodic înainte de utilizare.
- A se ridica doar sarcini a căror greutate nu depășește capacitatea nominală a troliului cu lanț.
- A NU se ridica sarcini care cântăresc sub 10 % din capacitatea nominală a troliului.
- A NU se depăși limitele de cursă ale cablului de oțel.
- A NU se utiliza cablul de oțel drept lanț pentru înfășurare în jurul sarcinii.
- A NU se încărca lateral troliul. A se trage întotdeauna în linie dreaptă între cârlige în direcția de încărcare.
- Troliurile sunt proiectate pentru ridicarea de sarcini pe direcție verticală și nu trebuie utilizate pentru ridicare orizontală sau oblică.
- Asigurați-vă că cablul de oțel nu este

răsucit și se poate deplasa liber, fără obstrucții.

- A NU se încărca la vârf niciun cârlig deoarece se va solicita excesiv cârligul, ceea ce va cauza defectarea cârligului.
- A NU se utiliza troliul dacă zăvorul cârligului este absent sau defect.
- Înainte de ridicare, asigurați-vă că chingile de ridicare sau orice alte dispozitive de atașare aprobate sunt dimensionate corect și că sunt așezate corect pe șaua cârligului. Ridicați sarcina doar până când cablul de oțel este întins și reverificați atașarea sarcinii înainte de a continua ridicarea acesteia.
- A NU se trece cablul de oțel peste muchii ascuțite.
- A Nu se deplasa sarcina astfel încât să se pericliteze siguranța personalului.
- A NU se utiliza troliul astfel încât acțiunea să cauzeze șocuri sau sarcini de impact asupra troliului.
- Asigurați-vă întotdeauna că sarcinile suspendate nu se clatină.
- A NU se lăsa troliul sub sarcină nesupravegheat sau perioade îndelungate de timp.
- A NU se continua utilizarea troliului dacă se constată zgomot excesiv, dacă lanțul sare, se blochează sau este suprasolicitat. A nu se aplica forță asupra troliului; acesta este proiectat pentru a ridica la capacitatea nominală prin simpla exercitare a unei forțe rezonabile.
- Telecomanda trebuie să fie situată între 80 mm și 150 mm deasupra solului.
- A NU se trage opritorul de capăt de cursă al cablului de oțel în troliu; se

pot produce deteriorări.

- Operația de ridicare nu trebuie efectuată niciodată asupra unui obiect blocat sau fixat.
- Temperaturile extreme vor cauza diminuarea rezistenței troliului. Sarcinile trebuie ridicate și coborâte foarte lent și cu atenție.
- A NU se ridica materiale fierbinți topite.
- Țineți părțile corpului departe de piesele rotative ale troliului.
- A NU se folosi clemele de limitare ca buton de pornire-oprire.
- A NU se lăsa sarcina atârnată pe o perioadă lungă de timp pentru a preveni deformarea pieselor.
- A NU se schimba nici o piesă a troliului cu cablu sau a nu se dezassemble.
- După o perioadă de funcționare de 20 de ore, dar cel puțin o dată pe an efectuați întreținerea completă a troliului cu cablu.
- NU folosiți troliul cu cablu pe o perioadă de funcționare mai mult de 100 de ore în total.
- În caz de situație periculoasă apăsați imediat butonul de oprire de urgență pentru a opri motorul.
- Înainte de utilizare verificați cablul de alimentare, aparatul și prelungitorul să nu prezinte semne de deteriorare. Nu puneți în funcțiune un dispozitiv deteriorat, scoateți imediat fișa din priză.
- Reparațiile trebuie efectuate doar de către electricieni calificați folosind piese de schimb originale, în caz contrar pot interveni răniri grave.

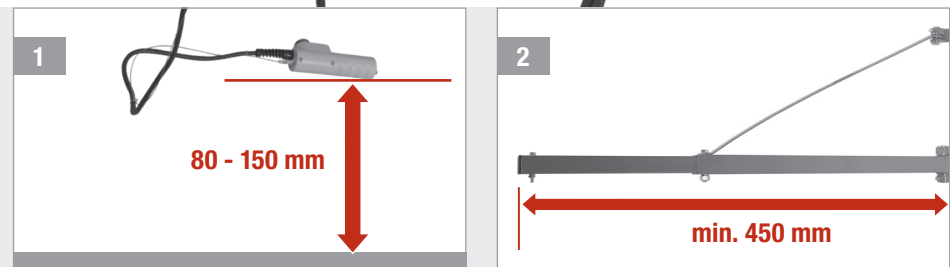
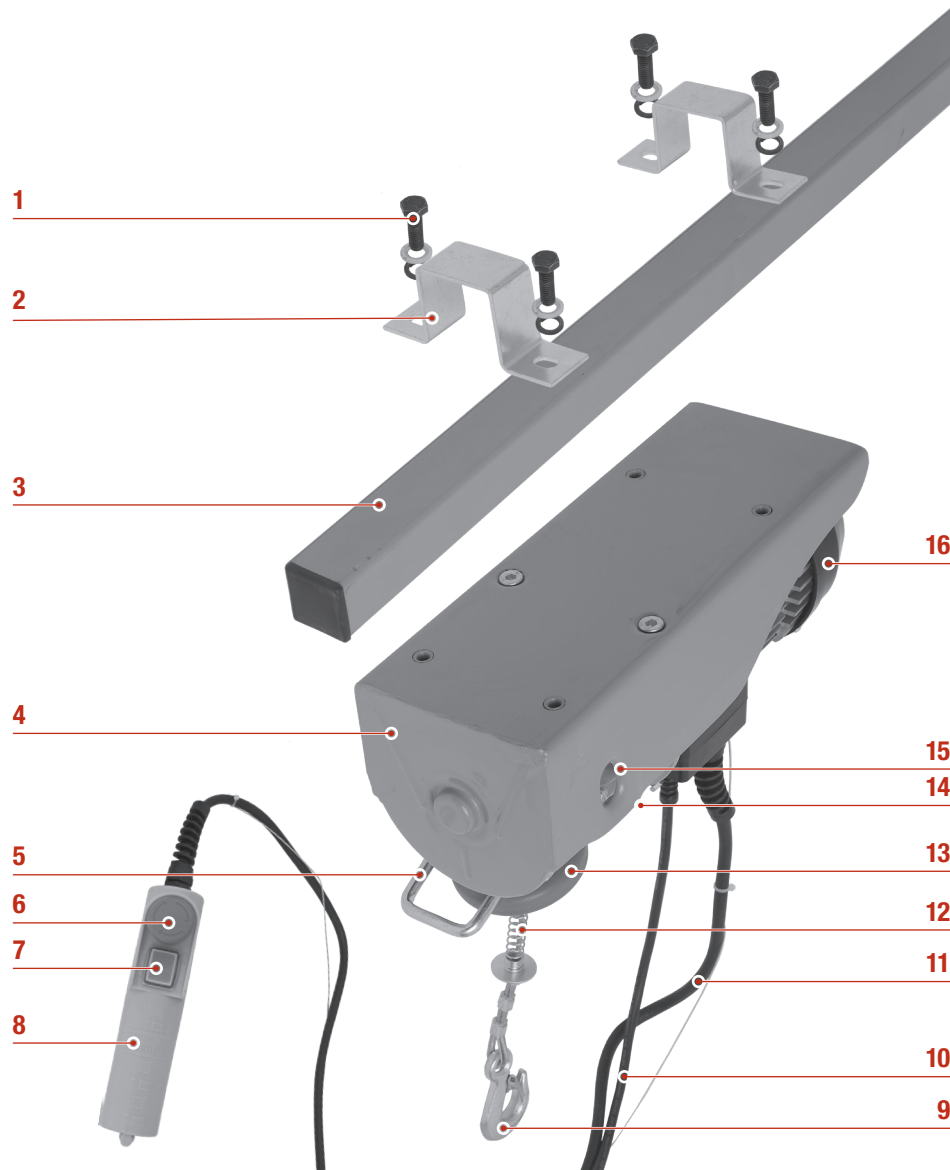

## Prezentare generală a produsului

- 1 Șuruburi cu cap hexagonal / șaibe
- 2 Cleme de instalare
- 3 Bară de oțel
- 4 Carcasă de montare
- 5 Cadru de limitare superioară
- 6 Buton de oprire de urgență
- 7 Buton de acționare sus/jos
- 8 Telecomandă
- 9 Cârlig de ridicare
- 10 Cablu electric
- 11 Cablu de tracțiune
- 12 Unitate de amortizare cu arc
- 13 Disc de frânare
- 14 Cadru de limitare inferioară
- 15 Locaș pentru cârlig
- 16 Motor

## Destinația de utilizare

Troliul cu cablu este proiectat pentru ridicarea sau coborârea sarcinilor pe direcție verticală. Este destinat doar pentru uz privat. Nu este potrivită pentru utilizare comercială continuă. Este interzisă folosirea lui pentru ridicarea, cărarea sau transportarea persoanelor! Orice altă utilizare sau modificare a troliului cu cablu, nespacificată în acest manual, se consideră a fi utilizare necorespunzătoare și poate conduce la pericole considerabile.

## Înainte de utilizare

1. Montați troliul cu cablu pe o bară de oțel **3** care este proiectat și ancorat sigur pentru a rezista la dublul capacității portante nominale. Aparatul trebuie să fie montat orizontal și nu înclinat.
2. Înainte de utilizare, se recomandă familiarizarea cu funcționarea troliului cu cablu și acționarea fără sarcină. Verificați în special:
  - butonul de acționare **7** din punctul de vedere al ridicării și coborârii controlate a cârligului de ridicare
  - flexibilitatea cadrului de limitare superioară **5**
  - flexibilitatea cadrului de limitare inferioară **14**
  - frânghia de oțel cu privire la deteriorări (vezi CABLUL DE OȚEL).
3. Niciodată nu folosiți aparatul mai mult de 2 minute având sarcina nominală maximă. După 2 minute de funcționare lăsați-l să se răcească 8 minute înainte de a-l utiliza din nou. În caz contrar butonul de temperatură va opri motorul dacă acesta s-a supraîncălzit.
4. Aveți grijă ca cablul de oțel să nu se deplaseze mai mult de 15° în lateral.
5. Atenție: în caz de expunere directă la raze solare punctul de supraîncălzire poate fi atins mai repede.

**Precauție!** În timpul operației stați cât mai departe posibil de sarcină și de cablul de oțel!

### TELECOMANDĂ

- 1 Pentru a face ușor accesibilă telecomanda **8** instalați-o la o distanță de 80 - 150 mm de podea.

- 2 Bara de oțel **3** trebuie să aibă un diametru de 46 x 46 mm, grosimea peretelui de cel puțin 2,3 mm și lungimea de cel puțin 450 mm.

### CADRE DE LIMITARE

- 1 Când se atinge poziția cea mai ridicată discul de frânare **13** acționează asupra cadrului de limitare **5** care determină oprirea motorului.

 **Precauție!** Verificați discul de frânare înainte de utilizare.

- 2 Când cârligul a coborât astfel încât s-a folosit aproape tot cablul atunci cadrul de limitare inferior **14** oprește motorul.

 **Precauție!** Nu desfășurați niciodată cablul peste semnul roșu.

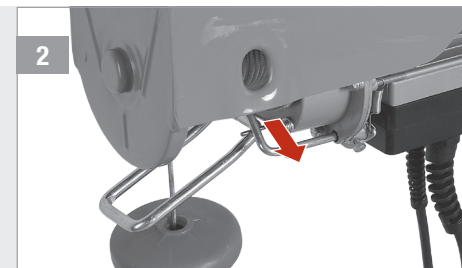
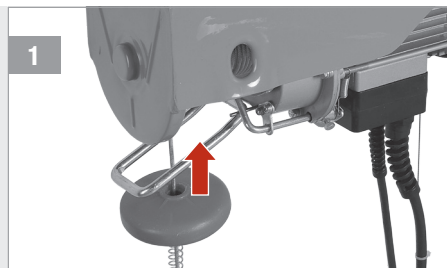

### ZĂVOARELE DE CÂRLIGE

- 1 Aveți grijă ca zăvoarele cârligului de ridicare **9** să fie închise pentru a fixa sarcina.

 **Precauție!** Înainte de utilizare verificați cârligul de ridicare să nu fie deteriorat sau distorsionat.

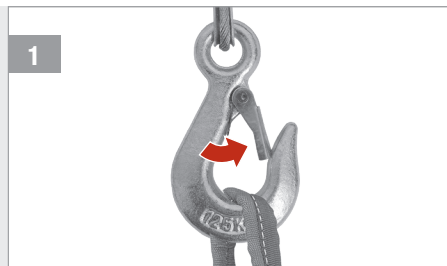

### CABLUL DUBLU

- 1 Montați cârligul suplimentar de ridicare îndepărtând cele 3 șuruburi și așezând cablul de oțel în jurul axului de ghidare sub unitatea de amortizare cu arc **12**. Reintroduceți și strângeți bine șuruburile.

- 2 Introduceți cârligul **9** în locul pentru cârlig **15**.

 **Precauție!** Aveți grijă ca discul de frânare să fie poziționat deasupra cârligului suplimentar de ridicare.

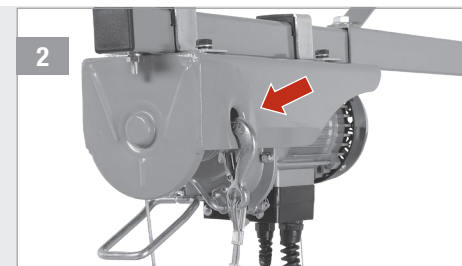

### RIDICAREA SARCINILOR

- 1 1. Apăsați pentru a ridica în sus sarcina.  
2. Apăsați pentru a coborî sarcina.

- 2 În caz de urgență apăsați butonul de oprire de urgență **6** pentru a opri imediat motorul. Pentru a debloca din nou rotiți-l în sensul acelor de ceasornic.

 **Precauție!** Oprți întotdeauna motorul înainte de schimbarea direcției.

 **Precauție!** Dacă sarcina nu poate fi ridicată atunci oprți imediat motorul.

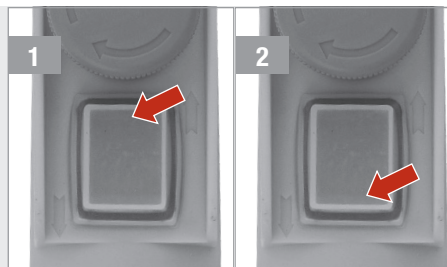

### CABLU DE OȚEL

- 1 Înainte de utilizare verificați cablul de oțel cu privire la deteriorări.

- A Cablul este despicat  
B Cablul a fost îndoit

- 2 Aveți grijă ca cablul de oțel să fie înfășurat corect pe tambur.

 **Precauție!** Cablul de oțel este deteriorat trebuie înlocuit de personal calificat.

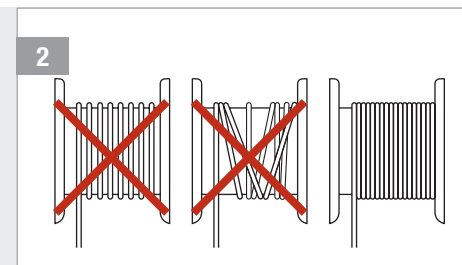
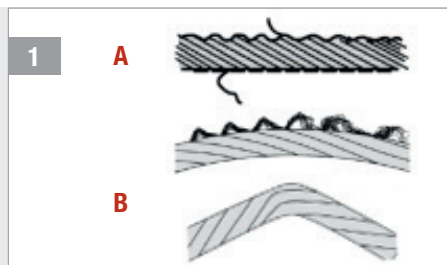

## Date tehnice

Tip	PE-250 SHZ	PE-500 SHZ	PE-600 SHZ	PE-999 SHZ
Tensiunea nominală	230 V~	230 V~	230 V~	230 V~
Frecvența nominală	50 Hz	50 Hz	50 Hz	50 Hz
Putere nominală	500 W	1000 W	1050 W	1600 W
Intensitate nominală	2,18 A	4,4 A	4,6 A	7,5 A
Procentaj funcționare intermitentă	Ciclu pornire: 20% 150s/h	Ciclu pornire: 20% 150s/h	Ciclu pornire: 20% 150s/h	Ciclu pornire: 25% 150s/h
Clasificarea regimului de exploatare a trolului	A1	A1	A1	A1
Clasa de izolare	B	B	B	B
Clasa de protecție	I	I	I	I
Grad de protecție	IP54	IP54	IP54	IP54
Capacitatea portantă maximă:				
- pentru cablu simplu	125 kg	250 kg	300 kg	500 kg
- pentru cablu dublu	250 kg	500 kg	600 kg	999 kg
Viteza cablului:				
- pentru cablu simplu	8 m/min	8 m/min	8 m/min	8 m/min
- pentru cablu dublu	4 m/min	4 m/min	4 m/min	4 m/min
Înălțimea de ridicare:				
- pentru cablu simplu	12 m	12 m	12 m	12 m
- pentru cablu dublu	6 m	6 m	6 m	6 m
Lungime cablu (fără 2,5 ture)	12 m	12 m	12 m	12 m
Diametru cablu	3,18 mm	4,0 mm	4,5 mm	6,0 mm
Rigiditate nominală	1870 N/mm <sup>2</sup>	1870 N/mm <sup>2</sup>	1870 N/mm <sup>2</sup>	1870 N/mm <sup>2</sup>
Dimensiune (L x l x A)	37,6x30,5x26 cm	41,5x17x27 cm	41,5x17x27 cm	54x23x34 cm
Greutate	11,0 kg	17,0 kg	17,2 kg	32,6 kg
Nivel de presiune sonoră (L <sub>WA</sub> )	71 dB(A)	71 dB(A)	71 dB(A)	71 dB(A)
Incertitudine K	3 dB(A)	3 dB(A)	3 dB(A)	3 dB(A)
Temperatură ambiantă	5 – 35 °C	5 – 35 °C	5 – 35 °C	5 – 35 °C
Umiditate ambiantă	30 – 95 %	30 – 95 %	30 – 95 %	30 – 95 %
Înălțimea deasupra nivelului mării	< 1000 m	< 1000 m	< 1000 m	< 1000 m

## Accesorii opționale

Braț pivotant PE-1100 SA

## Remedierea defectelor

PROBLEMA	CAUZA POSIBILĂ	SOLUȚIA
Motorul nu reacționează la butonul On/Off	nu primește curent	Verificați conectarea la rețea

Dacă problema persistă contactați magazinul dvs. HORNBACK.

## Depozitare

A se păstra trolul cu cablu și accesoriile acestuia în afara accesului copiilor și a depozita într-un loc întunecos, curat, uscat și ferit de îngheț. Temperatura optimă pentru depozitare este cuprinsă între 25 °C și 55 °C.

## Întreținere și îngrijire



**Precauție!** Aveți grijă ca scula să fie oprită și deconectată.

- Dacă este nevoie de curățarea corpului sculei atunci ștergeți-l cu o cârpă moale umedă. Se poate folosi un detergent delicat, dar nu și alcool, petrol sau alți agenți de curățare.
- Niciodată nu folosiți agenți alcalini pentru curățarea pieselor din plastic.
- Ungeți la intervale regulate toate piesele în mișcare ale trolului.
- Pentru a beneficia de funcționare optimă și durată de viață maximă a trolului cu cablu, îndepărtați periodic reziduurile și murdăria de pe cablul de oțel și carcasă.
- Starea trolului cu cablu trebuie verificată periodic cu privire la deteriorări și nu trebuie efectuate reparații sau modificări asupra trolului cu cablu.
- Pentru instalarea aparatului și înlocuirea pieselor uzate sau deteriorate folosiți doar piese originale. Reparațiile pot fi efectuate doar de către personal calificat.



**Precauție!** Atunci când cablul de alimentare este deteriorat, trebuie înlocuit de către producător sau agentul service al acestuia sau persoane calificate în mod asemănător în vederea evitării pericolului.

## Declarație de conformitate

**CE** Declaram că produsul descris în Date tehnice:

**Pattfield®**  
ERGO TOOLS

Trolul electric cu cablu PE-250 SHZ, PE-500 SHZ, PE-600 SHZ, PE-999 SHZ

fabricat pentru:

**HORNBACK Baumarkt AG**  
Hornbachstraße 11  
76879 Bornheim / Germania

este conform cu următoarele directive:

**Directiva Mașini 2006/42/CE**  
**Directiva EMC (compatibilitate electromagnetică) 2014/30/EU**  
**Directiva RoHS 2011/65/UE**

și este în conformitate cu următoarele standarde armonizate aplicabile:

**EN ISO 12100:2010**  
**EN 14492-2:2019**  
**EN 60204-32:2008**  
**EN 55014-1:2017**  
**EN 55014-2:2015**  
**EN IEC 61000-3-2:2019**  
**EN 61000-3-3:2013**

*ppa. Andreas Back*

Andreas Back  
Direcția Managementul calității, mediu și CSR  
(responsabilitatea socială a întreprinderii)  
Reprezentantul autorizat pentru elaborarea documentației tehnice

Bornheim, 28.05.2020

HORNBACK Baumarkt AG  
Hornbachstraße 11  
76879 Bornheim / Germania



## Disponere ca deșeu



Simbolul de „**tomberon tăiat**” impune eliminarea separată ca deșeuri a aparatelor electrice și electronice (WEEE) uzate. Astfel de aparate pot conține substanțe valoroase, dar periculoase și poluante. Legislația nu vă permite să eliminați aceste produse ca deșeuri la gunoiul menajer, ci sunteți obligați să le predați unui centru de colectare indicat pentru reciclarea aparaturii electrice și electronice. În acest mod contribuiți la protejarea resurselor și a mediului înconjurător.

Compania HORNBAACH are următoarele obligații în Germania:

- să recepționeze fără costuri un aparat uzat de același tip în sectorul comercial HORNBAACH, la achiziționarea unui aparat electric sau electronic nou.
- să recepționeze fără costuri până la 3 aparate electrice sau electronice uzate de același tip (cu o lungime max. a muchiei de 25 cm) în sectorul comercial HORNBAACH, și fără achiziționarea unui aparat nou.
- la livrarea unui aparat electric sau electronic nou într-o gospodărie privată, să recepționeze fără costuri un aparat uzat de același tip sau să vă ofere posibilitatea de returnare a acestuia în vecinătatea dvs.

Pentru mai multe informații vizitați pagina [www.hornbach.com](http://www.hornbach.com) sau adresați-vă organelor locale competente.

Copiii nu au voie în niciun caz să se joace cu pungile din plastic și cu materialul de ambalare, deoarece există pericol de rănire, respectiv de asfixiere. Depozitați în siguranță astfel de materiale sau eliminați-le ca deșeuri în mod ecologic.

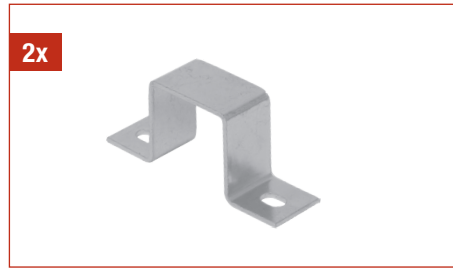

- DE** Lieferumfang
- FR** Etendue de livraison
- IT** Materiale compreso nella fornitura
- NL** Leveringsomvang
- SV** Leveransomfång
- CZ** Rozsah dodávky
- SK** Rozsah dodávky
- RO** Volumul livrat
- GB** Scope of delivery

## Thank you!

We are convinced that this appliance will exceed your expectations and wish you joy while using it. Please read this user manual completely and observe the safety instructions.

## Scope of delivery

- 1x** Cable hoist
- 2x** Installation clamps
- 4x** Hexagon head screws
- 4x** Washers
- 4x** Spring lock washers
- 1x** Additional load hook

If any parts are missing or damaged, please contact your HORNBAACH Store.

## Symbols

- Please read this user manual carefully and keep it for further reference.
- Warning of accident and injury to persons and serious damage to property.
- Wear protective gloves for protection of your hands.
- Wear protection for your head.
- Never lift persons, never stand below a suspended load.
- Connection parameters
- Rated power
- Rated current at intermittent operation
- Protection class I

## Table of content

Scope of delivery	115
Symbols	115
Safety Instructions	116
Product overview	121
Intended use	121
Before use	121
Technical Data	124
Optional Accessories	124
Troubleshooting	124
Storage	125
Care & Maintenance	125
Declaration of conformity	125
Disposal	126

- Degree of protection
- Insulation class
- Max. load capacity for double cable
- Max. load capacity for single cable
- Max. pulling speed for double cable
- Max. pulling speed for single cable
- Cable length (excl. 2.5 laps)
- Nominal rigidity
- Cable diameter
- Duty classification of the hoist
- Work environment temperature

# Safety Instructions

## GENERAL POWER TOOL SAFETY WARNINGS

### **WARNING** Read all safety warnings and all instructions.

Failure to follow the warnings and instructions may result in electric shock, fire and/or serious injury.

**Save all warnings and instructions for future reference.**

The term „power tool“ in the warnings refers to your mains-operated cable hoist .

### 1 WORK AREA SAFETY

- a) **Keep work area clean and well lit.** Cluttered or dark areas invite accidents.
- b) **Do not operate power tools in explosive atmospheres, such as in the presence of flammable liquids, gases or dust.** Power tools create sparks which may ignite the dust or fumes.
- c) **Keep children and bystanders away while operating a power tool.** Distractions can cause you to lose control.

### 2 ELECTRICAL SAFETY

- a) **Power tool plugs must match the outlet. Never modify the plug in any way. Do not use any adapter plugs with earthed (grounded) power tools.** Unmodified plugs and matching outlets will reduce risk of electric shock. Check that the volt-

age of your outlet corresponds to that on the type plate of the power supply unit.

- b) **Avoid body contact with earthed or grounded surfaces, such as pipes, radiators, ranges and refrigerators.** There is an increased risk of electric shock if your body is earthed or grounded.
- c) **Do not abuse the cord. Never use the cord for carrying, pulling or unplugging the power tool. Keep cord away from heat, oil, sharp edges or moving parts.** Damaged or entangled cords increase the risk of electric shock.
- d) **When operating a power tool outdoors, use an extension cord suitable for outdoor use.** Use of a cord suitable for outdoor use reduces the risk of electric shock.
- e) **If operating a power tool in a damp location is unavoidable, use a residual current device (RCD) protected supply.** Use of an RCD reduces the risk of electric shock.

### 3 PERSONAL SAFETY

- a) **Stay alert, watch what you are doing and use common sense when operating a power tool. Do not use a power tool while you are tired or under the influence of drugs, alcohol or medication.** A moment of inattention while operating power tools may result in serious personal injury.
- b) **Use personal protective equipment.** Protective equipment such as

non-skid safety shoes and hard hat used for appropriate conditions will reduce personal injuries.

- c) **Prevent unintentional starting. Ensure the switch is in the off-position before connecting to power source, picking up or carrying the tool.** Carrying power tools with your finger on the switch or energising power tools that have the switch on invites accidents.
- d) **Remove any adjusting key or wrench before turning the power tool on.** A wrench or a key left attached to a rotating part of the power tool may result in personal injury.
- e) **Do not overreach. Keep proper footing and balance at all times.** This enables better control of the power tool in unexpected situations.
- f) **Dress properly. Do not wear loose clothing or jewellery. Keep your hair, clothing and gloves away from moving parts.** Loose clothes, jewellery or long hair can be caught in moving parts.

### 4 POWER TOOL USE AND CARE

- a) **Do not force the power tool. Use the correct power tool for your application.** The correct power tool will do the job better and safer at the rate for which it was designed.
- b) **Do not use the power tool if the switch does not turn it on and off.** Any power tool that cannot be controlled with the switch is dangerous and must be repaired.
- c) **Disconnect the plug from the power source before making any adjustments, changing accesso-**

**ries, or storing power tools.** Such preventive safety measures reduce the risk of starting the power tool accidentally.

- d) **Store idle power tools out of the reach of children and do not allow persons unfamiliar with the power tool or these instructions to operate the power tool.** Power tools are dangerous in the hands of untrained users.
- e) **Maintain power tools. Check for misalignment or binding of moving parts, breakage of parts and any other condition that may affect the power tool's operation. If damaged, have the power tool repaired before use.** Many accidents are caused by poorly maintained power tools.
- f) **Use the power tool and accessories in accordance with these instructions, taking into account the working conditions and the work to be performed.** Use of the power tool for operations different from those intended could result in a hazardous situation.

### 5 SERVICE

- a) **Have your power tool serviced by a qualified repair person using only identical replacement parts.** This will ensure that the safety of the power tool is maintained.

## MACHINE SPECIFIC SAFETY WARNINGS FOR CABLE HOISTS

-  **WARNING: DO NOT LIFT PERSONS OR ANIMALS. DO NOT LIFT LOADS OVER PEOPLE. DO NOT STAND OR WALK ON OR UNDER A SUSPENDED LOAD.** Warn people not to enter the work area.
- DO NOT overload the hoist. Consult the data plate (not the hook!) to check the maximum rated load.
- DO NOT use 2 or more machines to load the same object.
- Before every use, inspect the hoist for any sign of loose, broken or malfunctioning parts and any other conditions that may affect its safe operation. Damaged or worn parts must be immediately replaced by a qualified person.
  - Inspect steel cable for nicks, gouges, and any type of deformation or damage.
  - Inspect the limit brackets for flexibility.
  - Inspect hooks for nicks, gouges, deformation of the throat opening, wear on saddle or load bearing point, and twisting.
  - Inspect hook latches for proper operation or damage that does not allow proper operation.
- DO NOT operate hoist if any wear, damage or malfunction exists.
- DO NOT attempt to lengthen the steel cable or repair a damaged steel cable. If the steel cable is damaged, it must be immediately replaced by a qualified person. The new steel cable must have identical specifica-

- tions in terms of size, dimensions, welding and hardening.
- The hoist has to be lubricated regularly before use.
- Only lift loads, whose weight is less or equal to the nominal capacity of the chain hoist.
- DO NOT lift loads with less than 10% of the hoist's nominal capacity.
- DO NOT operate beyond the limits of the steel cable.
- DO NOT use the steel cable as a sling to wrap around the load.
- DO NOT side load the hoist. Always pull in a straight vertical line from hook to hook in the direction of loading.
- Hoists are designed for lifting loads vertically and must not be used for horizontal or angle hoisting.
- Be sure there are no twists in the steel cable and make sure that it is free to move and will clear obstructions.
- DO NOT tip-load any hook, as this will exert undue strain in the hook, resulting in hook failure.
- DO NOT use hoist if hook latch is missing or malfunctioning.
- Before raising make sure load slings or other approved attachments are properly sized, rigged and seated securely in the hook saddle. Raise the load only until the steel cable is taut and then recheck the rigging before continuing to raise the load.
- DO NOT run the steel cable over a sharp corner.
- DO NOT move load in such a manner as to endanger personnel.

- DO NOT use the hoist in such a way that could result in shock or impact loads being applied to the hoist.
- Ensure that a suspended load does never swing.
- DO NOT leave the hoist under load for extended or unattended periods.
- DO NOT continue to operate the hoist if excessive noise occurs, when the chain skips, is stuck, blocked or is overloaded. Do not apply any force to the hoist, it is designed to lift its rated capacity when a reasonable force is exerted.
- Ensure that the remote control is installed between 80 mm and 150 mm above the ground.
- DO NOT pull the end stop of the steel cable into the hoist; damage can be caused.
- The hoisting operation should never be applied to a fixed or jammed object.
- Extreme temperatures will lower the toughness of the hoist. Loads should be lifted and lowered very slowly and carefully.
- DO NOT hoist hot molten masses.
- Keep body parts away from the rotating parts of the winch.
- DO NOT use the limit brackets as on-off switch.
- DO NOT leave the load hanging in the air for a long time to prevent the deformation of the pieces.
- DO NOT change any part of the cable hoist or disassemble it.
- Take the cable hoist in to a thorough maintenance after 20 hours of operating time, but at least once a year.
- DO NOT use the cable hoist for more than 100 hours of operating time, added up according to work duty.
- Press the Emergency-Off switch immediately to stop the motor in case of a dangerous situation.
- Check the power cord, the device, and the extension cable for damage before use. Do not operate a damaged device, immediately disconnect the plug from the mains.
- Repairs must be performed only by qualified electricians using original replacement parts; otherwise, serious injuries may occur.

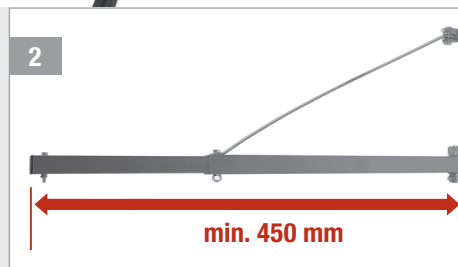
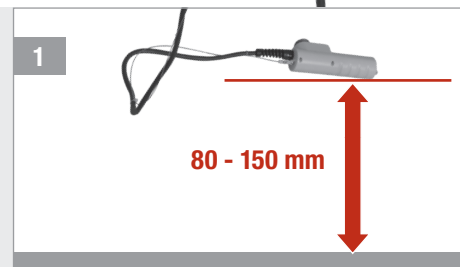
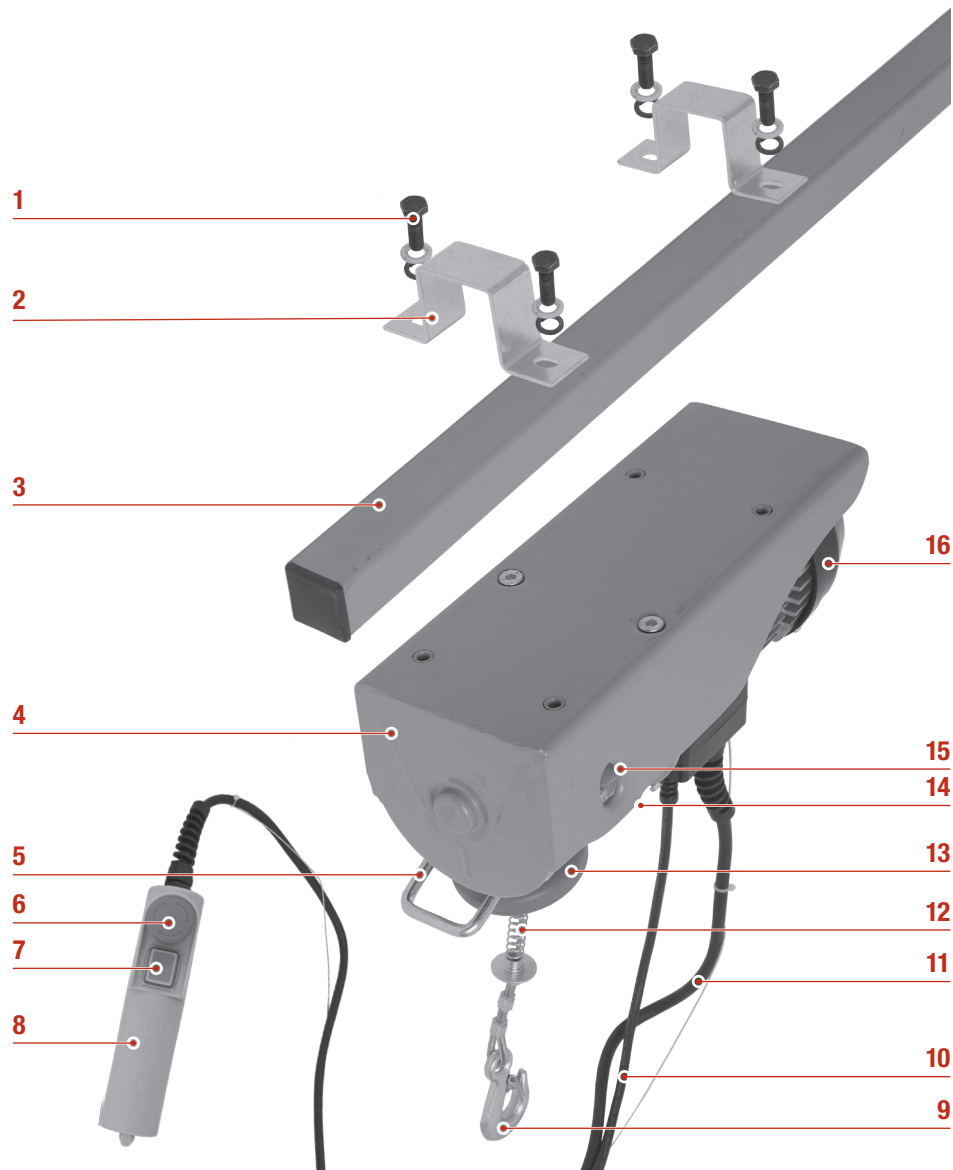

## Product overview

- 1 Hexagon head screws / washers
- 2 Installation clamps
- 3 Steel beam
- 4 Mounting casing
- 5 Up limit bracket
- 6 Emergency-Off switch
- 7 Operating switch up/down
- 8 Remote control
- 9 Load hook
- 10 Power cord
- 11 Towing cable
- 12 Spring buffer unit
- 13 Brake disc
- 14 Down limit bracket
- 15 Hook bracket
- 16 Motor

## Intended use

The cable hoist is intended for lifting and lowering loads in a vertical line. It is designed only for domestic use. It is not intended for commercial continuous applications. It must not be used for lifting, carrying or transporting persons! Any use or modification of the cable hoist not specified in this manual is considered as improper use and could cause considerable dangers.

## Before use

1. Install the cable hoist to a steel beam **3** that is designed and securely anchored to withstand the double nominal load capacity. Ensure that the appliance is installed level and not slanted.
2. Prior to use, you should familiarize yourself with the function of the cable hoist and use it without load. Check especially:
  - the operating switch **7** for controlled hoisting and lowering of load hook
  - the flexibility of up limit bracket **5**
  - the flexibility of down limit bracket **14**
  - the steel rope for damages (see STEEL CABLE).
3. Never use the appliance for more than 2 min at a time with the rated max. load. After 2 min of operation, let it cool down for 8 min before using it again. Otherwise, a temperature switch will shut down the motor if overheated.
4. Make sure that the steel cable can not be moved more than 15° to the side.
5. Attention: In case of direct exposure to sunlight, the point of overheating may be reached earlier.

**Caution!** Keep as far away as possible from load and steel cable during operation!

### REMOTE CONTROL

- 1 To ensure easy access to the remote control **8**, install it at a distance of 80 mm to 150 mm to the floor.

- 2 Ensure that the steel beam **3** has a diameter of 46 x 46 mm, a wall thickness of at least 2.3 mm and a length of at least 450 mm.

### LIMIT BRACKETS

- 1 When the topmost position is reached, the brake disc **13** causes the up limit bracket **5** to shut down the motor.

- 2 When the hook is lowered to the extent of almost using up the cable, the down limit bracket **14** shuts down the motor.

 **Caution!** Check the brake disc before use.

 **Caution!** Never unwind the cable beyond the red indicator mark.

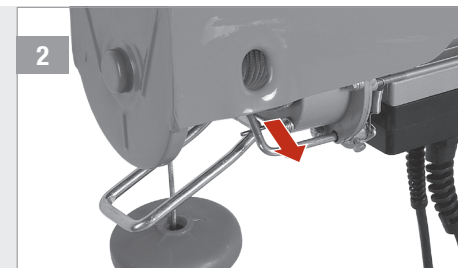
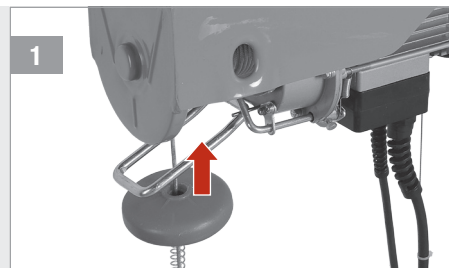

### HOOK LATCHES

- 1 Make sure that the latches of the load hook **9** is closed to secure the load.

 **Caution!** Before use, check that the load hook is not damaged or distorted.



### DOUBLE CABLE

- 1 Attach the additional load hook by removing the 3 screws, placing the steel cable around the deviating shaft below the spring buffer unit **12**. Reinsert and tighten the screws securely.

- 2 Attach the load hook **9** into the hook bracket **15**.

 **Caution!** Make sure that the brake disc is located above the additional load hook.

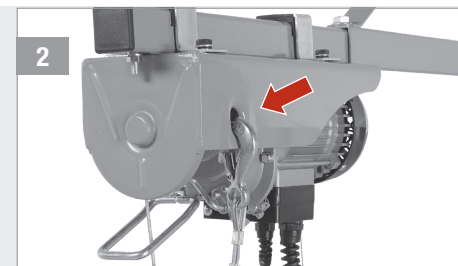

### LIFTING LOADS

- 1 1. Press to hoist the load upwards.  
2. Press to lower the load.

- 2 In case of emergency, press the Emergency-Off switch **6** to immediately stop the motor. Turn clockwise to unlock again.

 **Caution!** Always stop the motor before changing directions.

 **Caution!** Immediately stop the motor, if the load can not be hoisted.

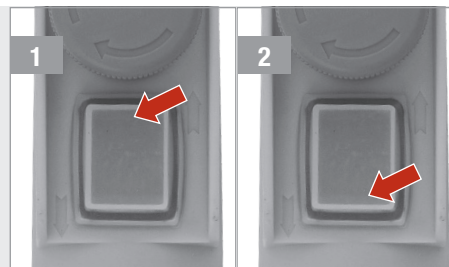

### STEEL CABLE

- 1 Before use, check the steel cable for damages.

- A Cable is split  
B Cable was bent

- 2 Make sure that the steel cable is wound up correctly on the cable drum.

 **Caution!** A damaged steel cable must be replaced by a qualified person.

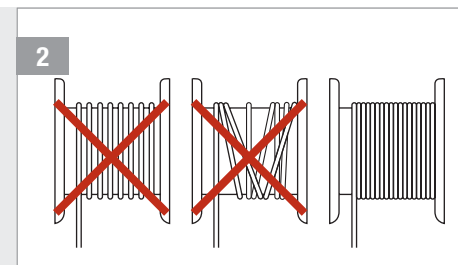
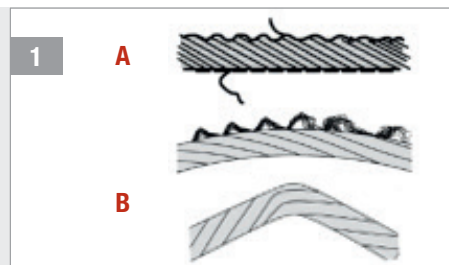

## Technical Data

Type	PE-250 SHZ	PE-500 SHZ	PE-600 SHZ	PE-999 SHZ
Rated voltage	230 V~	230 V~	230 V~	230 V~
Rated frequency	50 Hz	50 Hz	50 Hz	50 Hz
Power rating	500 W	1000 W	1050 W	1600 W
Rated current	2.18 A	4.4 A	4.6 A	7.5 A
Intermittent rating	ED:20% 150s/h	ED:20% 150s/h	ED:20% 150s/h	ED:25% 150s/h
Duty classification of the hoist	A1	A1	A1	A1
Insulation class	B	B	B	B
Protection class	I	I	I	I
Degree of protection	IP 54	IP 54	IP 54	IP 54
Max loading capacity:				
- for single cable	125 kg	250 kg	300 kg	500 kg
- for double cable	250 kg	500 kg	600 kg	999 kg
Cable speed:				
- for single cable	8 m/min	8 m/min	8 m/min	8 m/min
- for double cable	4 m/min	4 m/min	4 m/min	4 m/min
Hoisting height:				
- for single cable	12 m	12 m	12 m	12 m
- for double cable	6 m	6 m	6 m	6 m
Cable length (excl. 2.5 laps)	12 m	12 m	12 m	12 m
Cable diameter	3.18 mm	4.0 mm	4.5 mm	6.0 mm
Nominal rigidity	1870 N/mm <sup>2</sup>	1870 N/mm <sup>2</sup>	1870 N/mm <sup>2</sup>	1870 N/mm <sup>2</sup>
Dimension (W x H x D)	37.6x30.5x26cm	41.5x17x27cm	41.5x17x27cm	54x23x34cm
Weight	11.0 kg	17.0 kg	17.2 kg	32.6 kg
Sound pressure level (L <sub>WA</sub> )	71 dB(A)	71 dB(A)	71 dB(A)	71 dB(A)
Uncertainty K	3 dB(A)	3 dB(A)	3 dB(A)	3 dB(A)
Ambient temperature	5 – 35 °C	5 – 35 °C	5 – 35 °C	5 – 35 °C
Ambient humidity	30 – 95 %	30 – 95 %	30 – 95 %	30 – 95 %
Height above sea level	< 1000 m	< 1000 m	< 1000 m	< 1000 m

## Optional Accessories

Swivel arm PE-1100 SA

## Troubleshooting

PROBLEM	POSSIBLE CAUSE	SOLUTION
Motor does not react to On/Off switch	no power supply	Check the mains connection

If the problem persists, please contact your HORNBAACH store.

## Storage

Keep the cable hoist and its accessories away from children and store it in a dark, clean, dry and frost free location. The optimal storage temperature is between 25 °C and 55 °C.

## Care & Maintenance

 **Caution!** Make sure the tool is switched off and unplugged.

- If the body of the tool needs cleaning, wipe it with a soft damp cloth. A mild detergent can be used but nothing like alcohol, petrol or other cleaning agent.
- Never use caustic agents to clean plastic parts.
- Lubricate all moving parts of the winch at regular intervals.
- To obtain the longest possible performance and service life of the cable hoist, regularly remove debris and dirt from the steel cable and the housing.
- The cable hoist must be checked regularly for damage, do not apply any repairs or changes to the cable hoist.
- Only use original parts for installing the appliance and replacing worn or damaged parts. Repairs must only be performed by qualified persons.

 **Caution!** If the supply cord is damaged, it must be replaced by the manufacturer or its service agent or similarly qualified person in order to avoid hazard.

## Declaration of conformity

 We declare, that the product described in **Technical Data:**

**Pattfield**  
ERGO TOOLS

Electric Cable Hoist PE-250 SHZ,  
PE-500 SHZ, PE-600 SHZ, PE-999 SHZ

manufactured for:

**HORNBAACH Baumarkt AG**  
Hornbachstraße 11  
76879 Bornheim / Germany

is in conformity with the following directives:

**Machinery Directive 2006/42/EC**  
**EMC Directive 2014/30/EU**  
**RoHS Directive 2011/65/EU**

and in accordance to the following applicable harmonized standards:

**EN ISO 12100:2010**  
**EN 14492-2:2019**  
**EN 60204-32:2008**  
**EN 55014-1:2017**  
**EN 55014-2:2015**  
**EN IEC 61000-3-2:2019**  
**EN 61000-3-3:2013**

*ppa. Andreas Back*

Andreas Back  
Head of Quality Management, environment & CSR  
Person authorised to compile the technical file

Bornheim, 28.05.2020

**HORNBAACH Baumarkt AG**  
Hornbachstraße 11  
76879 Bornheim / Germany

## Disposal



The **crossed-out wheeled bin** symbol requires separate disposal for waste electrical and electronic equipment (WEEE). Such equipment may contain valuable, but dangerous and hazardous substances. You are required by law to return these products to a designated collection point for the recycling of WEEE and must not under any circumstances dispose of them as unsorted municipal waste. In this way, you can help to conserve resources and protect the environment.

In Germany, HORNBACH is obliged:

- To take back old appliances of the same type free of charge in HORNBACH stores when you purchase a new electrical or electronic appliance.
- To take back up to 3 WEEE of the same type (up to max. 25 cm edge length) free of charge in HORNBACH stores, even if you do not purchase a new appliance.
- When delivering a new electrical or electronic appliance to a private household, to collect an old appliance of the same type free of charge or to enable you to return it in your immediate vicinity.

For further details, please consult [www.hornbach.com](http://www.hornbach.com) or your local authorities.

Children must not play with plastic bags and packaging material, due to the risk of injury and suffocation. Store such material safely or dispose of it in an environmentally friendly way.

**Pattfield**<sup>®</sup>  
ERGO TOOLS

Manufactured for  
**HORNBACH Baumarkt AG**  
Hornbachstraße 11  
76879 Bornheim / Germany  
[product@hornbach.com](mailto:product@hornbach.com)  
[www.hornbach.com](http://www.hornbach.com)

PE-250/500/600/999 SHZ\_2024/10\_V2.1

