

WORX®

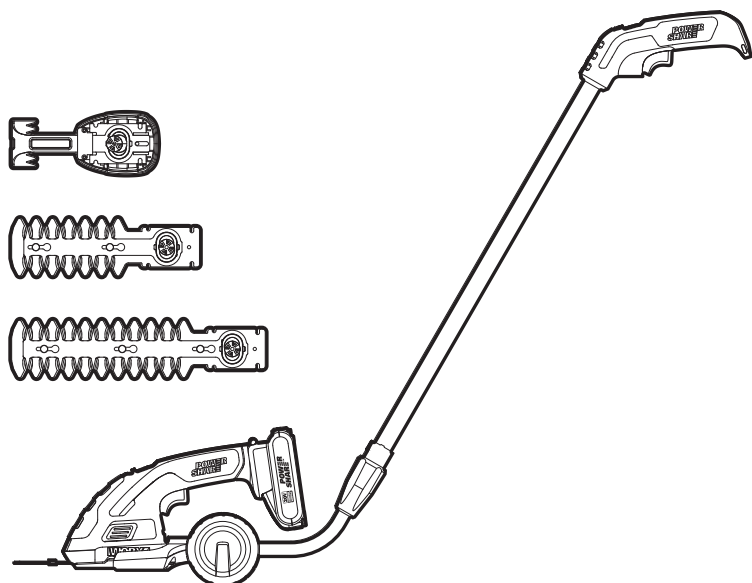

Cordless shrub shear / grass shear / weeder	EN	P08
Akku-Strauchscherer / Rasenscherer / Unkrautjäher	D	P16
Cisailleuse à arbustes sans fil / tondeuse à gazon / déherbeuse	F	P25
Cesoia per arbusti senza fili / cesoia per erba / sarchiatore	I	P33
Cizalla para arbustos sin cable / cizalla para hierba / desmalezadora	ES	P41
Draadloze struikschaar/grasschaar	NL	P49
Akumulatorowe nożyce do krzewów / nożyce do trawy / chwastownik	PL	P57
Akkus cserépvágás / fűnyíró / gyomirtó	HU	P65
Foarfecă de arbust fără fir / forfecare de iarbă / plivitor	RO	P73
Akumulátorové nůžky na keře / nůžky na trávu / plečka	CZ	P81
Akumulátorové nožnice na kríky / nožnice na trávu / plečka	SK	P89
Cisalhamento de arbusto / cisalhamento de grama / cortador sem fio	PT	P97
Trådlös buskskjuvning / grässkjuvning / ogräsrensare	SV	P105
Striženje brez akumulatorja / striženje trave / plevel	SL	P112

**WG801E WG801E.1 WG801E.2 WG801E.3
WG801E.4 WG801E.5 WG801E.9 WG801E.9I**

Original instructions	EN
Originalbetriebsanleitung	D
Notice originale	F
Istruzioni originali	I
Manual original	ES
Oorspronkelijke gebruiksaanwijzing	NL
Instrukcja oryginalna	PL
Eredeti használati utasítás	HU
Instrucțiuni originale	RO
Původní návod k používání	CZ
Pôvodný návod na použitie	SK
Manual original	PT
Bruksanvisning i original	SV
Izvirna navodila	SL

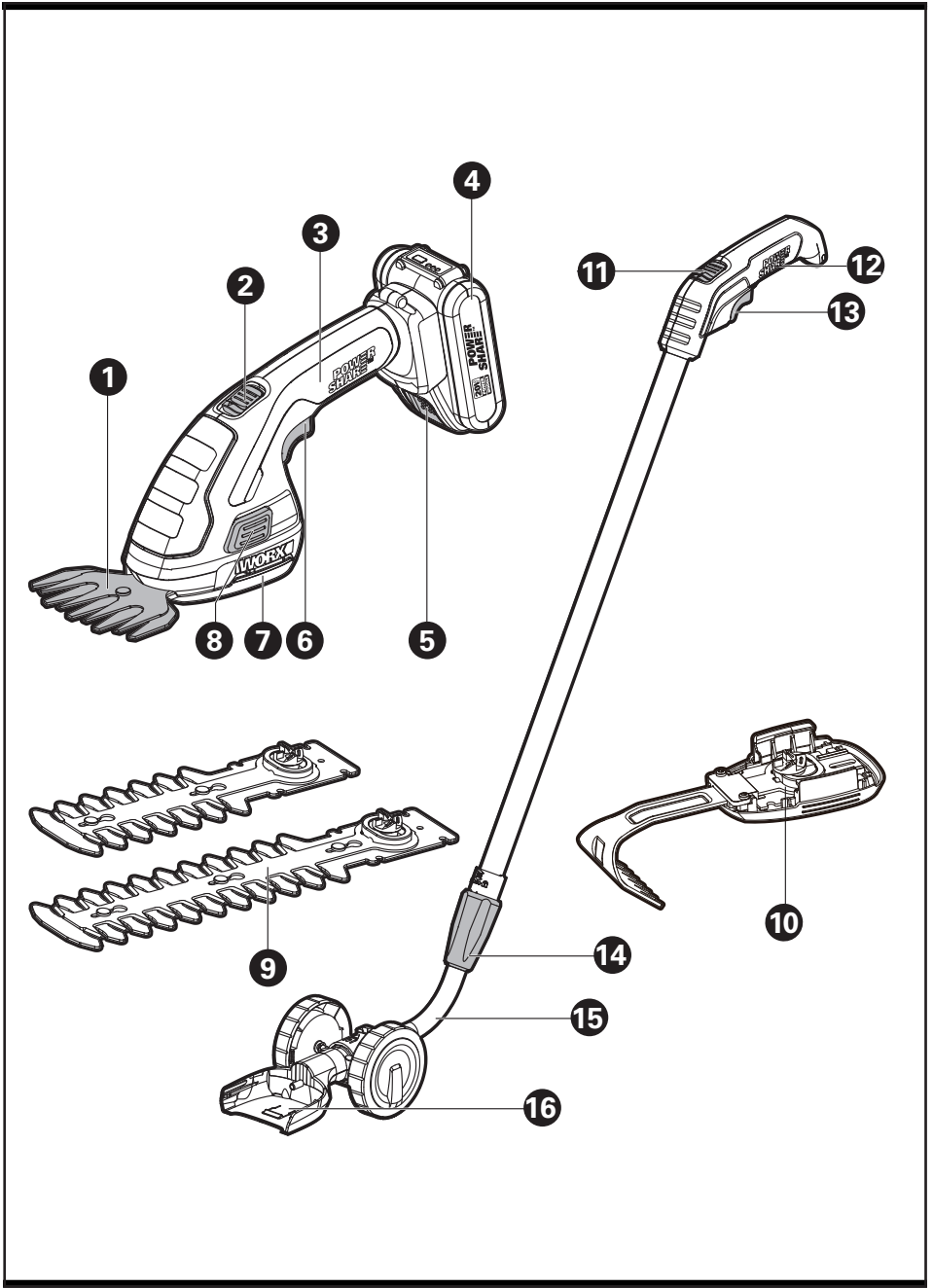

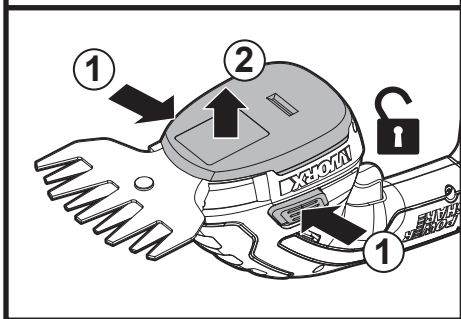
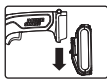
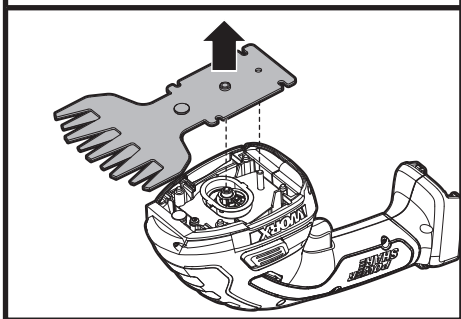
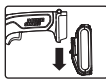
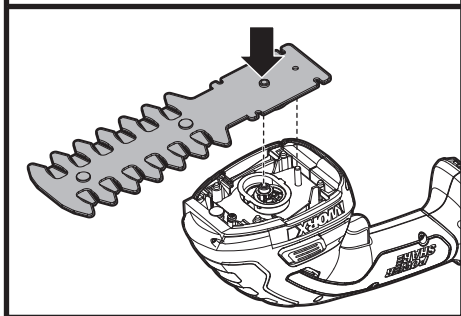
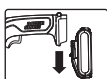
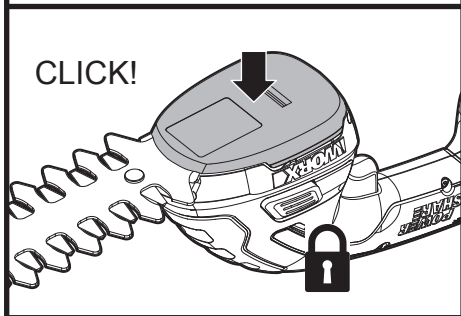
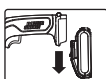
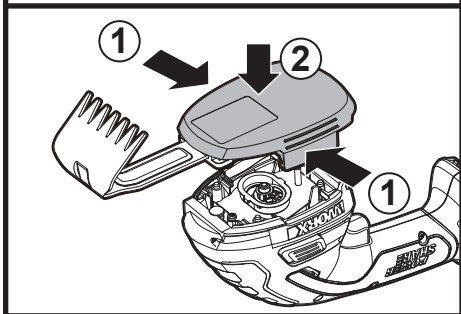
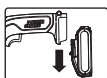
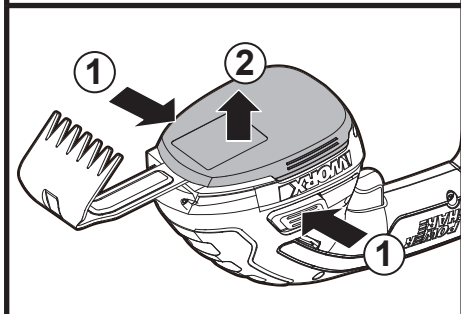
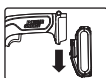
A1**A2****B1****B2****B3****B4**

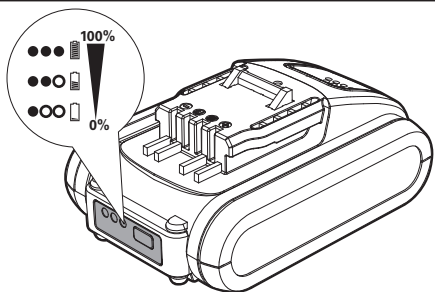
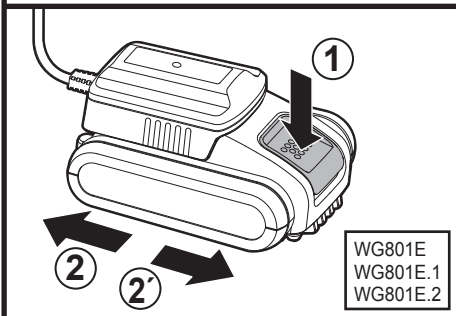
C1**C2**

WG801E
WG801E.1
WG801E.2

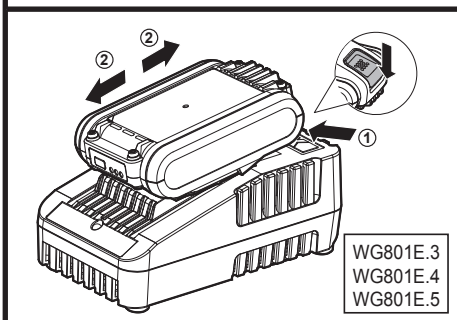
C3

WG801E.3
WG801E.4
WG801E.5

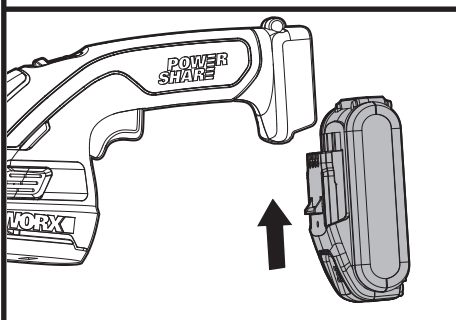
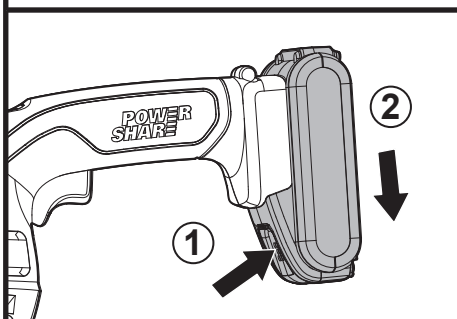
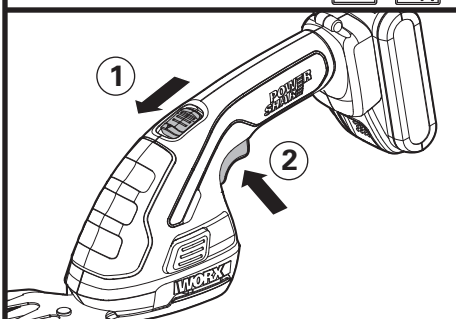
C4**C5****D**

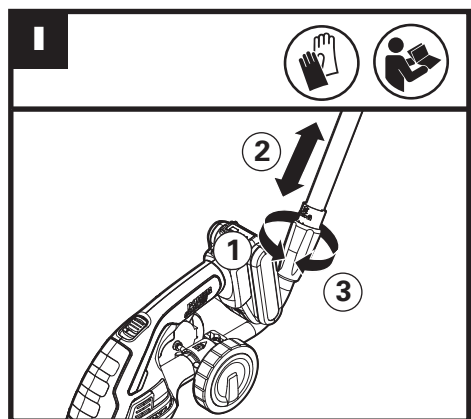
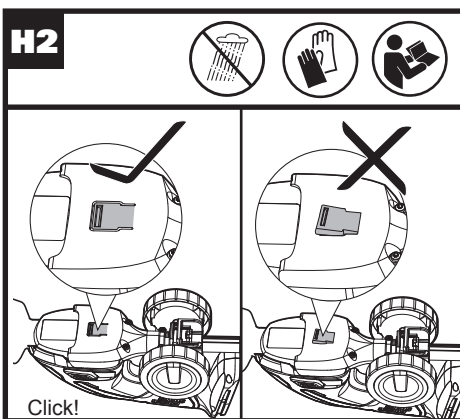
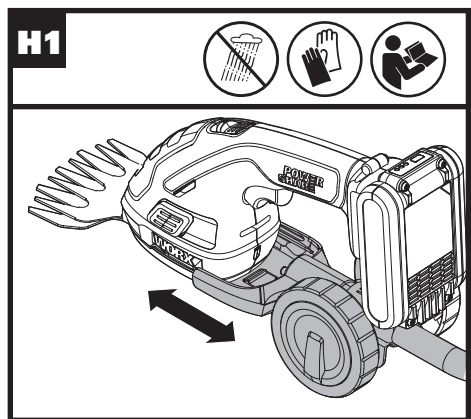
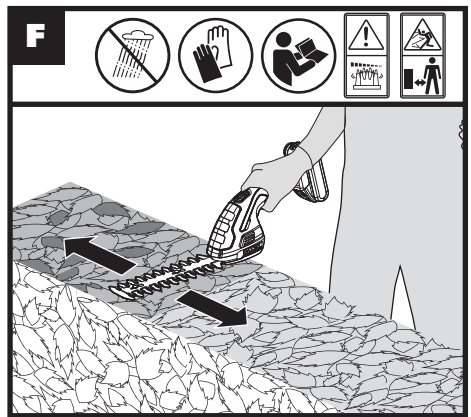
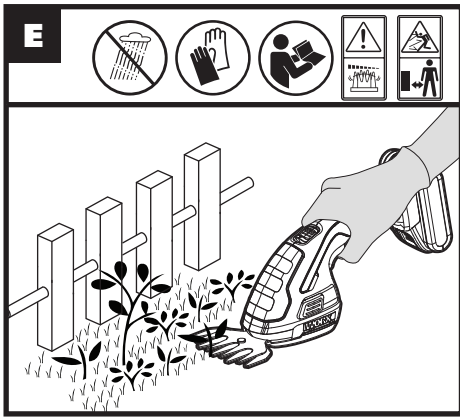

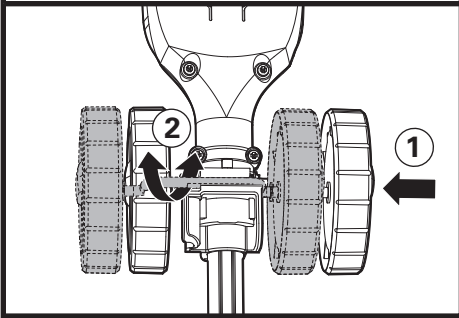
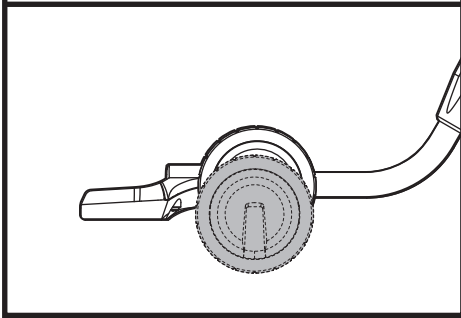
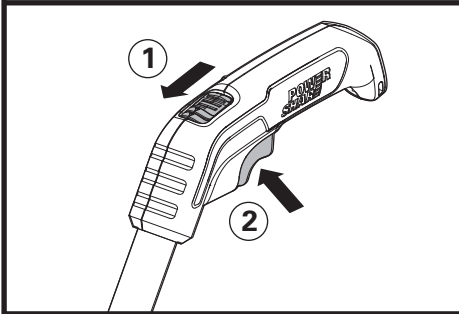
J1**J2****K**

GENERAL POWER TOOL SAFETY WARNINGS



WARNING: Read all safety warnings and all instructions. Failure to follow the warnings and instructions may result in electric shock, fire and/or serious injury.

Save all warnings and instructions for future reference.

The term "power tool" in the warnings refers to your mains-operated (corded) power tool or battery-operated (cordless) power tool.

1. WORK AREA SAFETY

- a) **Keep work area clean and well lit.** Cluttered or dark areas invite accidents.
- b) **Do not operate power tools in explosive atmospheres, such as in the presence of flammable liquids, gases or dust.** Power tools create sparks which may ignite the dust or fumes.
- c) **Keep children and bystanders away while operating a power tool.** Distractions can cause you to lose control.

2. ELECTRICAL SAFETY

- a) **Power tool plugs must match the outlet. Never modify the plug in any way. Do not use any adapter plugs with earthed (grounded) power tools.** Unmodified plugs and matching outlets will reduce risk of electric shock.
- b) **Avoid body contact with earthed or grounded surfaces, such as pipes, radiators, ranges and refrigerators.** There is an increased risk of electric shock if your body is earthed or grounded.
- c) **Do not expose power tools to rain or wet conditions.** Water entering a power tool will increase the risk of electric shock.
- d) **Do not abuse the cord. Never use the cord for carrying, pulling or unplugging the power tool. Keep cord away from heat, oil, sharp edges or moving parts.** Damaged or entangled cords increase the risk of electric shock.
- e) **When operating a power tool outdoors, use an extension cord suitable for outdoor use.** Use of a cord suitable for outdoor use reduces the risk of electric shock.
- f) **If operating a power tool in a damp location is unavoidable, use a residual current device (RCD) protected supply.** Use of an RCD reduces the risk of electric shock.

3. PERSONAL SAFETY

- a) **Stay alert, watch what you are doing and use common sense when operating a power tool. Do not use a power tool while you are tired or under the influence of drugs, alcohol or medication.** A moment of inattention while operating power tools may result in serious personal injury.
- b) **Use personal protective equipment. Always wear eye protection.** Protective equipment

such as dust mask, non-skid safety shoes, hard hat, or hearing protection used for appropriate conditions will reduce personal injuries.

- c) **Prevent unintentional starting. Ensure the switch is in the off-position before connecting to power source and/or battery pack, picking up or carrying the tool.** Carrying power tools with your finger on the switch or energising power tools that have the switch on invites accidents.
- d) **Remove any adjusting key or wrench before turning the power tool on.** A wrench or a key left attached to a rotating part of the power tool may result in personal injury.
- e) **Do not overreach. Keep proper footing and balance at all times.** This enables better control of the power tool in unexpected situations.
- f) **Dress properly. Do not wear loose clothing or jewellery. Keep your hair, clothing and gloves away from moving parts.** Loose clothes, jewellery or long hair can be caught in moving parts.
- g) **If devices are provided for the connection of dust extraction and collection facilities, ensure these are connected and properly used.** Use of dust collection can reduce dust-related hazards.

4. POWER TOOL USE AND CARE

- a) **Do not force the power tool. Use the correct power tool for your application.** The correct power tool will do the job better and safer at the rate for which it was designed.
- b) **Do not use the power tool if the switch does not turn it on and off.** Any power tool that cannot be controlled with the switch is dangerous and must be repaired.
- c) **Disconnect the plug from the power source and/or the battery pack from the power tool before making any adjustments, changing accessories, or storing power tools.** Such preventive safety measures reduce the risk of starting the power tool accidentally.
- d) **Store idle power tools out of the reach of children and do not allow persons unfamiliar with the power tool or these instructions to operate the power tool.** Power tools are dangerous in the hands of untrained users.
- e) **Maintain power tools. Check for misalignment or binding of moving parts, breakage of parts and any other condition that may affect the power tool's operation. If damaged, have the power tool repaired before use.** Many accidents are caused by poorly maintained power tools.
- f) **Keep cutting tools sharp and clean.** Properly maintained cutting tools with sharp cutting edges are less likely to bind and are easier to control.
- g) **Use the power tool, accessories and tool bits etc. in accordance with these instructions, taking into account the working conditions and the work to be performed.** Use of the power tool for operations

Cordless shrub shear / grass shear / weeder

EN

different from those intended could result in a hazardous situation.

5. BATTERY TOOL USE AND CARE

- a) **Recharge only with the charger specified by the manufacturer.** A charger that is suitable for one type of battery pack may create a risk of fire when used with another battery pack.
- b) **Use power tools only with specifically designated battery packs.** Use of any other battery packs may create a risk of injury and fire.
- c) **When battery pack is not in use, keep it away from other metal objects, like paper clips, coins, keys, nails, screws or other small metal objects, that can make a connection from one terminal to another.** Shorting the battery terminals together may cause burns or a fire.
- d) **Under abusive conditions, liquid may be ejected from the battery; avoid contact. If contact accidentally occurs, flush with water. If liquid contacts eyes, additionally seek medical help.** Liquid ejected from the battery may cause irritation or burns.

6. SERVICE

- a) **Have your power tool serviced by a qualified repair person using only identical replacement parts.** This will ensure that the safety of the power tool is maintained.

HEDGE TRIMMER SAFETY WARNINGS

1. **Keep all parts of the body away from the cutter blade. Do not remove cut material or hold material to be cut when blades are moving. Make sure the switch is off when clearing jammed material.** A moment of inattention while operating the hedge trimmer may result in serious personal injury.
2. **Carry the hedge trimmer by the handle with the cutter blade stopped. When transporting or storing the hedge trimmer always fit the cutting device cover.** Proper handling of the hedge trimmer will reduce possible personal injury from the cutter blades.
3. **Hold the power tool by insulated gripping surfaces only, because the cutter blade may contact hidden wiring.** Cutter blades contacting a "live" wire may make exposed metal parts of the power tool "live" and could give the operator an electric shock.
4. Check the hedge for foreign objects, e.g. wire fences.
5. Use both hands when operating the hedge trimmer. Using one hand could cause loss of control and result in serious personal injury.

GENERAL SAFETY WARNINGS



WARNING: Read all safety warnings and all instructions. Failure to follow the warnings and instructions may result in electric shock, fire and/or serious injury.

Save all warnings and instructions for future reference.

The appliance is only to be used with the power supply unit provided with the appliance

**IMPORTANT
READ CAREFULLY BEFORE USE
KEEP FOR FUTURE REFERENCE**

SAFE OPERATION PRACTICES TRAINING

- a) Read the instructions carefully. Be familiar with the controls and the proper use of the machine.
- b) Never allow children, persons with reduced physical, sensory or mental capabilities or lack of experience and knowledge or people unfamiliar with these instructions to use the machine. Local regulations can restrict the age of the operator.
- c) Keep in mind that the operator or user is responsible for accidents or hazards occurring to other people or their property.

PREPARATION

- a) Never operate the machine while people, especially children, or pets are nearby.
- b) Before use, always visually inspect the machine for damaged, missing or misplaced guards or shields.

OPERATION

- a) Wear eye protection, long trousers and stout shoes at all times while operating the machine.
- b) Avoid using the machine in bad weather conditions especially when there is a risk of lightning.
- c) Use the machine only in daylight or good artificial light.
- d) Never operate the machine with damaged guards or shields or without guards or shields in place.
- e) Switch on the motor only when the hands and feet are away from the cutting means.
- f) Always disconnect the machine from the power supply (e.g. remove the battery pack)
 - whenever leaving the machine unattended;
 - before clearing a blockage;
 - before checking, cleaning or working on the machine;
 - after striking a foreign object;
 - whenever the machine starts vibrating abnormally.
- g) Take care against injury to feet and hands from the cutting means.
- h) Always ensure that the ventilation openings are kept clear of debris.

- i) Always be sure of your footing on slopes.
- j) Walk, never run.
- k) Not overreach and keep the balance at all times.
- l) Not to touch moving hazardous parts before the machine is disconnected and the moving hazardous parts have come to a complete stop.

MAINTENANCE AND STORAGE

- a) Disconnect the machine from the power supply (e.g. remove the battery pack) before carrying out maintenance or cleaning work.
- b) Use only the manufacturer's recommended replacement parts and accessories.
- c) Inspect and maintain the machine regularly. Have the machine repaired only by an authorized repairer.
- d) When not in use, store the machine out of the reach of children.









SAFETY WARNINGS FOR BATTERY PACK

- a) **Do not dismantle, open or shred cells or battery pack.**
- b) **Do not short-circuit a battery pack. Do not store battery packs haphazardly in a box or drawer where they may short-circuit each other or be short-circuited by conductive materials.** When battery pack is not in use, keep it away from other metal objects, like paper clips, coins, keys, nails, screws or other small metal objects, that can make a connection from one terminal to another. Shorting the battery terminals together may cause burns or a fire.
- c) **Do not expose battery pack to heat or fire. Avoid storage in direct sunlight.**
- d) **Do not subject battery pack to mechanical shock.**
- e) **In the event of battery leaking, do not allow the liquid to come into contact with the skin or eyes. If contact has been made, wash the affected area with copious amounts of water and seek medical advice.**
- f) **Seek medical advice immediately if a cell or battery pack has been swallowed.**
- g) **Keep battery pack clean and dry.**
- h) **Wipe the battery pack terminals with a clean dry cloth if they become dirty.**
- i) **Battery pack needs to be charged before use. Always refer to this instruction and use the correct charging procedure.**
- j) **Do not maintain battery pack on charge when not in use.**
- k) **After extended periods of storage, it may be necessary to charge and discharge the battery pack several times to obtain maximum performance.**
- l) **Battery pack gives its best performance when it is operated at normal room temperature (20°C ± 5°C).**
- m) **When disposing of battery packs, keep**

- battery packs of different electrochemical systems separate from each other.**
- n) **Recharge only with the charger specified by WORX.** Do not use any charger other than that specifically provided for use with the equipment. A charger that is suitable for one type of battery pack may create a risk of fire when used with another battery pack.
- o) **Do not use any battery pack which is not designed for use with the equipment.**
- p) **Keep battery pack out of the reach of children.**
- q) **Retain the original product literature for future reference.**
- r) **Remove the battery from the equipment when not in use.**
- s) **Dispose of properly.**
- t) **Do not mix cells of different manufacture, capacity, size or type within a device.**
- u) **Do not remove battery pack from its original packaging until required for use.**
- v) **Observe the plus (+) and minus (-) marks on the battery and ensure correct use.**

SYMBOLS

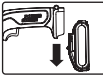
	To reduce the risk of injury, user must read instruction manual
	Wear ear protection
	Wear eye protection
	Wear dust mask
	Do not expose to rain
	WARNING: cutting means continues to run after the motor is switched off

	Keep bystanders away
	Class III appliance
	Waste electrical products must not be disposed of with household waste. Please recycle where facilities exist. Check with your local authorities or retailer for recycling advice.
 Li-Ion 	Li-Ion battery This product has been marked with a symbol relating to 'separate collection' for all battery packs and battery pack. It will then be recycled or dismantled in order to reduce the impact on the environment. Battery packs can be hazardous for the environment and for human health since they contain hazardous substances.
	Batteries may enter water cycle if disposed improperly, which can be hazardous for ecosystem. Do not dispose of waste batteries as unsorted municipal waste.
	Do not burn
	Make sure the battery is removed prior to changing accessories.
	Wear protective gloves.
	Lock

	Unlock
---	--------

COMPONENT LIST

1. GRASS SHEAR BLADE
2. LOCK-OFF BUTTON
3. HANDLE
4. BATTERY PACK *
5. BATTERY PACK RELEASE BUTTON *
6. ON/OFF SWITCH
7. TOOL-FREE DRIVE COVER
8. TOOL-FREE DRIVE COVER RELEASE BUTTON
9. SHRUB SHEAR BLADES (2 PCS) *
10. WEEDER BLADE *
11. LOCK-OFF BUTTON ON TELESCOPIC HANDLE (ONLY FOR WG801E.1 WG801E.3)
12. TELESCOPIC POLE HANDLE (Only for WG801E.1 WG801E.3)
13. ON/OFF SWITCH ON TELESCOPIC HANDLE (ONLY FOR WG801E.1 WG801E.3)
14. LOCKING KNOB (Only for WG801E.1 WG801E.3)
15. INNER HANDLE (ONLY FOR WG801E.1 WG801E.3)
16. CONNECTION BRACKET (Only for WG801E.1 WG801E.3)

* Not all the accessories illustrated or described are included in standard delivery.

TECHNICAL DATA

	WG801E WG801E.2	WG801E.1
Voltage	20 V --- Max*	
No Load Speed	1150 rpm	
Cutting width	10cm with grass shear blade	
	/	
Cutting length	12/20cm with shrub blade	12cm
Max. cutting diameter	8mm for shrub blade	
Charging time	5 hrs	
Charger rating	Input: 100-240V~50/60Hz Output: 20V --- 400mA	

Machine weight: (with grass shear blade)	0.9 kg
--	--------

	WG801E.3	WG801E.4	WG801E.5
Voltage	20 V --- Max*		
No Load Speed	1150 rpm		
Cutting width	10cm with grass shear blade		5.5cm with weeder blade
	/		
Cutting length	12cm	12/20cm with shrub blade	
Max. cutting diameter	8mm for shrub blade		
Charging time	1 hr		
Charger rating	Input: 100-240V~50/60Hz Output: 20V --- 2A		
Machine weight: (with grass shear blade)	0.9 kg		

	WG801E.9	WG801E.91
Voltage	20 V --- Max*	
No Load Speed	1150 rpm	
Cutting width	10cm with grass shear blade	
	/	5.5cm with weeder blade
Cutting length	12/20cm with shrub blade	
Max. cutting diameter	8mm for shrub blade	
Charging time	/	
Charger rating	/	
Machine weight: (with grass shear blade)	0.5kg	

*Voltage measured without workload. Initial battery voltage reaches maximum of 20 volts. Nominal voltage is 18 volts.

Cordless shrub shear / grass shear / weeder

EN

NOISE INFORMATION

A weighted sound pressure	L_{pA} : 66dB(A)
A weighted sound power	L_{WA} : 82dB(A)
K_{pA}	3.0dB(A)
Wear ear protection	

VIBRATION INFORMATION

Typical weighted vibration	$a_h < 3.6 \text{m/s}^2$ uncertainty $K=1.5 \text{m/s}^2$
----------------------------	--

WARNING: The vibration emission value during actual use of the power tool can differ from the declared value depending on the ways in which the tool is used dependant on the following examples and other variations on how the tool is used:

How the tool is used and the materials being cut or drilled.

The tool being in good condition and well maintained.

Using the correct accessory for the tool and ensuring it is sharp and in good condition.

The tightness of the grip on the handles and if any anti vibration accessories are used.

And the tool is being used as intended by its design and these instructions.

This tool may cause hand-arm vibration syndrome if its use is not adequately managed.

WARNING: To be accurate, an estimation of exposure level in the actual conditions of use should also take account of all parts of the operating cycle such as the times when the tool is switched off and when it is running idle but not actually doing the job. This may significantly reduce the exposure level over the total working period.

Helping to minimise your vibration exposure risk. Maintain this tool in accordance with these instructions and keep well lubricated (where appropriate).

If the tool is to be used regularly then invest in anti vibration accessories.

Plan your work schedule to spread any high vibration tool use across a number of days.

ACCESSORIES

	WG801E	WG801E.1	WG801E.2	WG801E.3
10cm Grass shear blade	1	1	1	1
12cm Shrub shear blade	1	1	1	1
20cm Shrub shear blade	1	/	1	/
Blade sheath	3	2	3	2
Battery pack (WA3551)	1	1	1	1
Charger (WA3760)	1	1	1	/
Charger (WA3880)	/	/	/	1
Telescopic Handle (WA0040)	/	1	/	1
Injection box	/	/	1	/
Carry bag	/	/	/	/
Weeder blade	/	/	/	/

	WG801E.4	WG801E.5	WG801E.9	WG801E.91
10cm Grass shear blade	1	1	1	1
12cm Shrub shear blade	1	1	1	1
20cm Shrub shear blade	1	1	1	1
Blade sheath	3	3	3	3
Battery pack (WA3551)	1	1	/	/
Charger (WA3760)	/	/	/	/
Charger (WA3880)	1	1	/	/
Telescopic Handle (WA0040)	/	/	/	/
Injection box	/	/	/	/
Carry bag	1	/	/	/
Weeder blade	/	1	/	1

We recommend that you purchase your accessories listed in the above list from the same store that sold you the tool. Refer to the accessory packaging for further details. Store personnel can assist you and offer advice.

OPERATING INSTRUCTIONS

NOTE: Before using the tool, read the instruction book carefully.

INTENDED USE

The product is intended for light trimming of shrubs and lawn edges in domestic use.

ASSEMBLY & OPERATION

ACTION	FIGURE
ASSEMBLY (Fitting/Changing the blade)	
Removing the blade Warning: Wear gloves when changing the blade.	See Fig. A1, A2
Fitting the blade	See Fig. B1, B2
Fitting and removing the weeder blade	See Fig. B3, B4
BEFORE OPERATION	
Checking the battery condition (Only for WG801E/WG801E.1/WG801E.2/WG801E.3/WG801E.4/WG801E.5)	See Fig. C1
Charging the battery pack More details can be found in charger's manual	See Fig. C2, C3
Installing the battery pack	See Fig. C4
Removing the battery pack	See Fig. C5
OPERATION	
Starting & Stopping	See Fig. D
Trimming grass NOTE: Keep the tool away from hard objects and delicate plants. To make a closer cut, slightly tilt the tool.	See Fig. E
Trimming hedges and shrubs NOTE: Take care to avoid any foreign objects. Especially avoid hard objects such as metal wire and railings, as these could damage the blades.	See Fig. F
Weeding grass NOTE: To ensure efficient operation, blade cleaning should be performed in time after each work.	See Fig. G
Operating with the telescopic handle (Only for WG801E.1 WG801E.3)	
Assembling/removing the telescopic handle NOTE: -Install the battery pack first before assembling the telescopic handle. -Make sure the telescopic handle is locked into position securely before operation. -Keep hands away from the on/off switch when attach or remove the telescopic handle to prevent accidental start.	See Fig. H1, H2
Adjusting the handle length NOTE: The locking knob is used to hold the handle in position at any extended length.	See Fig. I

Adjusting the cutting height NOTE: The telescopic handle has two cutting height levels (25mm & 43mm).	See Fig. J1, J2
Starting and stopping with the telescopic handle  Warning: Do not use the shrub shear blades (12cm/20cm) when working with the telescopic handle.	See Fig. K

MAINTENANCE

NOTE: To ensure long and reliable service, carry out the following maintenance regularly. Remove the battery before carrying out any adjustment, servicing or maintenance. Check for obvious defects such as loose, dislodged or damaged blade, loose fixings and worn or damaged components. Check that covers and guards are undamaged and correctly fitted. Carry out necessary maintenance or repairs before using.

BLADE MAINTENANCE

Always clean the cutting blades after operation and periodically lubricating the cutting blade. Visually check the condition of the cutting edges of the cutting blade. Ensure that the blade is covered with the blade guard supplied when not in use.

CLEANING/STORAGE

Clean the exterior of the machine thoroughly using a soft brush and cloth. Do not use water, solvents or polishes. Remove all debris, especially from the ventilation slots. Store the machine in a secure dry place out of reach of children. Do not place other objects on top of the machine.

ENVIRONMENTAL PROTECTION

 Waste electrical products must not be disposed of with household waste. Please recycle where facilities exist. Check with your local authorities or retailer for recycling advice.

DECLARATION OF CONFORMITY

We,
POSITEC Germany GmbH
Grüner Weg 10, 50825 Cologne, Germany

Declare that the product,
Description **WORX cordless shrub shear and grass shear**
Type **WG801E WG801E.1 WG801E.2 WG801E.3 WG801E.4 WG801E.5 WG801E.9 WG801E.91**
(800-809-designation of machinery, representative of grass shear/shrub)
Function **Cutting grass, trimming hedges and bushes**

Complies with the following Directives,
2006/42/EC
2014/30/EU
2011/65/EU
2000/14/EC amended by 2005/88/EC

2000/14/EC amended by 2005/88/EC:
- Conformity Assessment Procedure as per **Annex V**
- Measured Sound Power Level **79.4dB (A)**
- Declared Guaranteed Sound Power Level **82dB (A)**

Standards conform to,

EN 60335-1
EN 50636-2-94
EN 62233
EN ISO 3744
EN 55014-1
EN 55014-2
EN 60745-1
EN 60745-2-15

15

The person authorized to compile the technical file,
Name Marcel Filz
Address Positec Germany GmbH
Grüner Weg 10, 50825 Cologne, Germany



2019/10/16
Allen Ding
Deputy Chief Engineer, Testing & Certification
Positec Technology (China) Co., Ltd.
18, Dongwang Road, Suzhou Industrial
Park, Jiangsu 215123, P. R. China

**Cordless shrub shear /
grass shear / weeder**

EN

ALLGEMEINE SICHERHEITSHINWEISE FÜR ELEKTROWERKZEUGE



WARNUNG! Lesen Sie alle Sicherheitshinweise und Anweisungen.

Ver säumnisse bei der Einhaltung der Sicherheitshinweise und Anweisungen können elektrischen Schlag, Brand und/oder schwere Verletzungen verursachen.

Bewahren Sie alle Sicherheitshinweise und Anweisungen für die Zukunft auf.

Der in den Sicherheitshinweisen verwendete Begriff „Elektrowerkzeug“ bezieht sich auf akkubetriebene Elektrowerkzeuge (ohne Netzka bel).

1. ARBEITSPLATZSICHERHEIT

- a) **Halten Sie Ihren Arbeitsbereich sauber und gut beleuchtet.** Unordnung oder unbeleuchtete Arbeitsbereiche können zu Unfällen führen.
- b) **Arbeiten Sie mit dem Elektrowerkzeug nicht in explosionsgefährdeter Umgebung, in der sich brennbare Flüssigkeiten, Gase oder St äube befinden.** Elektrowerkzeuge erzeugen Funken, die den Staub oder die D ämpfe entzünden können.
- c) **Halten Sie Kinder und andere Personen während der Benutzung des Elektrowerkzeugs fern.** Bei Ablenkung können Sie die Kontrolle über das Gerät verlieren.

2. ELEKTRISCHE SICHERHEIT

- a) **Der Anschlussstecker des Elektrowerkzeuges muss in die Steckdose passen. Der Stecker darf in keiner Weise verändert werden. Verwenden Sie keine Adapterstecker gemeinsam mit schutzgeerdeten Elektrowerkzeugen.** Unveränderte Stecker und passende Steckdosen verringern das Risiko eines elektrischen Schlages.
- b) **Vermeiden Sie Körperkontakt mit geerdeten Oberflächen wie von Rohren, Heizungen, Herden und Kühlschränken.** Es besteht ein erhöhtes Risiko durch elektrischen Schlag, wenn Ihr Körper geerdet ist.
- c) **Halten Sie Elektrowerkzeuge von Regen oder Nässe fern.** Das Eindringen von Wasser in ein Elektrowerkzeug erhöht das Risiko eines elektrischen Schlages.
- d) **Zweckentfremden Sie das Kabel nicht, um das Elektrowerkzeug zu tragen, aufzuhängen oder um den Stecker aus der Steckdose zu ziehen. Halten Sie das Kabel fern von Hitze, Öl, scharfen Kanten oder sich bewegendem Geräteteilen.** Beschädigte oder verwickelte Kabel erhöhen das Risiko eines elektrischen Schlages.
- e) **Wenn Sie mit einem Elektrowerkzeug im Freien arbeiten, verwenden Sie nur Verlängerungskabel, die auch für den Außenbereich geeignet sind.** Die Anwendung eines für den Außenbereich geeigneten Verlängerungskabels verringert das Risiko eines elektrischen Schlages.
- f) **Wenn der Betrieb des Elektrowerkzeuges**

in feuchter Umgebung nicht vermeidbar ist, verwenden Sie einen Fehlerstromschutzschalter. Der Einsatz eines Fehlerstromschutzschalters vermindert das Risiko eines elektrischen Schlages.

3. SICHERHEIT VON PERSONEN

- a) **Seien Sie aufmerksam, achten Sie darauf, was Sie tun, und gehen Sie mit Vernunft an die Arbeit mit einem Elektrowerkzeug. Benutzen Sie kein Elektrowerkzeug, wenn Sie müde sind oder unter dem Einfluss von Drogen, Alkohol oder Medikamenten stehen.** Ein Moment der Unachtsamkeit beim Gebrauch des Elektrowerkzeuges kann zu ernsthaften Verletzungen führen.
 - b) **Tragen Sie persönliche Schutzausrüstung und immer eine Schutzbrille.** Das Tragen persönlicher Schutzausrüstung, wie Staubmaske, rutschfeste Sicherheitsschuhe, Schutzhelm oder Gehörschutz, je nach Art und Einsatz des Elektrowerkzeuges, verringert das Risiko von Verletzungen.
 - c) **Vermeiden Sie eine unbeabsichtigte Inbetriebnahme. Vergewissern Sie sich, dass das Elektrowerkzeug ausgeschaltet ist, bevor Sie es an den Akku anschließen, es aufnehmen oder tragen.** Wenn Sie beim Tragen des Elektrowerkzeuges den Finger am Schalter haben oder das Gerät eingeschaltet an die Stromversorgung anschließen, kann dies zu Unfällen führen.
 - d) **Entfernen Sie Einstellwerkzeuge oder Schraubenschlüssel, bevor Sie das Elektrowerkzeug einschalten.** Ein Werkzeug oder Schlüssel, der sich in einem drehenden Geräteteil befindet, kann zu Verletzungen führen.
 - e) **Vermeiden Sie eine abnormale Körperhaltung. Sorgen Sie für einen sicheren Stand und halten Sie jederzeit das Gleichgewicht.** Dadurch können Sie das Elektrowerkzeug in unerwarteten Situationen besser kontrollieren.
 - f) **Tragen Sie geeignete Kleidung. Tragen Sie keine weite Kleidung oder Schmuck. Halten Sie Haare, Kleidung und Handschuhe fern von sich bewegendem Teilen.** Lockere Kleidung, Schmuck oder lange Haare können von sich bewegendem Teilen erfasst werden.
 - g) **Wenn Staubabsaug- und -auffangeinrichtungen montiert werden können, vergewissern Sie sich, dass diese angeschlossen sind und richtig verwendet werden.** Verwendung einer Staubabsaugung kann Gefährdungen durch Staub verringern.
- ### **4. VERWENDUNG UND BEHANDLUNG DES ELEKTROWERKZEUGES**
- a) **Überlasten Sie das Gerät nicht. Verwenden Sie für Ihre Arbeit das dafür bestimmte Elektrowerkzeug.** Mit dem passenden Elektrowerkzeug arbeiten Sie besser und sicherer im angegebenen Leistungsbereich.
 - b) **Benutzen Sie kein Elektrowerkzeug, dessen Schalter defekt ist.** Ein Elektrowerkzeug, das sich nicht mehr ein- oder ausschalten lässt, ist gefährlich und muss repariert werden.

Akku-Strauchscherer / Rasenscherer / Unkrautjäter

D

- c) **Entfernen Sie den Akku, bevor Sie Geräteeinstellungen vornehmen, Zubehörteile wechseln oder das Gerät weglegen.** Diese Vorsichtsmaßnahme verhindert den unbeabsichtigten Start des Elektrowerkzeuges.
- d) **Bewahren Sie unbenutzte Elektrowerkzeuge außerhalb der Reichweite von Kindern auf. Lassen Sie Personen das Gerät nicht benutzen, die mit diesem nicht vertraut sind oder diese Anweisungen nicht gelesen haben.** Elektrowerkzeuge sind gefährlich, wenn Sie von unerfahrenen Personen benutzt werden.
- e) **Pflegen Sie Elektrowerkzeuge mit Sorgfalt. Kontrollieren Sie, ob bewegliche Teile einwandfrei funktionieren und nicht klemmen, ob Teile gebrochen oder so beschädigt sind, dass die Funktion des Elektrowerkzeuges beeinträchtigt ist. Lassen Sie beschädigte Teile vor dem Einsatz des Gerätes reparieren.** Viele Unfälle haben ihre Ursache in schlecht gewarteten Elektrowerkzeugen.
- f) **Halten Sie Schneidwerkzeuge scharf und sauber. Sorgfältig gepflegte Schneidwerkzeuge mit scharfen Schneidkanten verkleben sich weniger und sind leichter zu führen.**
- g) **Verwenden Sie Elektrowerkzeug, Zubehör, Einsatzwerkzeuge usw. entsprechend diesen Anweisungen. Berücksichtigen Sie dabei die Arbeitsbedingungen und die auszuführende Tätigkeit.** Der Gebrauch von Elektrowerkzeugen für andere als die vorgesehenen Anwendungen kann zu gefährlichen Situationen führen.

5. VERWENDUNG UND BEHANDLUNG DES AKKUWERKZEUGS

- a) **Halten Sie die Akkus nur in Ladegeräten auf, die vom Hersteller empfohlen werden.** Für ein Ladegerät, das für eine bestimmte Art von Akku geeignet ist, besteht Brandgefahr, wenn es mit anderen Akkus verwendet wird.
- b) **Verwenden Sie nur die dafür vorgesehenen Akkus in den Elektrowerkzeugen.** Der Gebrauch von anderen Akkus kann zu Verletzungen und Brandgefahr führen.
- c) **Halten Sie die nicht benutzten Akku fern von Büroklammern, Münzen, Schlüsseln, Nägeln, Schrauben oder anderen kleinen Metallgegenständen, die eine Überbrückung der Kontakte verursachen könnten.** Ein Kurzschluss zwischen den Akkukontakten kann Verbrennungen oder Feuer zur Folge haben.
- d) **Bei falscher Anwendung kann Flüssigkeit aus dem Akku austreten. Vermeiden Sie den Kontakt damit. Bei zufälligem Kontakt mit Wasser abspülen.** Wenn die Flüssigkeit in die Augen kommt, nehmen Sie zusätzlich ärztliche Hilfe in Anspruch. Austretende Akkuflüssigkeit kann zu Hautreizungen oder Verbrennungen führen.
6. SERVICE
- a) **Lassen Sie Ihr Elektrowerkzeug nur von qualifiziertem Fachpersonal und nur mit**

Original-Ersatzteilen reparieren. Damit wird sichergestellt, dass die Sicherheit des Gerätes erhalten bleibt.

ZUSÄTZLICHE WICHTIGE SICHERHEITSHINWEISE FÜR IHRE KABELLOSE HECKENSCHERE

- Halten Sie alle Körperteile fern von der Schneide des Sägeblatts. Wenn sich das Sägeblatt bewegt, dürfen Sie bereits geschnittene Gegenstände nicht entfernen oder zu schneidende Gegenstände festhalten. Vergewissern Sie sich, dass der Schalter ausgeschaltet ist, wenn Sie verkantete Gegenstände freilegen.** Ist der Heckenschneider in Betrieb, braucht man nur einen Augenblick unaufmerksam zu sein, um schwere Körperverletzungen zu verursachen.
- Tragen Sie den Heckenschneider am Griff bei angehaltenem Sägeblatt. Bringen Sie immer die Abdeckung der Schneidvorrichtung an, wenn Sie den Heckenschneider transportieren oder verstauen.** Sachgemäßer Umgang mit dem Heckenschneider verringert die Wahrscheinlichkeit von Körperverletzungen durch das Sägeblatt.
- Halten Sie das Werkzeug nur an den isolierten griffigen Oberflächen, wenn Sie einen Einsatz durchführen, bei dem Schneidwerkzeuge eventuell versteckte Kabel berühren könnten.** Berührung mit einem unter Strom stehenden Kabel kann auch die Metallteile des Gerätes unter Strom setzen und dem Bedienenden einen Stromschlag versetzen.
- Prüfen Sie die Heckenscheren auf Fremdkörper, z. B. Drahtzäune.
- Verwenden Sie beim Betrieb der Heckenschere beide Hände. Wird nur eine Hand verwendet, kann es zum Kontrollverlust und demzufolge zu schweren Verletzungen führen.

17

ALLGEMEINE SICHERHEITSHINWEISE



WARNUNG: Lesen Sie alle Sicherheitshinweise und Anweisungen.

Versäumnisse bei der Einhaltung der Sicherheitshinweise und Anweisungen können elektrischen Schlag, Brand und/oder schwere Verletzungen verursachen.

Bewahren Sie alle Sicherheitshinweise und Anweisungen für die Zukunft auf. Das Gerät darf nur mit dem mitgelieferten Netzteil verwendet werden.

WICHTIG VOR GEBRAUCH BITTE GENAU DURCHLESEN FÜR SPÄTERE BEZUGNAHME AUFBEWAHREN

**Akku-Strauchscherer /
Rasenscherer / Unkrautjäher**

D

Sicherer Betrieb TRAINING

- a) Die Anweisungen aufmerksam durchlesen. Machen Sie sich mit den Bedienelementen und dem vorschriftsmäßigen Gebrauch des Trimmers vertraut.
- b) Lassen Sie niemals Kinder, Personen mit eingeschränkten physischen, sensorischen oder mentalen Fähigkeiten und Erfahrung oder Personen, die nicht mit diesen Anweisungen vertraut sind, die Maschine bedienen. Lokale Vorschriften können das Alter des Bedieners beschränken.
- c) Denken Sie daran, dass der Bediener oder Benutzer für Unfälle und Gefährdungen verantwortlich ist, die andere Personen oder deren Eigentum betreffen.

VORBEREITUNG

- a) Arbeiten Sie nicht, wenn andere Personen, insbesondere Kinder, in der Nähe sind.
- b) Bevor Sie die Maschine verwenden, untersuchen Sie diese stets auf sichtbare Schäden, fehlende oder falsch platzierte Abdeckungen oder Schutzschilde.

BETRIEB

- a) Tragen Sie beim Betrieb der Maschine stets Augenschutz, lange Hosen und festes Schuhwerk.
- b) Vermeiden Sie die Nutzung der Maschine bei schlechtem Wetter, besonders wenn die Gefahr eines Blitzzschlags besteht.
- c) Verwenden Sie die Maschine nur bei Tageslicht oder gutem künstlichen Licht.
- d) Bedienen Sie die Maschine niemals mit beschädigten oder fehlenden Schutzvorrichtungen oder Abdeckungen.
- e) Schalten Sie den Motor nur ein, wenn die Hände und Füße fern vom Schneidebereich sind.
- f) Klemmen Sie die Maschine stets von der Stromversorgung ab (z. B. entfernen Sie das Akkupack aus der Maschine)
 - wenn die Maschine unbeaufsichtigt gelassen wird;
 - sie ein Hindernis wegräumen;
 - sie die Maschine überprüfen, säubern oder an der Maschine arbeiten;
 - nach der Kollision mit einem Fremdkörper;
 - immer, wenn die Maschine ungewöhnlich zu vibrieren beginnt.
- g) Achten Sie darauf, Ihre Hände und Füße nicht an den Schneidwerkzeugen zu verletzen.
- h) Lüftungsöffnungen regelmäßig kontrollieren und säubern.
- i) Auf schrägen Flächen stets auf sicheren Tritt achten.
- j) Gehen Sie, laufen Sie nicht.
- k) Lehnen Sie sich nicht hinaus, und halten Sie stets das Gleichgewicht.
- l) Berühren Sie keine gefährlichen beweglichen Teile, bevor die Maschine von der Stromversorgung getrennt wurde und die beweglichen Teile vollständig zum Stillstand gekommen sind.

WARTUNG UND AUFBEWAHRUNG

- a) Klemmen Sie die Maschine von der Stromversorgung ab (z. B. entfernen Sie das

Akkupack aus der Maschine), bevor Sie Wartungs- oder Reinigungsarbeiten durchführen.

- b) Verwenden Sie ausschließlich vom Hersteller empfohlene Ersatzteile und Zubehör.
- c) Untersuchen und warten Sie die Maschine regelmäßig. Lassen Sie die Maschine nur von einem autorisierten Fachmann reparieren.
- d) Lagern Sie das Gerät außerhalb der Reichweite von Kindern, wenn es nicht gebraucht wird.

SICHERHEIT HINWEISE FÜR AKKUPACK





- a) **Zellen bzw. Akkupack nicht zerlegen, öffnen oder zerdrücken.**
- b) **Akkupack nicht kurzschließen. Akkupacks nicht wahllos in einer Schachtel oder Schublade aufbewahren, wo sie einander kurzschließen oder durch andere leitfähige Materialien kurzgeschlossen werden könnten.** Bei Nichtverwendung des Akkupacks ist dieses von Metallgegenständen fernzuhalten, wie etwa Büroklammern, Münzen, Nägeln, Schrauben oder anderen kleinen Metallgegenständen, wo sich die Batterieklemmen berühren könnten. Das Kurzschließen der Batterieklemmen kann Verbrennungen bzw. einen Brand verursachen.
- c) **Zellen bzw. Akkupacks nicht Hitze oder Feuer aussetzen. Lagerung in direktem Sonnenlicht vermeiden.**
- d) **Akkupack nicht mechanischen Stößen aussetzen.**
- e) **Im Fall, dass Flüssigkeit aus dem Akku austritt, darf diese nicht in Kontakt mit der Haut oder den Augen kommen. Sollte dies dennoch geschehen, den betroffenen Bereich sofort mit viel Wasser spülen und einen Arzt aufsuchen.**
- f) **Beim Verschlucken einer Zelle oder eines Akkupacks muss sofort ein Arzt herangezogen werden.**
- g) **Akkupack sauber und trocken halten.**
- h) **Sollten die Klemmen des Akkupacks schmutzig werden, diese mit einem sauberen, trockenen Tuch abwischen.**
- i) **Akkupack muss vor Gebrauch aufgeladen werden. Immer dieses Anweisungen beachten und den korrekten Ladevorgang ausführen.**
- j) **Akkupack bei Nichtverwendung nicht längere Zeit aufladen lassen.**
- k) **Nach längerer Lagerung des Gerätes ist es eventuell notwendig, die Zellen oder das Akkupack mehrere Male aufzuladen und zu entladen, um eine optimale Leistung zu erhalten.**
- l) **Akkupacks funktionieren bei normaler Zimmertemperatur (20°C ± 5°C) am besten.**
- m) **Beim Entsorgen von Akkupacks sollten Akkupacks mit verschiedenen elektrochemischen Systemen voneinander getrennt gehalten werden.**
- n) **Nur mit dem von WORX bezeichneten Ladegerät aufladen. Kein Ladegerät verwenden, das nicht ausdrücklich für den**

Gebrauch mit dem Gerät vorgesehen ist.

Ein Ladegerät, das für eine bestimmte Art von Akkupack geeignet ist, kann bei Verwendung mit einem anderen Akkupack eine Brandgefahr darstellen.

- o) Kein Akkupack verwenden, das nicht für den Gebrauch mit dem Gerät vorgesehen ist.**
- p) Akkupacks von Kindern fernhalten.**
- q) Die originalen Produktunterlagen zum späteren Nachschlagen aufbewahren.**
- r) Den Akku bei Nichtverwendung aus dem Gerät nehmen.**
- s) Ordnungsgemäß entsorgen.**
- t) Vermischen Sie keine Zellen verschiedener Hersteller, Kapazitäten, Größen oder Typen innerhalb eines Geräts.**
- u) Nehmen Sie das Akkupack nicht aus der Originalverpackung, bis es verwendet werden soll.**
- v) Beachten Sie die Plus (+) und Minus (-) Markierungen auf dem Akku und stellen Sie die korrekte Anwendung sicher.**

SYMBOLE

	Lesen Sie unbedingt die Anleitung, damit es nicht zu Verletzungen kommt.
	Gehörschutz tragen
	Augenschutz tragen
	Staubschutzmaske tragen
	Setzen Sie es keinem Regen aus
	WARNUNG: Das Schermesser läuft nach dem Ausschalten des Gerätes nach!

	Halten Sie einen Sicherheitsabstand zu Unbeteiligten ein.
	Gerät der Klasse III
	Elektroprodukte dürfen nicht mit dem normalen Haushaltsmüll entsorgt werden, sondern sollten nach Möglichkeit zu einer Recyclingstelle gebracht werden. Ihre zuständigen Behörden oder Ihr Fachhändler geben Ihnen hierzu gerne Auskunft.
 Li-Ion	Akku nicht in den Haushaltsmüll geben. Bringen Sie den leeren Akku zu Ihrer lokalen Sammel- oder Recyclingstelle
	Vor Regen und Feuchtigkeit schützen
	Nicht verbrennen
	Stellen Sie sicher, dass der Akku vor dem Wechseln des Zubehörs entfernt wird.
	Schutzhandschuhe tragen
	Verriegeln



Entriegeln

KOMPONENTEN

1. RASENSCHERMESSER
2. EINSCHALTSPERRE
3. GRIFF
4. AKKUPACK *
5. AKKUVERRIEGELUNG *
6. EIN/AUS-SCHALTER
7. WERKZEUGLOSE ANTRIEBSABDECKUNG
8. ENTRIEGELUNGSKNOPF FÜR DIE WERKZEUGLOSE ANTRIEBSABDECKUNG
9. STRAUCH-SCHERMESSER (2 STK.) *
10. UNKRAUTKLINGE *
11. VERRIEGELUNGSTASTE AM TELESKOPGESTÄNGE (NUR FÜR WG801E.1 WG801E.3)
12. TELESKOPGESTÄNGE-GRIFF (NUR FÜR WG801E.1 WG801E.3)
13. EIN/AUS-SCHALTER AM TELESKOPGESTÄNGE (NUR FÜR WG801E.1 WG801E.3)
14. VERRIEGELUNGSKNOPF (NUR FÜR WG801E.1 WG801E.3)
15. INNERE STANGE (NUR FÜR WG801E.1 WG801E.3)
16. ANSCHLUSSBACKE (NUR FÜR WG801E.1 WG801E.3)

* Abgebildetes oder beschriebenes Zubehör gehört teilweise nicht zum Lieferumfang.

TECHNISCHE DATEN

	WG801E WG801E.2	WG801E.1
Spannung	20 V \equiv Max*	
Leerlaufnendrehzahl	1150 rpm	
Schnittbreite	10cm mit Rasenschermesser	
	/	
Schnittlänge	12/20cm mit Strauch-Schermesser	12cm
Maximaler Schnittdurchmesser	8 mm für Strauch-Schermesser	
Ladezeit	5 Stunde	

Akku-Strauchscherer / Rasenschere / Unkrautjäher

D

Leistung des Ladegeräts	Eingang: 100-240V~50/60Hz Ausgang: 20V $\overline{\text{---}}$ 400mA
Gewicht (mit Rasenschermer)	0.9 kg

	WG801E.3	WG801E.4	WG801E.5
Spannung	20 V $\overline{\text{---}}$ Max*		
Leerlaufnenn Drehzahl	1150 rpm		
Schnittbreite	10cm mit Rasenschermer		
	/	5.5cm mit unkräutklinge	
Schnittlänge	12cm	12/20 cm mit Strauch-Schermer	
Maximaler Schnittdurchmesser	8 mm für Strauch-Schermer		
Ladezeit	1 Stunde		
Leistung des Ladegeräts	Eingang: 100-240V~50/60Hz Ausgang: 20V $\overline{\text{---}}$ 2A		
Gewicht (mit Rasenschermer)	0.9 kg		

	WG801E.9	WG801E.91
Spannung	20 V $\overline{\text{---}}$ Max*	
Leerlaufnenn Drehzahl	1150 rpm	
Schnittbreite	10cm mit Rasenschermer	
	/	5.5cm mit unkräutklinge
Schnittlänge	12/20 cm mit Strauch-Schermer	
Maximaler Schnittdurchmesser	8 mm für Strauch-Schermer	
Ladezeit	/	
Leistung des Ladegeräts	/	
Gewicht (mit Rasenschermer)	0.5kg	

* Spannung ohne Arbeitslast gemessen. Die anfängliche Akkuspannung erreicht maximal 20 Volt. Die Nennspannung liegt bei 18 Volt.

INFORMATIONEN ÜBER LÄRM

Gewichteter Schalldruck	L_{pA} : 66dB(A)
Gewichtete Schallleistung	L_{wA} : 82dB(A)

K_{pA} 3.0dB(A)

Tragen Sie Gehörschutz.



INFORMATIONEN ÜBER VIBRATIONEN

Typischer gewichteter Vibrationswert	$a_h < 3.6m/s^2$
	Unsicherheit $K=1.5m/s^2$

! WARNING: Der Vibrationsemissionswert während des tatsächlichen Gebrauchs des Elektrowerkzeugs kann vom angegebenen Wert abweichen, je nachdem, wie das Werkzeug gemäß folgender Beispiele und anderweitiger Verwendungsmöglichkeiten eingesetzt wird:

Die Verwendung des Werkzeugs und die Art, wie die Materialien geschnitten oder angebohrt werden. Das Werkzeug ist in gutem Zustand und gut gepflegt. Verwendung des richtigen Zubehörs für das Werkzeug und Gewährleistung seiner Schärfe und seines guten Zustands.

Die Festigkeit der Handgriffe und ob Antivibrationszubehör verwendet wird. Und ob das verwendete Werkzeug dem Design und diesen Anweisungen entsprechend verwendet wird.

Wird dieses Werkzeug nicht angemessen gehandhabt, kann es ein Hand-Arm-Vibrationssyndrom erzeugen

! WARNING: Um genau zu sein, sollte ein Abschätzung des Belastungsgrades aller Arbeitsabschnitte während tatsächlicher Verwendung berücksichtigt werden, z.B. die Zeiten, wenn das Werkzeug ausgeschaltet ist, und wenn es sich im Leerlauf befindet und eigentlich nicht eingesetzt wird. Auf diese Weise kann der Belastungsgrad während der gesamten Arbeitszeit wesentlich gemindert werden.

Minimieren Sie Ihr Risiko, dem Sie bei Vibrationen ausgesetzt sind.

Verwenden Sie IMMER scharfe Meißel, Bohrer und Sägeblätter.

Pflegen Sie dieses Werkzeug diesen Anweisungen entsprechend und achten Sie auf eine gute Einfettung (wo erforderlich).

Bei regelmäßiger Verwendung dieses Werkzeugs sollten Sie in Antivibrationszubehör investieren. Machen Sie einen Arbeitsplan, um die Verwendung von hochvibrierenden Werkzeugen auf mehrere Tage zu verteilen.

ZUBEHÖRTEILE

	WG801E	WG801E.1	WG801E.2	WG801E.3
10cm Rasenschermesser	1	1	1	1
12cm Strauch-Schermesser	1	1	1	1
20cm Strauch-Schermesser	1	/	1	/
Klingenscheide	3	2	3	2
Akkupack(WA3551)	1	1	1	1
Ladegerät(WA3760)	1	1	1	/
Ladegerät(WA3880)	/	/	/	1
Teleskopstange (WA0040)	/	1	/	1
Spritzgegossener Werkzeugkoffer	/	/	1	/
Tragetasche	/	/	/	/
Unkrautklinge	/	/	/	/

	WG801E.4	WG801E.5	WG801E.9	WG801E.91
10cm Rasenschermesser	1	1	1	1
12cm Strauch-Schermesser	1	1	1	1
20cm Strauch-Schermesser	1	1	1	1
Klingenscheide	3	3	3	3
Akkupack(WA3551)	1	1	/	/
Ladegerät(WA3760)	/	/	/	/
Ladegerät(WA3880)	1	1	/	/
Teleskopstange (WA0040)	/	/	/	/
Spritzgegossener Werkzeugkoffer	/	/	/	/
Tragetasche	1	/	/	/
Unkrautklinge	/	1	/	1

Wir empfehlen Ihnen, sämtliche Zubehörteile beim selben Fachhändler zu beziehen, bei dem Sie auch Ihr Elektrowerkzeug gekauft haben. Weitere Informationen finden Sie auf der Verpackung der Zubehörteile. Auch Ihr Fachhändler berät Sie gerne.

HINWEISE ZUM BETRIEB



Hinweis: Lesen Sie das Handbuch vor Inbetriebnahme des Werkzeuges sorgfältig durch.

BESTIMMUNGSGEMÄSSER GEBRAUCH

Das Gerät ist bestimmt für das Schneiden und

Stutzen von Hecken und Büschen in Haus- und Hobbygärten.

MONTAGE UND BEDIENUNG

MASSNAHME	ABBILDUNG
MONTAGE (Montage/Wechsel der Messer)	
Messer entfernen Warnung: Tragen Sie beim Wechseln der Messer Schutzhandschuhe.	Siehe Abb. A1, A2
Montage der Messer	Siehe Abb. B1, B2
Montage und Demontage von Unkrautklinge	Siehe Abb. B3, B4
VOR BETRIEB	
Prüfen des Akkuladestands (Nur für WG801E/WG801E.1/WG801E.2 / WG801E.3/WG801E.4/WG801E.5)	Siehe Abb. C1
Laden des Akkus Weitere Details finden Sie im Handbuch des Ladegeräts.	Siehe Abb. C2, C3
Einsetzen des Akkupacks	Siehe Abb. C4
Entnehmen des Akkupacks	Siehe Abb. C5
BETRIEB	
Einschalten & Ausschalten	Siehe Abb. D
Gras trimmen Hinweis: Halten Sie das Werkzeug von harten Objekten und empfindlichen Pflanzen fern. Um einen engeren Schnitt zu machen, neigen Sie das Werkzeug etwas.	Siehe Abb. E
Hecken und Sträucher trimmen Hinweis: Achten Sie darauf, Fremdkörper zu vermeiden. Insbesondere harte Gegenstände wie Metalldrähte und Geländer, da diese die Messer beschädigen können.	Siehe Abb. F
Rasen jäten Hinweis: Um einen effizienten Betrieb zu gewährleisten, sollte die Klinge-Reinigung nach jeder Arbeit rechtzeitig durchgeführt werden.	Siehe Abb. G
Betrieb mit Teleskopgestänge (nur für WG801E.1 WG801E.3)	

Akku-Strauchscherere / Rasenscherere / Unkrautjäter

D

Montieren/Entfernen des Teleskopgestänges Hinweis: -Installieren Sie zuerst das Akkupack, bevor Sie das Teleskopgestänge montieren. -Stellen Sie sicher, dass das Teleskopgestänge in Position arretiert ist, bevor Sie es in Betrieb nehmen. -Halten Sie Ihre Hände vom Ein-/Aus-Schalter fern, wenn Sie das Teleskopgestänge montieren oder entfernen, um versehentliches Starten zu vermeiden.	Siehe Abb. H1,H2
Stangenlänge einstellen Hinweis: Der Verriegelungsknopf wird verwendet, um das Gestänge in einer beliebigen Länge in Position zu halten.	Siehe Abb. I
Einstellung der Schnitthöhe Hinweis: Das Teleskopgestänge bietet zwei Schnitthöhenstufen (25mm &43mm).	Siehe Abb. J1 J2
Starten und Stoppen mit Teleskopgestänge  WARNUNG: Verwenden Sie die Strauch-Schermesser (12 cm/20 cm) , wenn Sie mit dem Teleskopgestänge arbeiten.	Siehe Abb. K

REINIGUNG/LAGERUNG

Das Äußere des Gerätes gründlich mit einer weichen Bürste und einem Tuch reinigen. Kein Wasser und keine Lösungs- oder Poliermittel verwenden. Sämtliche Ablagerungen entfernen, insbesondere von den Lüftungsschlitzen. Das Gerät an einem sicheren, trockenen Ort, außerhalb der Reichweite von Kindern aufbewahren. Keine anderen Gegenstände auf das Gerät stellen.

UMWELTSCHUTZ

 Elektroprodukte dürfen nicht mit dem normalen Haushaltsmüll entsorgt werden, sondern sollten nach Möglichkeit zu einer Recyclingstelle gebracht werden. Ihre zuständigen Behörden oder Ihr Fachhändler geben Ihnen hierzu gerne Auskunft.

WARTUNG

Hinweis: Führen Sie die folgenden Wartungsarbeiten regelmäßig aus, damit eine lange und zuverlässige Nutzung gewährleistet ist.

Nehmen sie den Akku heraus, bevor sie Einstellungen, Instandsetzungs- oder Wartungsarbeiten vornehmen.

Das Gerät auf offensichtliche Mängel untersuchen, wie einen losen, ausgehängten oder beschädigten Schermesser, lose Befestigung und verschlissene oder beschädigte Bauteile.

Prüfen, ob die Abdeckungen und Schutzeinrichtungen intakt und richtig montiert sind. Notwendige Reparaturen oder Wartungsarbeiten sind vor dem Einsatz des Gerätes durchzuführen.

MESSERWARTUNG

Reinigen Sie die Schneideklingen stets nach der Benutzung und schmieren Sie die Schneideklinge regelmäßig.

Überprüfen Sie den Zustand der Schnittkanten des Schermessers.

Stellen Sie sicher, dass das Schermesser bei Nichtgebrauch mit dem beiliegenden Messerschutz abgedeckt ist.

KONFORMITÄTSERKLÄRUNG

Wir,
POSITEC Germany GmbH
Grüner Weg 10, 50825 Cologne, Germany

Erklären hiermit, dass unser Produkt
Beschreibung **WORX schnurlose Strauch und
Rasenschere**

Typ **WG801E WG801E.1 WG801E.2 WG801E.3
WG801E.4 WG801E.5 WG801E.9 WG801E.91**
**(800-809 - Bezeichnung der Maschine,
Repräsentant der Rasen-/Strauchschere)**
Funktion **Schneiden von gras, Trimmen von
Hecken und Sträuchern**

Den Bestimmungen der folgenden Richtlinien
entspricht,
2006/42/EC
2014/30/EU
2011/65/EU
2000/14/EC geändert durch 2005/88/EC

2000/14/EC geändert durch 2005/88/EC:
- Konformitätsbewertungsverfahren nach **Anhang V**
- Gemessene Schallleistung **79.4dB (A)**
- Garantierte Schallleistung **82dB (A)**

Werte nach,
EN 60335-1
EN 50636-2-94
EN 62233
EN ISO 3744
EN 55014-1
EN 55014-2
EN 60745-1
EN 60745-2-15

Zur Kompilierung der technischen Datei ermächtigte
Person,
Name Marcel Filz
Adresse Positec Germany GmbH
Grüner Weg 10, 50825 Cologne, Germany

2019/10/16
Allen Ding
Stellvertretender Chefsingenieur, Prüfung und
Zertifizierung
Positec Technology (China) Co., Ltd.
18, Dongwang Road, Suzhou Industrial
Park, Jiangsu 215123, P. R. China

**Akku-Strauchschere /
Rasenschere / Unkrautjäter**

D

AVERTISSEMENTS DE SÉCURITÉ GÉNÉRAUX POUR L'OUTIL

 **AVERTISSEMENT!** Lire tous les avertissements de sécurité et toutes les instructions. Ne pas suivre les avertissements et instructions peut donner lieu à un choc électrique, un incendie et/ou une blessure sérieuse.

Conserver tous les avertissements et toutes les instructions pour pouvoir s'y reporter ultérieurement.

Le terme «outil» dans les avertissements fait référence à votre outil électrique alimenté par le secteur (avec cordon d'alimentation) ou votre outil fonctionnant sur batterie (sans cordon d'alimentation).

1. SÉCURITÉ DE LA ZONE DE TRAVAIL

- Conserv**er la zone de travail propre et bien éclairée. Les zones en désordre ou sombres sont propices aux accidents.
- Ne pas faire fonctionner les outils électriques en atmosphère explosive, par exemple en présence de liquides inflammables, de gaz ou de poussières.** Les outils électriques produisent des étincelles qui peuvent enflammer les poussières ou les fumées.
- Maintenir les enfants et les personnes présentes à l'écart pendant l'utilisation de l'outil.** Les distractions peuvent vous faire perdre le contrôle de l'outil.

2. SÉCURITÉ ÉLECTRIQUE

- Il faut que les fiches de l'outil électrique soient adaptées au socle. Ne jamais modifier la fiche de quelque façon que ce soit. Ne pas utiliser d'adaptateurs avec des outils à branchement de terre.** Des fiches non modifiées et des socles adaptés réduiront le risque de choc électrique.
- Éviter tout contact du corps avec des surfaces reliées à la terre telles que les tuyaux, les radiateurs, les cuisinières et les réfrigérateurs.** Il existe un risque accru de choc électrique si votre corps est relié à la terre.
- Ne pas exposer les outils à la pluie ou à des conditions humides.** La pénétration d'eau à l'intérieur d'un outil augmentera le risque de choc électrique.
- Ne pas maltraiter le cordon. Ne jamais utiliser le cordon pour porter, tirer ou débrancher l'outil. Maintenir le cordon à l'écart de la chaleur, du lubrifiant, des arêtes ou des parties en mouvement.** Des cordons endommagés ou emmêlés augmentent le risque de choc électrique.
- Lorsqu'on utilise un outil à l'extérieur, utiliser un prolongateur adapté à l'utilisation extérieure.** L'utilisation d'un cordon adapté à l'utilisation extérieure réduit le risque de choc électrique.
- Si l'usage d'un outil dans un emplacement humide est inévitable, utiliser une alimentation protégée par un dispositif à**

courant différentiel résiduel (DDR). L'usage d'un DDR réduit le risque de choc électrique.

3. SÉCURITÉ DES PERSONNES

- Restez vigilant, regardez ce que vous êtes en train de faire et faites preuve de bon sens dans votre utilisation de l'outil. Ne pas utiliser un outil lorsque vous êtes fatigué ou sous l'emprise de drogues, d'alcool ou de médicaments.** Un moment d'inattention en cours d'utilisation d'un outil peut entraîner des blessures graves des personnes.
 - Utiliser un équipement de sécurité. Toujours porter une protection pour les yeux.** Les équipements de sécurité tels que les masques contre les poussières, les chaussures de sécurité antidérapantes, les casques ou les protections acoustiques utilisés dans les conditions appropriées réduiront le risque de blessures.
 - Éviter tout démarrage intempestif. S'assurer que l'interrupteur est en position arrêt avant de brancher l'outil au secteur et/ou au bloc de batteries, de le ramasser ou de le porter.** Porter les outils en ayant le doigt sur l'interrupteur ou brancher des outils dont l'interrupteur est en position marche est source d'accidents.
 - Retirer toute clé de réglage avant de mettre l'outil en marche.** Une clé laissée fixée sur une partie tournante de l'outil peut donner lieu à des blessures de personnes.
 - Ne pas se précipiter. Garder une position et un équilibre adaptés à tout moment.** Cela permet un meilleur contrôle de l'outil dans des situations inattendues.
 - S'habiller de manière adaptée. Ne pas porter de vêtements amples ou de bijoux. Garder les cheveux, les vêtements et les gants à distance des parties en mouvement.** Des vêtements amples, des bijoux ou les cheveux longs peuvent être pris dans des parties en mouvement.
 - Si des dispositifs sont fournis pour le raccordement d'équipements pour l'extraction et la récupération des poussières, s'assurer qu'ils sont connectés et correctement utilisés.** Utiliser des collecteurs de poussière peut réduire les risques dus aux poussières.
- ## 4. UTILISATION ET ENTRETIEN DE L'OUTIL
- Ne pas forcer l'outil. Utiliser l'outil adapté à votre application.** L'outil adapté réalisera mieux le travail et de manière plus sûre au régime pour lequel il a été construit.
 - Ne pas utiliser l'outil si l'interrupteur ne permet pas de passer de l'état de marche à arrêt et vice versa.** Tout outil qui ne peut pas être commandé par l'interrupteur est dangereux et il faut le réparer.
 - Débrancher la fiche de la source d'alimentation en courant et/ou le bloc de batteries de l'outil avant tout réglage, changement d'accessoires ou avant de ranger l'outil.** De telles mesures de sécurité préventives réduisent le risque de démarrage accidentel de l'outil.
 - Conserver les outils à l'arrêt hors de la portée des enfants et ne pas permettre à**

des personnes ne connaissant pas l'outil ou les présentes instructions de le faire fonctionner. Les outils sont dangereux entre les mains d'utilisateurs novices.

- e) **Observer la maintenance de l'outil. Vérifier qu'il n'y a pas de mauvais alignement ou de blocage des parties mobiles, des pièces cassées ou toute autre condition pouvant affecter le fonctionnement de l'outil. En cas de dommages, faire réparer l'outil avant de l'utiliser.** De nombreux accidents sont dus à des outils mal entretenus.
- f) **Garder affûtés et propres les outils permettant de couper.** Des outils destinés à couper correctement entretenus avec des pièces coupantes tranchantes sont moins susceptibles de bloquer et sont plus faciles à contrôler.
- g) **Utiliser l'outil, les accessoires et les lames etc., conformément à ces instructions, en tenant compte des conditions de travail et du travail à réaliser.** L'utilisation de l'outil pour des opérations différentes de celles prévues pourrait donner lieu à des situations dangereuses.

5. UTILISATION DES OUTILS FONCTIONNANT SUR BATTERIES ET PRÉCAUTIONS D'EMPLOI

- a) **Ne recharger qu'avec le chargeur spécifié par le fabricant.** Un chargeur qui est adapté à un type de bloc de batteries peut créer un risque de feu lorsqu'il est utilisé avec un autre type de bloc de batteries.
 - b) **N'utiliser les outils qu'avec des blocs de batteries spécifiquement désignés.** L'utilisation de tout autre bloc de batteries peut créer un risque de blessure et de feu.
 - c) **Lorsqu'un bloc de batteries n'est pas utilisé, le maintenir à l'écart de tout autre objet métallique, par exemple trombones, pièces de monnaie, clés, clous, vis ou autres objets de petite taille qui peuvent donner lieu à une connexion d'une borne à une autre.** Le court-circuitage des bornes d'une batterie entre elles peut causer des brûlures ou un feu.
 - d) **Dans de mauvaises conditions, du liquide peut être éjecté de la batterie; éviter tout contact. En cas de contact accidentel, nettoyer à l'eau. Si le liquide entre en contact avec les yeux, rechercher en plus une aide médicale.** Le liquide éjecté des batteries peut causer des irritations ou des brûlures.
6. MAINTENANCE ET ENTRETIEN
- a) **Faire entretenir l'outil par un réparateur qualifié utilisant uniquement des pièces de rechange identiques.** Cela assurera le maintien de la sécurité de l'outil.

AUTRES REMARQUES DE SÉCURITÉ IMPORTANTES POUR VOTRE TAILLE-HAIE SANS FIL

1. **Maintenez toutes les parties du corps éloignées de la lame de coupe. N'enlevez pas la matière coupée, et en tenez pas la matière à couper pendant que les lames sont en mouvement. Assurez-vous que l'interrupteur est éteint lorsque vous enlevez des morceaux de matière coupée.** Un moment d'inattention lors de l'utilisation du taille-haie peut causer de graves blessures personnelles.
2. **Portez le taille-haie par la poignée et avec la lame de coupe arrêtée. Lorsque vous transportez ou stockez le taille-haie, montez toujours le cache du système de coupe.** Une manipulation appropriée du taille-haie réduit le risque de blessure personnelle en raison des lames de coupe.
3. **Tenir l'outil par ses surfaces antidérapantes et isolées si l'outil de coupe risque d'entrer en contact avec des câbles cachés.** L'entrée en contact avec un câble sous tension rendra les parties en métal de l'outil également sous tension et l'utilisateur pourrait recevoir une décharge électrique.
4. **Vérifier la haie pour détecter la présence de corps étrangers, tels que par ex. des clôtures barbelées.**
5. **Utiliser les deux mains pour faire fonctionner le taille-haie.** L'utilisation d'une seule main peut entraîner une perte de contrôle et conduire à des blessures graves.

AVERTISSEMENTS DE SÉCURITÉ GÉNÉRAUX



AVERTISSEMENT: Lire tous les avertissements de sécurité et toutes les instructions. Ne pas suivre les avertissements et instructions peut donner lieu à un choc électrique, un incendie et/ou une blessure sérieuse.
Conservé tous les avertissements et toutes les instructions pour pouvoir s'y reporter ultérieurement.
L'appareil ne doit être utilisé qu'avec l'unité d'alimentation fournie avec l'appareil.

IMPORTANT
LISEZ ATTENTIVEMENT AVANT UTILISATION
CONSERVEZ POUR RÉFÉRENCE FUTURE

Utilisation en sécurité Instructions

- a) Lire attentivement les instructions, afin de connaître l'utilisation appropriée pour l'appareil.
- b) Cette machine ne peut pas être utilisée par

**Cisailleuse à arbustes sans fil /
tondeuse à gazon / désherbeuse**

F

les enfants, les personnes dont les capacités physiques, sensorielles ou mentales sont réduites, ou avec un manque d'expérience ou de connaissances, ou bien les personnes ne connaissant pas les consignes d'utilisation de la machine. Les réglementations locales peuvent limiter l'âge d'utilisation de l'opérateur.

- c) Gardez à l'esprit que l'opérateur ou l'utilisateur est responsable des accidents et des dangers survenant à d'autres personnes ou à leurs biens.

PREPARATION

- a) Avant d'utiliser la machine, toujours vérifier visuellement la présence de dommages, les dispositifs de protection ou les blindages manquants ou mal placés.
- b) Ne pas utiliser la machine, à proximité des gens, particulièrement des enfants, ou des animaux.

FONCTIONNEMENT

- a) Porter des protections des yeux, des pantalons longs et des grosses chaussures.
- b) Éviter d'utiliser la machine par mauvais temps, en particulier lorsqu'il existe un risque foudre.
- c) Utiliser l'outil uniquement durant la journée ou bien sous un éclairage artificiel puissant.
- d) Ne jamais faire fonctionner la machine quand les dispositifs de protection ou les blindages sont endommagés ou lorsqu'ils ne sont pas à leur place.
- e) Tenir les mains et les pieds éloignés des éléments de coupe pour allumer le moteur.
- f) Toujours débrancher la machine de la prise d'alimentation (par ex., retirer la batterie de la machine).
- quand la machine est laissée sans surveillance;
 - avant de dégager un encombrement;
 - avant le contrôle, le nettoyage ou toute opération sur la machine;
 - après avoir heurter un objet étranger;
 - quand la machine vibre de façon anormale.
- g) Faire attention à ne pas se blesser aux mains et aux pieds avec les éléments de coupe.
- h) Toujours s'assurer que les ouïes de ventilation ne sont pas bouchées par des débris.
- i) S'assurer du bon équilibre sur les pentes.
- j) Marchez, ne courez jamais.
- k) Ne pas se projeter trop loin et toujours rester en équilibre.
- l) Ne pas toucher les parties en mouvement dangereuses avant de débrancher la machine du secteur. Les parties en mouvement doivent être à l'arrêt complet.

ENTRETIEN

- a) Débrancher la machine de la source d'alimentation (par ex., retirer la batterie de la machine) avant de procéder à l'entretien ou au nettoyage de la machine.
- b) N'utiliser que les pièces et les accessoires de conseillés recommandés par le fabricant
- c) Inspecter et entretenir la machine de manière régulière. Seuls les réparateurs officiels peuvent

réparer la machine.

- d) Lorsqu'elle n'est pas utilisée, stockez la machine hors de portée des enfants.

MISES EN GARDE CONCERNANT LA BATTERIE







- a) **La batterie et les piles secondaires ne doivent pas être ouvertes, démontées ou broyées.**
- b) **La batterie ne doit pas être court-circuitée. Évitez de mettre la batterie en vrac dans une boîte ou dans un tiroir où elles risqueraient de se court-circuiter entre elles ou au contact d'autres objets métalliques.** Après usage, évitez tout contact de la batterie avec d'autres objets métalliques de petite taille (trombones, pièces, clés, clous, vis etc.) susceptibles de court-circuiter les pôles. Un court-circuit entre les pôles de la batterie peut être à l'origine de brûlures ou d'un incendie.
- c) **La batterie ne doit pas être exposée au feu et à la chaleur. Évitez de la ranger à la lumière du soleil.**
- d) **La batterie et les piles ne doivent pas être soumises à des chocs mécaniques.**
- e) **En cas de fuite des piles, évitez tout contact du liquide avec la peau et les yeux. En cas de contact, rincez abondamment la surface touchée avec de l'eau et appelez les urgences.**
- f) **En cas d'ingestion d'une pile ou d'une batterie, appelez immédiatement les urgences.**
- g) **La batterie et les piles doivent rester propres et sèches.**
- h) **Si la batterie et les piles se salissent, essuyez-les avec un chiffon propre et sec.**
- i) **La batterie et les piles doivent être chargées avant usage. Utilisez toujours le chargeur adéquat, et respectez les instructions du fabricant ou le mode d'emploi de l'appareil concernant la procédure de recharge.**
- j) **Évitez de laisser une batterie se charger pendant trop longtemps lorsqu'elle n'est pas utilisée.**
- k) **Après de longues périodes d'inutilisation, il peut être nécessaire de charger et décharger la batterie et les piles à plusieurs reprises avant que celles-ci ne retrouvent leur capacité maximale.**
- l) **La batterie et les piles fonctionnent au mieux de leur capacité dans une température ambiante normale, comprise entre +15°C et +25°C environ.**
- m) **Les batteries fonctionnant avec des systèmes électrochimiques différents doivent être mis au rebut séparément.**
- n) **N'utilisez pas d'autre chargeur que celui spécifié par WORX. N'utilisez pas d'autre chargeur que celui spécifiquement fourni avec l'appareil.** Un chargeur destiné à un type de batterie donné peut être à l'origine d'un

incendie s'il est utilisé avec une autre batterie.

- o) N'utilisez en aucun cas une batterie autre que celle prévue pour cet appareil.**
- p) La batterie doit être tenue hors de portée des enfants.**
- q) Gardez la documentation d'origine du produit afin de pouvoir vous y référer ultérieurement.**
- r) Enlevez la batterie de l'appareil lorsque vous ne l'utilisez pas.**
- s) Respectez les procédures de mise au rebut.**
- t) Ne pas mélanger des piles de fabrication, capacité, taille ou type différents dans un appareil.**
- u) Ne pas retirer les batteries de leur emballage d'origine avant leur utilisation.**
- v) Noter les signes plus (+) et moins (-) sur la batterie et respecter la bonne utilisation.**

SYMBOLES

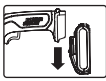
	Pour réduire le risque de blessure, l'utilisateur doit lire le manuel d'instructions
	Porter une protection pour les oreilles
	Porter des lunettes de protection
	Porter un masque de protection
	Ne pas exposer à la pluie
	Avertissement: L'appareil ne s'immobilise pas instantanément
	Tenez vous à bonne distance.

	Appareil de classe III
	Les déchets d'équipements électriques et électroniques ne doivent pas être déposés avec les ordures ménagères. Ils doivent être collectés pour être recyclés dans des centres spécialisés. Consultez les autorités locales ou votre revendeur pour obtenir des renseignements sur l'organisation de la collecte.
	Ne pas jeter les batteries. Les batteries usagées doivent être déposées dans un centre de collectelocal ou dans un centre de recyclage
	
	Ne pas exposer à la pluie ni à l'eau
	Ne pas brûler
	Assurez-vous d'avoir retiré la batterie avant de changer les accessoires.
	Porter des gants de protection
	Verrouiller
	Déverrouiller

LISTE DES COMPOSANTS

1. **LAME DU TAILLE-HERBE**
2. **BOUTON DE VERROUILLAGE DE L'INTERRUPTEUR**
3. **POIGNÉE**
4. **PACK BATTERIE ***
5. **VERROU DE PACK BATTERIE ***
6. **INTERRUPTEUR MARCHÉ/ARRÊT**
7. **COUVERCLE À MONTAGE SANS OUTIL**
8. **BOUTON DE DÉVERROUILLAGE DU COUVERCLE SANS OUTIL**
9. **LAME POUR TAILLE-HAIES (2 UN.) ***
10. **LAME DE DÉSHÉRBAGE***
11. **BOUTON DE VERROUILLAGE SUR PERCHE TÉLESCOPIQUE (UNIQUEMENT POUR WG801E.1 WG801E.3)**
12. **POIGNÉE DU MANCHE TÉLESCOPIQUE (UNIQUEMENT POUR WG801E.1 WG801E.3)**
13. **INTERRUPTEUR MARCHÉ/ARRÊT SUR PERCHE TÉLESCOPIQUE (UNIQUEMENT POUR WG801E.1 WG801E.3)**
14. **BOUTON DE VERROUILLAGE (UNIQUEMENT POUR WG801E.1 WG801E.3)**
15. **MANCHE INTÉRIEUR (UNIQUEMENT POUR WG801E.1 WG801E.3)**
16. **SUPPORT DE CONNEXION (UNIQUEMENT POUR WG801E.1 WG801E.3)**

* Les accessoires reproduits ou décrits ne sont pas tous compris avec le modèle standard livré.

CARACTÉRISTIQUES TECHNIQUES

	WG801E WG801E.2	WG801E.1
Tension	20 V \equiv Max*	
Vitesse de rotation à vide	1150 rpm	
Largeur de coupe	10 cm avec lame de cisailles à gazon	
	/	
Longueur de coupe	12/20 cm avec lame à arbustes	12cm

Diamètre de coupe maximal	8 mm pour lame à arbustes
Temps de chargement	5 heure
Valeurs nominales du chargeur	Entrée: 100-240V~50/60Hz Sortie: 20V \equiv 400mA
Poids (avec lame de cisailles à gazon)	0.9 kg

	WG801E.3	WG801E.4	WG801E.5
Tension	20 V \equiv Max*		
Vitesse de rotation à vide	1150 rpm		
Largeur de coupe	10 cm avec lame de cisailles à gazon		5.5 cm avec lame de désherbage
	/		
Longueur de coupe	12cm	12/20 cm avec lame à arbustes	
	Diamètre de coupe maximal		
8 mm pour lame à arbustes			
Temps de chargement	1 heure		
Valeurs nominales du chargeur	Entrée: 100-240V~50/60Hz Sortie: 20V \equiv 2A		
Poids (avec lame de cisailles à gazon)	0.9 kg		

	WG801E.9	WG801E.91
Tension	20 V \equiv Max*	
Vitesse de rotation à vide	1150 rpm	
Largeur de coupe	10 cm avec lame de cisailles à gazon	
	/	5.5 cm avec lame de désherbage
Longueur de coupe	12/20 cm avec lame à arbustes	
Diamètre de coupe maximal	8 mm pour lame à arbustes	
Temps de chargement	/	
Valeurs nominales du chargeur	/	
Poids (avec lame de cisailles à gazon)	0.5kg	

* La tension est mesurée à vide. La tension initiale de la batterie atteint un maximum de 20 volts. La tension nominale est de 18 volts.

Cisailleuse à arbustes sans fil / tondeuse à gazon / désherbeuse

DONNÉES SUR LE BRUIT ET LES VIBRATIONS

Niveau de pression acoustique	L_{pA} : 66dB(A)
Niveau de puissance acoustique	L_{WA} : 82dB(A)
K_{pA}	3.0dB(A)
Porter une protection pour les oreilles. 	

INFORMATIONS RELATIVES AUX VIBRATIONS

Valeur de vibration mesurée	$a_h < 3.6m/s^2$
	Incertitude $K= 1.5m/s^2$

AVERTISSEMENT: La valeur d'émission de vibrations pendant l'utilisation réelle de l'outil électrique peut différer de la valeur déclarée selon la façon dont l'outil est utilisé, selon les exemples suivants et d'autres variations sur la façon dont l'outil est utilisé:

Comment l'outil est utilisé et quels matériaux sont coupés ou percés.
L'outil est en bon état et bien entretenu.
L'utilisation du bon accessoire pour l'outil et l'assurance qu'il est affûté et en bon état.
Le serrage du grip sur les poignées et le cas échéant les accessoires anti-vibrations utilisés.
Et l'outil est utilisé comme prévu dans sa conception et dans les présentes instructions.

Cet outil peut causer un syndrome de vibration du bras et de la main s'il n'est pas correctement géré

AVERTISSEMENT: Pour être précise, une évaluation du niveau d'exposition en conditions réelles d'utilisation doit également tenir compte de toutes les parties du cycle d'utilisation telles que les moments où l'outil est éteint, et ceux où il fonctionne au ralenti mais ne réalise pas réellement de tâche. Ceci peut réduire de façon significative le niveau d'exposition et la période de fonctionnement totale.

Aider à minimiser le risque d'exposition aux vibrations.
Utilisez TOUJOURS des burins, des forets et des lames affûtées.
Entretenez cet outil en accord avec les présentes instructions et maintenez-le lubrifié (si approprié)
Si l'outil doit être utilisé régulièrement, alors investissez dans des accessoires anti-vibrations.
Planifiez votre travail pour étaler toute utilisation d'outil à fortes vibrations sur plusieurs jours.

ACCESSOIRES

	WG801E	WG801E.1	WG801E.2	WG801E.3
10cm Lame du taille-herbe	1	1	1	1
12cm Lame pour taille-haies	1	1	1	1
20cm Lame pour taille-haies	1	/	1	/
Couvercle de la lame	3	2	3	2
Pack batterie (WA3551)	1	1	1	1
Chargeur (WA3760)	1	1	1	/
Chargeur (WA3880)	/	/	/	1
Montant télescopique (WA0040)	/	1	/	1
Boîte à injection	/	/	1	/
Sac de transport	/	/	/	/
Lame de désherbage	/	/	/	/

	WG801E.4	WG801E.5	WG801E.9	WG801E.91
10cm Lame du taille-herbe	1	1	1	1
12cm Lame pour taille-haies	1	1	1	1
20cm Lame pour taille-haies	1	1	1	1
Couvercle de la lame	3	3	3	3
Pack batterie (WA3551)	1	1	/	/
Chargeur (WA3760)	/	/	/	/
Chargeur (WA3880)	1	1	/	/

Cisailleuse à arbustes sans fil / tondeuse à gazon / désherbeuse

F

Montant télescopique (WA0040)	/	/	/	/
Boîte à injection	/	/	/	/
Sac de transport	1	/	/	/
Lame de désherbage	/	1	/	1

Nous recommandons d'acheter tous les accessoires dans le magasin où l'outil a été acheté. Reportez vous à l'emballage pour de plus amples informations. Le personnel du magasin peut apporter aide et conseils.

ASSEMBLAGE ET FONCTIONNEMENT

 **REMARQUE:** Avant d'utiliser cet outil, lire attentivement les instructions.

UTILISATION CONFORME

L'outil de jardinage est conçu pour couper des buissons de taille moyenne et des bordures de pelouse dans des jardins privés.

ASSEMBLAGE ET FONCTIONNEMENT

ACTION	FIGURE
ASSEMBLAGE (montage / changement de la lame)	
Retrait de la lame AVERTISSEMENT: Porter des gants lors du changement de la lame.	Voir Fig. A1, A2
Montage de la lame	Voir Fig. B1, B2
Ajustement et enlèvement de la lame de désherbage	Voir Fig. B3, B4
AVANT UTILISATION	
Vérification de l'état de la batterie (uniquement pour WG801E/WG801E.1/WG801E.2 /WG801E.3/WG801E.4/WG801E.5)	Voir Fig. C1
Charge de votre batterie Pour plus d'informations, reportez-vous au manuel du chargeur	Voir Fig. C2, C3
Installation de la batterie	Voir Fig. C4
Retrait de la batterie	Voir Fig. C5
FONCTIONNEMENT	
Démarrage Et Arrêt	Voir Fig. D

Taillage du gazon
REMARQUE: Garder l'outil loin d'objets durs et de plantes délicates. Pour une coupe rapprochée, incliner légèrement l'outil.

Voir Fig. E

Élagage de haies et d'arbustes
REMARQUE: Prendre soin d'éviter tout objet étranger. Éviter particulièrement les objets durs, tels que les fils métalliques et les balustrades, car ces derniers pourraient endommager les lames.

Voir Fig. F

Désherbage
Note : Pour assurer un fonctionnement efficace, le nettoyage de la lame doit être effectué après chaque travail.

Voir Fig. G

Utilisation de la perche télescopique (uniquement pour WG801E.1 WG801E.3)

Montage / retrait du manche télescopique
REMARQUE:
-Installer la batterie avant de monter la perche télescopique.
-Assurez-vous que le manche télescopique est bien verrouillé en position avant d'utiliser la machine.
-Garder les mains loin de l'interrupteur Marche / Arrêt lors de la fixation ou du retrait de la perche télescopique pour éviter tout démarrage accidentel.

Voir Fig. H1, H2

Ajustement de la longueur du manche
REMARQUE: Le bouton de verrouillage sert à maintenir le manche dans la position déployée désirée.

Voir Fig. I

Réglage de la hauteur de coupe
REMARQUE: Le manche télescopique possède deux hauteurs de coupe. (25mm & 43mm).

Voir Fig. J1, J2

Marche et arrêt avec la perche télescopique
 **AVERTISSEMENT:** Ne pas utiliser les lames de cisailles à arbustes lors de l'utilisation de la perche télescopique.

Voir Fig. K

ENTRETIEN

REMARQUE: Afin d'assurer une utilisation longue et fiable de l'appareil, procéder à intervalles réguliers aux travaux d'entretien suivants.

Retirez la batterie avant d'effectuer des réglages, une réparation ou un entretien.

Contrôler l'appareil afin de détecter des défauts visibles tels qu'une lame détachée, décrochée ou endommagée, des raccords détachés ou des pièces usées ou endommagées. Vérifier que les couvercles et les dispositifs de protection ne sont pas endommagés et qu'ils sont correctement montés. Les travaux d'entretien ou de réparation nécessaires doivent être effectués avant l'utilisation de l'appareil.

ENTRETIEN DES LAMES

Nettoyez toujours les lames de coupe après utilisation et lubrifiez périodiquement la lame.
Contrôler l'état des tranchants de la lame.
S'assurer que la lame est recouverte par la protection ci-jointe lorsqu'elle n'est pas utilisée.

NETTOYAGE/STOCKAGE

Nettoyer soigneusement les parties extérieures de l'appareil à l'aide d'une brosse douce ou d'un chiffon. Ne pas utiliser d'eau ni de solvants ou détergents abrasifs. Enlever tout résidu adhérent à l'appareil, notamment sur les ouïes de ventilation.
Ranger l'appareil dans un endroit sec et sûr, et hors de portée des enfants. Ne pas poser d'autres objets sur la machine.

PROTECTION DE L'ENVIRONNEMENT



Les déchets d'équipements électriques et électroniques ne doivent pas être déposés avec les ordures ménagères. Ils sont collectés pour être recyclés dans des centres spécialisés. Consultez les autorités locales ou votre revendeur pour obtenir des renseignements sur l'organisation de la collecte.

DÉCLARATION DE CONFORMITÉ

Nous,
POSITEC Germany GmbH
Grüner Weg 10, 50825 Cologne, Germany

Déclarons ce produit,
Description **WORX Taille-herbe et sculpte-haie sans fil**
Modèle **WG801E WG801E.1 WG801E.2 WG801E.3 WG801E.4 WG801E.5 WG801E.9 WG801E.91**
(800-809 - désignations des pièces, illustration de la Cisaille/coupe gazon)
Fonction **Couper le gazon, élagage de haies et d'arbustes**

Est conforme aux directives suivantes,
2006/42/EC
2014/30/EU
2011/65/EU
2000/14/EC amendée par 2005/88/EC

2000/14/EC amendée par 2005/88/EC:
- Procédure d'évaluation de la conformité conformément à **Annex V**
- Niveau de pression acoustique **79.4 dB (A)**
- Niveau d'intensité acoustique **82dB (A)**

Et conforme aux normes,
EN 60335-1
EN 50636-2-94
EN 62233
EN ISO 3744
EN 55014-1
EN 55014-2
EN 60745-1
EN 60745-2-15

La personne autorisée à compiler le dossier technique,
Nom Marcel Filz
Adresse Positec Germany GmbH
Grüner Weg 10, 50825 Cologne, Germany



2019/10/16
Allen Ding
Ingénieur en chef adjoint, Essais & Certification
Positec Technology (China) Co., Ltd.
18, Dongwang Road, Suzhou Industrial
Park, Jiangsu 215123, P. R. China

**Cisailleuse à arbustes sans fil /
tondeuse à gazon / désherbeuse**

F

AVVISI GENERALI PER LA SICUREZZA DEGLI UTENSILI A MOTORE

 **ATTENZIONE!** È assolutamente necessario leggere attentamente tutte le istruzioni. Eventuali errori nell'adempimento delle istruzioni qui di seguito riportate potranno causare scosse elettriche, incendi e/o lesioni gravi.

Conservare tutti gli avvisi e le istruzioni per poterle consultare quando necessario.

Il termine qui di seguito utilizzato «utensile elettrico» si riferisce ad utensili elettrici alimentati dalla rete (con linea di allacciamento), nonché ad utensili elettrici alimentati a pile (senza linea di allacciamento).

1. POSTO DI LAVORO

- Mantenere pulito ed ordinato il posto di lavoro.** Il disordine e le zone di lavoro non illuminate possono essere fonte di incidenti.
- Evitare d'impiegare l'utensile in ambienti soggetti al rischio di esplosioni nei quali si trovino liquidi, gas o polveri infiammabili.** Gli utensili elettrici producono scintille che possono far infiammare la polvere o i gas.
- Mantenere lontani i bambini ed altre persone durante l'impiego dell'utensile elettrico.** Eventuali distrazioni potranno comportare la perdita del controllo sull'utensile.

2. SICUREZZA ELETTRICA

- La spina per la presa di corrente dovrà essere adatta alla presa. Evitare assolutamente di apportare modifiche alla spina. Non impiegare spine adattatrici assieme ad utensili con collegamento a terra.** Le spine non modificate e le prese adatte allo scopo riducono il rischio di scosse elettriche.
- Evitare il contatto fisico con superfici collegate a terra, come tubi, riscaldamenti, cucine elettriche e frigoriferi.** Sussiste un maggior rischio di scosse elettriche nel momento in cui il corpo è messo a massa.
- Custodire l'utensile al riparo dalla pioggia o dall'umidità.** L'eventuale infiltrazione di acqua in un utensile elettrico va ad aumentare il rischio d'insorgenza di scosse elettriche.
- Non usare il cavo per scopi diversi da quelli previsti al fine di trasportare o appendere l'apparecchio, oppure di togliere la spina dalla presa di corrente. Mantenere l'utensile al riparo da fonti di calore, dall'olio, dagli spigoli da parti di strumenti in movimento.** I cavi danneggiati o aggrovigliati aumentano il rischio d'insorgenza di scosse elettriche.
- Qualora si voglia usare l'utensile all'aperto, impiegare solo ed esclusivamente cavi di prolunga omologati per l'impiego all'esterno.** L'uso di un cavo di prolunga omologato per l'impiego all'esterno riduce il rischio d'insorgenza di scosse elettriche.
- Se si deve utilizzare l'utensile a motore in un luogo umido, utilizzare una fonte di alimentazione con protezione a corrente residua.** L'uso di un dispositivo a corrente residua

riduce il rischio di folgorazioni elettriche.

3. SICUREZZA DELLE PERSONE

- È importante concentrarsi su ciò che si sta facendo e a maneggiare con giudizio l'utensile elettrico durante le operazioni di lavoro. Non utilizzare l'utensile in caso di stanchezza o sotto l'effetto di droghe, bevande alcoliche e medicinali.** Un attimo di distrazione durante l'uso dell'utensile potrà causare lesioni gravi.
 - Indossare sempre equipaggiamento protettivo individuale, nonché guanti protettivi.** Se si avrà cura d'indossare equipaggiamento protettivo individuale come la maschera antipolvere, la calzatura antidistrucchiolevole di sicurezza, il casco protettivo o la protezione dell'udito, a seconda dell'impiego previsto per l'utensile elettrico, si potrà ridurre il rischio di ferite.
 - Evitare avviamenti involontari. Controllare che l'interruttore sia nella posizione off prima di effettuare il collegamento a una sorgente di alimentazione/batteria, e prima di sollevare o trasportare l'utensile.** Il fatto di tenere il dito sopra all'interruttore o di collegare l'utensile acceso all'alimentazione di corrente potrà essere causa di incidenti.
 - Togliere gli attrezzi di regolazione o la chiave inglese prima di accendere l'utensile.** Un utensile o una chiave inglese che si trovino in una parte di strumento in rotazione potranno causare lesioni.
 - È importante non sopravvalutarsi. Avere curati mettersi in posizione sicura e di mantenere l'equilibrio.** In tale maniera sarà possibile controllare meglio l'apparecchio in situazioni inaspettate.
 - Indossare vestiti adeguati. Evitare di indossare vestiti lenti o gioielli. Tenere i capelli, i vestiti ed i guanti lontani da pezzi in movimento.** Vestiti lenti, gioielli o capelli lunghi potranno impigliarsi in pezzi in movimento.
 - Se sussiste la possibilità di montare dispositivi di aspirazione o di captazione della polvere, assicurarsi che gli stessi siano stati installati correttamente e vengano utilizzati senza errori.** L'impiego dei suddetti dispositivi diminuisce il pericolo rappresentato dalla polvere.
- ## 4. Maneggio ed impiego accurato di utensili elettrici
- Non sovraccaricare l'utensile. Impiegare l'utensile elettrico adatto per sbrigare il lavoro.** Utilizzando l'utensile elettrico adatto si potrà lavorare meglio e con maggior sicurezza nell'ambito della gamma di potenza indicata.
 - Non utilizzare utensili elettrici con interruttori difettosi.** Un utensile elettrico che non si può più accendere o spegnere è pericoloso e dovrà essere riparato.
 - Scollegare la spina dalla sorgente di alimentazione e/o la batteria dall'utensile prima di effettuare regolazione, cambiare accessori, o riporre gli utensili a motore.** Tale precauzione eviterà che l'apparecchio possa essere messo in funzione inavvertitamente.
 - Custodire gli utensili elettrici non utilizzati al**

di fuori della portata dei bambini. Non fare usare l'apparecchio a persone che non sono abituate ad usarlo o che non abbiano letto le presenti istruzioni. Gli utensili elettrici sono pericolosi se utilizzati da persone inesperte.

- e) **Effettuare accuratamente la manutenzione dell'apparecchio.** Verificare che le parti mobili dello strumento funzionino perfettamente e non s'inceppino, che non ci siano pezzi rotti o danneggiati al punto tale da limitare la funzione dell'apparecchio stesso. Far riparare le parti danneggiate prima d'impiegare l'apparecchio. Numerosi incidenti vengono causati da utensili elettrici la cui manutenzione è stata effettuata poco accuratamente.
- f) **Mantenere affilati e puliti gli utensili da taglio.** Gli utensili da taglio curati con particolare attenzione e con taglienti affilati s'inceppano meno frequentemente e sono più facili da condurre.
- g) **Utilizzare utensili elettrici, accessori, attrezzi, ecc. in conformità con le presenti istruzioni e secondo quanto previsto per questo tipo specifico di apparecchio. Osservare le condizioni di lavoro ed il lavoro da eseguirsi durante l'impiego.** L'impiego di utensili elettrici per usi diversi da quelli consentiti potrà dar luogo a situazioni di pericolo.

5. MANEGGIO ED IMPIEGO ACCURATO DI ACCUMULATORI

- a) **Caricare l'accumulatore solo ed esclusivamente nei dispositivi di carica consigliati dal produttore.** Per un dispositivo di carica previsto per un determinato tipo di accumulatore, sussiste pericolo di incendio, se utilizzato con un accumulatore di tipo diverso.
- b) **Utilizzare negli utensili elettrici solo ed esclusivamente gli accumulatori previsti allo scopo.** L'uso di accumulatori di tipo diverso potrà dare insorgenza a lesioni e comportare il rischio d'incendi.
- c) **Tenere l'accumulatore non utilizzato lontano da graffette, monete, chiavi, chiodi, viti o da altri oggetti in metallo di piccole dimensioni che potrebbero causare un ponte tra i contatti.** Un eventuale corto circuito tra i contatti dell'accumulatore potrà dare origine a bruciature o ad incendi.
- d) **In caso di impiego sbagliato, potranno insorgere fuoriuscite di liquido dall'accumulatore. Evitarne il contatto. In caso di contatto casuale, sciacquare con acqua. Qualora il liquido dovesse entrare in contatto con gli occhi, chiedere immediato consiglio al medico.** Il liquido fuoriuscito dall'accumulatore potrà causare irritazioni cutanee o bruciature.
- ## 6. ASSISTENZA
- a) **Fare riparare l'apparecchio solo ed esclusivamente da personale specializzato e solo impiegando pezzi di ricambio originali.** In tale maniera potrà essere salvaguardata la sicurezza dell'apparecchio.

NORME DI SICUREZZA SUPPLEMENTARI RELATIVE ALL'USO DEL TAGLIASIEPIA BATTERIA

1. **Tenere tutte le parti del corpo distanti dalla lama di taglio. Non rimuovere il materiale tagliato e non tenere il materiale da tagliare quando le lame sono in movimento. Controllare che l'interruttore sia in posizione spento quando si toglie materiale inceppato.** È sufficiente un momento di disattenzione nell'uso del tosasiepi per provocare gravi lesioni personali.
2. **Trasportare il tosasiepi prendendolo dall'impugnatura con la lama di taglio ferma. Per il trasporto o lo stoccaggio del tosasiepi, inserire sempre la protezione della lama di taglio.** Se il tosasiepi viene maneggiato in modo corretto, si riducono le possibilità di lesioni causate dalle lame di taglio.
3. **Afferrare lo strumento per le apposite maniglie quando si eseguono operazioni durante le quali l'attrezzo potrebbe entrare in contatto con cavi nascosti.** Il contatto con cavi elettrici in tensione espone l'operatore al rischio di scosse elettriche.
4. Controllare il cespuglio per la presenza di oggetti estranei, per esempio recinzioni metalliche.
5. Utilizzare entrambe le mani quando si impiega il tagliasiepi. L'uso di una sola mano potrebbe causare la perdita del controllo e provocare gravi lesioni personali.

AVVISI GENERALI PER LA SICUREZZA



ATTENZIONE: È assolutamente necessario leggere attentamente tutte le istruzioni. Eventuali errori nell'adempimento delle istruzioni qui di seguito riportate potranno causare scosse elettriche, incendi e/o lesioni gravi. **Conservare tutti gli avvisi e le istruzioni per poterle consultare quando necessario. Il dispositivo deve essere utilizzato unicamente con l'unità di alimentazione fornita in dotazione.**

IMPORTANTE LEGGERE ATTENTAMENTE PRIMA DELL'USO CONSERVARE PER RIFERIMENTO FUTURO

Prescrizioni di sicurezza ADDESTRAMENTO

- a) Leggere con attenzione le istruzioni. Acquisire familiarità con i comandi e il corretto funzionamento dell'apparecchio.
- b) Mai consentire l'uso della macchina a bambini, soggetti con capacità fisiche, sensoriali o

Cesoia per arbusti senza fili / cesoia per erba / sarchiatore

mentali limitate, senza esperienza o competenze specifiche o ignari delle presenti istruzioni. Le normative locali potrebbero prescrivere specifici limiti di età per l'operatore.

- c) Ricordare che l'operatore o l'utente sono responsabili di incidenti o rischi che dovessero verificarsi ai danni di terzi o delle proprietà.

OPERAZIONI PRELIMINARI

- a) Prima dell'uso, ispezionare sempre visivamente la macchina in cerca di protezioni danneggiate, mancanti o mal posizionate.
- b) Non usare il dell'apparecchio in presenza di altre persone, in particolar modo di bambini o di animali domestici.

FUNZIONAMENTO

- a) Indossare sempre occhiali protettivi, pantaloni lunghi e scarpe antinfortunistiche quando si utilizza la macchina.
- b) Evitare di utilizzare la macchina in caso di condizioni meteorologiche avverse, specialmente se sussiste il rischio di fulmini.
- c) Usare il dell'apparecchio solo nelle ore diurne o in buone condizioni di luce artificiale.
- d) Mai utilizzare la macchina in presenza di protezioni danneggiate o mal posizionate.
- e) Accendere il motore solo quando mani e piedi sono a debita distanza dagli strumenti di taglio.
- f) Scollegare sempre la macchina dall'alimentazione elettrica (es. rimuovere il pacco batteria dalla macchina)
 - quando la macchina viene lasciata incustodita;
 - prima di rimuovere un'eventuale ostruzione;
 - prima di controllare, pulire o effettuare lavori sulla apparecchiatura;
 - dopo aver individuato un corpo estraneo;
 - quando la macchina inizia a vibrare in modo anomalo.
- g) Prestare la massima attenzione al fine di evitare infortuni a mani e piedi a causa degli strumenti di taglio.
- h) Assicurarsi sempre che le prese d'aria non siano ostruite.
- i) Sui terreni in pendenza, è necessario mantenere sempre la stabilità.
- k) Camminare, non correre mai.
- l) Mai sbilanciarsi e mantenere sempre il corretto equilibrio.
- m) Mai toccare parti pericolose in movimento prima che la macchina sia scollegata dall'alimentazione e le parti mobili si siano arrestate del tutto.

MANUTENZIONE E CONSERVAZIONE

- a) Scollegare la macchina dall'alimentazione elettrica (es. rimuovere il pacco batteria dalla macchina) prima di svolgere interventi di manutenzione o pulizia.
- b) Utilizzare solo i ricambi e gli accessori raccomandati dal produttore.
- c) Sottoporre regolarmente la macchina a ispezioni e manutenzione. Fare riparare la macchina solo a personale autorizzato.

- d) Quando non viene usato, riporre il dispositivo fuori dalla portata dei bambini.

ISTRUZIONI PER LA SICUREZZA DEL PACCO BATTERIA

- a) **Non smontare, aprire o strappare le cellule secondarie o il pacco batteria.**
- b) **Non cortocircuitare un pacco batteria. Non conservare un pacco batteria disordinatamente in una scatola o un cassetto in cui potrebbero cortocircuitarsi tra essi o essere cortocircuitati da altri oggetti metallici.** Quando il pacco batteria non è in uso, tenerlo lontano da altri oggetti metallici come graffette, monete, chiavi, chiodi, viti e altri piccoli oggetti metallici, potrebbe avverarsi un collegamento tra i due terminali. Collegare i terminali della batteria potrebbe causare incendi o ustioni.
- c) **Non esporre il pacco batteria a calore o fuoco. Evitare di conservarli alla luce diretta del sole.**
- d) **Non sottoporre il pacco batteria a scosse meccaniche.**
- e) **In caso di perdite da una cellula, evitare che il liquido entri in contatto con la pelle o gli occhi. In caso di contatto, lavare l'area interessata con abbondante acqua e consultare un medico.**
- f) **Se si ingerisce una cellula o un pacco batteria, consultare immediatamente un medico.**
- g) **Tenere le cellule e il pacco batteria puliti e asciutti.**
- h) **Pulire i terminali delle cellule e del pacco batteria con un panno pulito e asciutto nel caso in cui si sporchino.**
- i) **Il pacco batteria deve essere caricato prima dell'uso. Utilizzare sempre il caricatore corretto e consultare le istruzioni.**
- j) **Non lasciare un pacco batteria in carica se non in uso.**
- k) **Dopo lunghi periodi di conservazione, potrebbe essere necessario caricare e scaricare le cellule o il pacco batteria diverse volte per ottenere le massime prestazioni.**
- l) **Il pacco batteria offre prestazioni ottimali se utilizzato ad una temperatura ambiente normale (20°C ± 5°C).**
- m) **Quando si smaltiscono i pacchi batteria, tenere i pacchi batteria con diversi sistemi elettrochimici separati gli uni dagli altri.**
- n) **Ricaricare solo con il caricatore specificato da WORX. Non utilizzare caricatori diversi da quelli forniti per l'uso specifico con l'apparecchiatura.** Un caricatore adatto ad un tipo di pacco batteria potrebbe provocare rischi d'incendi quando è usato con un altro pacco batteria.
- o) **Non utilizzare un pacco batteria non progettato per l'uso con l'apparecchiatura.**
- p) **Tenere il pacco batteria fuori dalla portata dei bambini.**

- q) **Conservare i documenti originali del prodotto per riferimenti futuri.**
- r) **Rimuovere la batteria dall'apparecchiatura, se non in uso.**
- s) **Smaltire adeguatamente.**
- t) **Non mischiare batterie di diverse marche, capacità, dimensioni o tipologia nello stesso dispositivo.**
- u) **Non rimuovere anzitempo il pacco batterie dalla sua confezione originale.**
- v) **Fare attenzione ai segni più (+) e meno (-) sulla batteria e accertarsi di utilizzarla nel modo corretto.**

SIMBOLI

	Per ridurre il rischio di lesioni, l'utente deve leggere il manuale di istruzioni
	Indossare una protezione per le orecchie
	Indossare una protezione per gli occhi
	Indossare una maschera antipolvere
	Non esporre alla pioggia
	Attenzione: Dopo aver spento la macchina la cesoia a lame continua a funzionare ancora!
	Tenere gli astanti a distanza di sicurezza
	Apparecchio di Classe III

	I prodotti elettrici non possono essere gettati tra i rifiuti domestici. L'apparecchio da rottamare deve essere portato al centro di riciclaggio per un corretto trattamento. Controllare con le autorità locali o con il rivenditore per localizzare il centro di raccolta/riciclaggio più vicino.
 Li-Ion 	Non smaltire le batterie. Portare le batterie scariche presso un centro locale di riciclaggio o di raccolta
	Non esporre alla pioggia o all'acqua
	Non bruciare
	Assicurarsi che la batteria venga rimossa prima di sostituire gli accessori.
	Indossare guanti protettivi.
	Blocco
	Sblocca

ELENCO DEI COMPONENTI

- 1. LAMA PER TAGLIOSIEPI**
- 2. INTERRUTTORE DI BLOCCO**
- 3. IMPUGNATURA**
- 4. UNITÀ BATTERIA ***
- 5. SERRATURA A SCATTO UNITÀ BATTERIA ***
- 6. INTERRUTTORE DI AVVIO/ARRESTO**
- 7. COPERCHIO MOTORE, NON RICHIEDE UTENSILI**
- 8. SBLOCCAGGIO COPERCHIO MOTORE, NON RICHIEDE UTENSILI**
- 9. CESOIA A LAME PER SIEPI (2 PZ) ***
- 10. LAMA DA SARCHIATOREV ***
- 11. PULSANTE DI SICUREZZA SULL'ASTA TELESCOPICA (SOLO PER IL MODELLO WG801E.1 WG801E.3)**
- 12. IMPUGNATURA ASTA TELESCOPICA (SOLO PER IL MODELLO WG801E.1 WG801E.3)**
- 13. INTERRUTTORE DI AVVIO/ARRESTO SULL'ASTA TELESCOPICA (SOLO PER IL MODELLO WG801E.1 WG801E.3)**
- 14. POMELLO DI BLOCCAGGIO (SOLO PER IL MODELLO WG801E.1 WG801E.3)**
- 15. SEZIONE INTERNA DELL'ASTA (SOLO PER IL MODELLO WG801E.1 WG801E.3)**
- 16. STAFFA DI ATTACCO (SOLO PER IL MODELLO WG801E.1 WG801E.3)**

* Accessori illustrati o descritti non fanno necessariamente parte del volume di consegna.

DATI TECNICI

	WG801E WG801E.2	WG801E.1
Voltaggio	20 V \equiv Max*	
Velocità senza carico	1150 rpm	
Larghezza di taglio	10 cm con la lama tosaerba /	
Ampiezza di taglio	12/20 cm con la lama per arbusti	12cm

Diametro max di taglio	8 mm per la lama per arbusti		
Tempo di ricarica	5 ora		
Potenza caricabatteria	Ingresso: 100-240V~50/60Hz Uscita: 20V \equiv 400mA		
Peso dell'utensile (con la lama tosaerba)	0.9 kg		

	WG801E.3	WG801E.4	WG801E.5
Voltaggio	20 V \equiv Max*		
Velocità senza carico	1150 rpm		
Larghezza di taglio	10 cm con la lama tosaerba /		5.5 cm con la lama da sarchiatore
Ampiezza di taglio	12cm	12/20 cm con la lama per arbusti	
Diametro max di taglio	8 mm per la lama per arbusti		
Tempo di ricarica	1 ora		
Potenza caricabatteria	Ingresso: 100-240V~50/60Hz Uscita:20V \equiv 2A		
Peso dell'utensile (con la lama tosaerba)	0.9 kg		

	WG801E.9	WG801E.91
Voltaggio	20 V \equiv Max*	
Velocità senza carico	1150 rpm	
Larghezza di taglio	10 cm con la lama tosaerba /	
Ampiezza di taglio	12/20 cm con la lama per arbusti	
Diametro max di taglio	8 mm per la lama per arbusti	
Tempo di ricarica	/	
Potenza caricabatteria	/	
Peso dell'utensile (con la lama tosaerba)	0.5kg	

Cesoia per arbusti senza fili / cesoia per erba / sarchiatore

*Tensione misurata senza carico di lavoro. La tensione iniziale della batteria raggiunge un massimo di 20 Volt. La tensione nominale è di 18 Volt.

RUMORE E DATI TECNICI

Pressione sonora ponderata A L_{pA} : 66dB(A)

Potenza sonora ponderata A L_{WA} : 82dB(A)

K_{pA} 3.0dB(A)

Indossare protezione per le orecchie.



INFORMAZIONI SULLA VIBRAZIONE

La vibrazione ponderata tipica è di $a_h < 3.6m/s^2$
Incertezza $K = 1.5m/s^2$

AVVERTENZA: Il valore delle vibrazioni emesse durante il reale utilizzo dello strumento possono differire dal valore dichiarato in base ai modi con cui viene usato lo strumento, ai seguenti esempi e ad altre variabili:

Come viene usato l'apparecchio e i materiali tagliati o forati.

Le condizioni e la buona manutenzione dello strumento.

L'uso dell'accessorio corretto per il taglio e la sua affilatura, nonché le sue buone condizioni.

La stretta sull'impugnatura e l'eventuale utilizzo di accessori antivibrazione.

L'adeguatezza dell'utilizzo dell'utensile rispetto a quanto previsto.

Questo strumento potrebbe causare la sindrome della vibrazione dell'avambraccio se il suo utilizzo non viene gestito correttamente

AVVERTENZA: Per essere precisi, una stima del livello di esposizione nelle attuali condizioni di utilizzo dovrebbe anche tenere conto di tutte le parti del ciclo operativo, come le volte in cui lo strumento viene spento e il tempo in cui viene lasciato girare a vuoto senza realmente fare il suo lavoro. Questo potrebbe ridurre significativamente il livello di esposizione sul periodo di lavoro totale. Un aiuto a minimizzare il proprio rischio di esposizione alle vibrazioni.

USARE sempre scalpelli, trapani e lame affilati.

Conservare questo strumento sempre in conformità a queste istruzioni e mantenerlo ben lubrificato (dove appropriato).

Se lo strumento deve essere usato regolarmente,

investire in accessori antivibrazione.

Pianificare il programma di lavoro in modo da suddividere i lavori che implicano le maggiori vibrazioni nell'arco di più giorni.

ACCESSORI

	WG801E	WG801E.1	WG801E.2	WG801E.3
10cm Lama per tagliosiepi	1	1	1	1
12cm Cesويا a lame per siepi	1	1	1	1
20cm Cesويا a lame per siepi	1	/	1	/
Copertura della lama	3	2	3	2
Unità Batteria(WA3551)	1	1	1	1
Caricabatteria(WA3760)	1	1	1	/
Caricabatteria(WA3880)	/	/	/	1
Asta telescopica (WA0040)	/	1	/	1
Valigetta sagomata	/	/	1	/
Borsa di trasporto	/	/	/	/
Lama da sarchiatore	/	/	/	/

	WG801E.4	WG801E.5	WG801E.9	WG801E.9.1
10cm Lama per tagliosiepi	1	1	1	1
12cm Cesويا a lame per siepi	1	1	1	1
20cm Cesويا a lame per siepi	1	1	1	1
Copertura della lama	3	3	3	3
Unità Batteria(WA3551)	1	1	/	/
Caricabatteria(WA3760)	/	/	/	/
Caricabatteria(WA3880)	1	1	/	/
Asta telescopica (WA0040)	/	/	/	/
Valigetta sagomata	/	/	/	/
Borsa di trasporto	1	/	/	/
Lama da sarchiatore	/	1	/	1

Si raccomanda di acquistare tutti gli accessori nello stesso negozio in cui è stato acquistato l'attrezzo.

Fare riferimento ai suggerimenti operativi di questo manuale oppure alla confezione degli accessori per altri dettagli. Il personale del negozio può aiutarvi e consigliarvi.

Cesويا per arbusti senza fili / cesويا per erba / sarchiatore

ISTRUZIONI SUL FUNZIONAMENTO

 **NOTA:** Leggere scrupolosamente il manuale delle istruzioni prima di usare l'attrezzo.

USO CONFORME ALLE NORME

L'apparecchio per il giardinaggio è ideale per eseguire leggere tosature a cespugli e bordi di prati nel giardino di casa.

MONTAGGIO E FUNZIONAMENTO

AZIONE	FIGURA
MONTAGGIO (Fissaggio/Sostituzione della lama)	
Rimozione della lama Attenzione: quando si sostituisce la lama indossare i guanti.	Vedere Fig. A1, A2
Fissaggio della lama	Vedere Fig. B1, B2
Montare e rimuovere la lama da sarchiatore	Vedere Fig. B3, B4
PRIMA DEL FUNZIONAMENTO	
Controllo dello stato di carica della batteria (Solo per il modello WG801E/ WG801E.1/WG801E.2 /WG801E.3/ WG801E.4/WG801E.5)	Vedere Fig. C1
Caricamento dell'unità batteria È possibile trovare maggiori dettagli nel manuale del caricatore.	Vedere Fig. C2, C3
Inserimento del pacco batteria	Vedere Fig. C4
Rimozione del pacco batteria	Vedere Fig. C5
FUNZIONAMENTO	
Azionamento E Arresto	Vedere Fig. D
Taglio dell'erba Nota: tenere l'utensile lontano da oggetti duri o piante delicate. Per eseguire un taglio più ravvicinato, inclinare leggermente l'utensile.	Vedere Fig. E
Taglio di bordi e siepi Nota: avere cura di evitare corpi estranei. Evitare in particolare oggetti duri, quali fili metallici e inferrate, in quanto potrebbero danneggiare le lame.	Vedere Fig. F
Strappare l'erba Nota: per garantire un'operazione efficiente, la pulizia della lama deve essere eseguita in tempo dopo ogni lavoro.	Vedere Fig. G

Uso dell'utensile con l'asta telescopica (solo per il modello WG801E.1 WG801E.3)	
Montaggio/rimozione dell'asta telescopica Nota: -installare la batteria prima di montare l'asta telescopica. -assicurarsi che l'asta telescopica sia bloccata in posizione prima di mettere in funzione le forbici. -Tenere le mani lontano dall'interruttore di avvio/arresto quando si monta o si rimuove l'asta telescopica per prevenire l'avvio accidentale.	Vedere Fig. H1, H2
Regolazione della lunghezza dell'asta telescopica Nota: il pomello di bloccaggio serve per mantenere l'asta telescopica in posizione a qualsiasi lunghezza.	Vedere Fig. I
Regolazione dell'altezza di taglio Nota: l'asta telescopica può essere regolata a due livelli di altezza di taglio (25mm & 43mm).	Vedere Fig. J1, J2
Avvio e arresto con l'asta telescopica.  Attenzione: Non utilizzare le lame per arbusti (12 cm/20 cm) quando si lavora con l'asta telescopica.	Vedere Fig. K

MANUTENZIONE

NOTA: Per garantire un funzionamento durevole ed affidabile, eseguire regolarmente le seguenti operazioni di manutenzione.
Togliere la batteria prima di effettuare qualsiasi regolazione, manutenzione o riparazione.
Controllare regolarmente se la macchina abbia dei difetti visibili come per esempio potrebbe essere una lama libera, sbalzata fuori della guida oppure anche danneggiata, fissaggi liberi e usurati oppure componenti danneggiati.
Controllare se i coperchi ed i dispositivi di protezione sono intatti e se sono stati montati correttamente.
Riparazioni necessarie oppure lavori di manutenzione devono essere eseguiti prima di cominciare ad usare la macchina.

MANUTENZIONE DELLA LAMA

Pulire sempre le lame di taglio dopo l'uso e lubrificare periodicamente la lama di taglio.
Controllare lo stato dei fili delle lame della cesoia a lame.
Se non in uso accertarsi che la cesoia a lame sia coperta con la protezione per lama fornita in dotazione.

Cesoia per arbusti senza fili / cesoia per erba / sarchiatore

PULIZIA/IMMAGAZZINAGGIO

Pulire a fondo la parte esterna della macchina utilizzando una spazzola morbida ed un panno. Non utilizzare mai né acqua, né materiali solventi o di lucidatura. Togliere ogni tipo di deposito di sporcizia ed in modo particolare liberare le feritoie di ventilazione.

Conservare l'apparecchio in luogo sicuro, asciutto e al di fuori della portata di bambini. Non deporre ulteriori oggetti sopra all'apparecchio.

TUTELA AMBIENTALE

 I prodotti elettrici non possono essere gettati tra i rifiuti domestici. L'apparecchio da rottamare deve essere portato al centro di riciclaggio per un corretto trattamento. Controllare con le autorità locali o con il rivenditore per localizzare il centro di riciclaggio più vicino.

DICHIARAZIONE DI CONFORMITÀ

NOI,
POSITEC Germany GmbH
Grüner Weg 10, 50825 Cologne, Germany

Dichiariamo che l'apparecchio,
Descrizione **WORX Decespugliatore e tagliasiepi a batteria**

Codice **WG801E WG801E.1 WG801E.2 WG801E.3 WG801E.4 WG801E.5 WG801E.9 WG801E.91**

(800-809 - designazione del macchinario rappresentativo dei Forbici per erba/tagliasiepi)
Funzione **Taglio di erba, siepi e cespugli**

È conforme alle seguenti direttive,

2006/42/EC
2014/30/EU
2011/65/EU
2000/14/EC modificata dalla 2005/88/EC:

2000/14/EC modificata dalla 2005/88/EC
- Procedura di conformità come da **Allegato V**
- Potenza acustica pesata **79.4dB (A)**
- Massima potenza di rumore garantita **82dB (A)**

Conforme a,
EN 60335-1
EN 50636-2-94
EN 62233
EN ISO 3744
EN 55014-1
EN 55014-2
EN 60745-1
EN 60745-2-15

Il responsabile autorizzato alla compilazione della documentazione tecnica,

Nome Marcel Filz
Indirizzo Positec Germany GmbH
Grüner Weg 10, 50825 Cologne, Germany



2019/10/16
Allen Ding
Vice capo ingegnere, testing e certificazione
Positec Technology (China) Co., Ltd.
18, Dongwang Road, Suzhou Industrial
Park, Jiangsu 215123, P. R. China

**Cesoia per arbusti senza fili /
cesoia per erba / sarchiatore**

ADVERTENCIA DE SEGURIDAD GENERALES SOBRE HERRAMIENTAS ELÉCTRICAS

 **¡ Advertencia! Leer todas las instrucciones.** Si no se respetan las instrucciones, existe un riesgo de descargas eléctricas, de incendio y/o de graves heridas.

Conservar todas las advertencias e instrucciones para futuras consultas.

El término "herramienta eléctrica" en todas las advertencias siguientes corresponde a la herramienta eléctrica con o sin cable.

1. ZONA DE TRABAJO

- Mantener su lugar de trabajo limpio y bien iluminado.** Bancos de trabajo desordenados y lugares oscuros invitan a los accidentes.
- No utilizar herramientas eléctricas en atmósferas explosivas, como por ejemplo en presencia de líquidos inflamables, gases o polvo.** Las herramientas eléctricas crean chispas que pueden encender el polvo o los vapores.
- Mantener alejados a los niños y visitantes mientras opera una herramienta eléctrica.** Las distracciones pueden hacerle perder el control.

2. SEGURIDAD ELÉCTRICA

- Los enchufes de la herramienta eléctrica deben encajar perfectamente en el tomacorriente. Nunca modificar el enchufe de ninguna manera. No utilizar adaptadores con herramientas eléctricas conectadas a tierra.** Los enchufes no modificados y los que encajan perfectamente en el tomacorriente reducirán el riesgo de descarga eléctrica.
- Evitar el contacto del cuerpo con superficies conectadas a tierra tales como caños, radiadores, cocinas y heladeras.** Existe un riesgo creciente de descarga eléctrica si su cuerpo queda conectado a tierra.
- No exponer las herramientas eléctricas a la lluvia y no guardar en lugares húmedos.** El agua que penetra en ellas aumentará el riesgo de una descarga eléctrica.
- No abusar del cable. Nunca utilizar el cable para transportar, tirar o desencharar la herramienta eléctrica. Mantener el cable alejado del calor, del aceite, de bordes agudos o piezas móviles.** Los cables dañados o enredados aumentan el riesgo de descarga eléctrica.
- Cuando utilice su herramienta eléctrica al aire libre, emplear un prolongador apto para uso en exteriores.** El empleo de cables para uso al aire libre reduce el riesgo de descarga eléctrica.
- Si es necesario utilizar la herramienta motorizada en un lugar muy húmedo, utilice una fuente de alimentación con dispositivo de corriente residual (RCD).** El uso de un RCD reduce el riesgo de descarga eléctrica.

3. SEGURIDAD PERSONAL

- Mantenerse alerta, poner atención en lo que está haciendo y utilice el sentido común mientras opera una herramienta eléctrica. No emplear la herramienta cuando se encuentre cansado o bajo la influencia de drogas, alcohol o medicación.** Un momento de falta de atención durante el manejo de herramientas eléctricas puede dar lugar a daños corporales serios.
- Utilizar equipo de seguridad. Usar siempre protección ocular.** Equipo de seguridad como máscaras contra el polvo, zapatos antideslizantes de seguridad, sombrero o protección auditiva para condiciones apropiadas reducirá daños corporales.
- Evite el arranque accidental. Asegúrese de que el interruptor se encuentra desactivado antes de enchufar la máquina o colocar la batería, al tomar la herramienta o transportarla.** Transportar herramientas con el dedo en el interruptor o enchufar la herramienta cuando el interruptor está encendido invitan a los accidentes.
- Retire llaves de ajuste o llaves inglesas antes de poner la herramienta en funcionamiento.** Una llave que queda unida a una pieza móvil de la herramienta puede originar daños corporales.
- No extralimitarse. Mantenerse firme y con buen equilibrio en todo momento.** Esto permite un mejor control de la herramienta en situaciones inesperadas.
- Vestirse apropiadamente. No usar ropa suelta ni alhajas. Mantener su cabello, ropa y guantes alejados de las piezas móviles.** La ropa suelta, las alhajas o el cabello largo pueden ser atrapados por las piezas móviles.
- Si se proporcionan dispositivos para la extracción y recolección de polvo, asegurarse de que estos estén conectados y utilizados correctamente.** El uso de estos dispositivos puede reducir peligros relacionados con el polvo.

4. MANTENIMIENTO DE LA HERRAMIENTA MOTORIZADA

- No forzar la herramienta eléctrica. Utilizar la herramienta eléctrica correcta para su aplicación.** La herramienta eléctrica correcta hará el trabajo mejor y más seguro a la velocidad para la cual fue diseñada.
- No utilizar la herramienta eléctrica si el interruptor no la enciende o apaga.** Cualquier herramienta eléctrica que no pueda ser controlada con el interruptor es peligrosa y debe ser reparada.
- Desconecte el enchufe de la toma eléctrica y/o la batería de la herramienta antes de realizar cualquier ajuste, cambiar un accesorio o guardar la herramienta.** Tales medidas de seguridad preventivas reducen el riesgo de arranque accidental de la herramienta.
- Mantener las herramientas eléctricas que no usa fuera del alcance de los niños y no permita que personas no familiarizadas con la herramienta o con estas instrucciones**

**Cizalla para arbustos sin cable /
cizalla para hierba / desmalezadora** **ES**

maneje la herramienta eléctrica. Las herramientas eléctricas son peligrosas en manos de usuarios inexpertos.

- e) **Revisar las herramientas eléctricas. Comprobar si hay desalineamiento o atascamiento de piezas móviles, rotura de piezas en general y cualquier otra condición que pueda afectar la operación normal de la herramienta. Si se verifican daños, recurra a un service calificado antes de volver a usar la herramienta.** Las herramientas mal mantenidas causan muchos accidentes.
- f) **Mantener las piezas de corte limpias y afiladas.** Puesto que son menos probables de atascarse y más fáciles de controlar.
- g) **Utilizar la herramienta eléctrica, accesorios y brocas etc., de acuerdo con estas instrucciones y de la manera prevista para el tipo particular de herramienta eléctrica, teniendo en cuenta las condiciones de trabajo y el trabajo a ser realizado.** El uso de la herramienta eléctrica para otras operaciones distintas de lo previsto podría dar lugar a una situación peligrosa.

5. UTILIZACIÓN Y MANTENIMIENTO DE LA BATERÍA

- a) **Recargar solamente con el cargador indicado por el fabricante.** Un cargador adaptado a un tipo de batería podría crear un riesgo de incendio si se utiliza con una diferente batería.
- b) **Utilizar las herramientas eléctricas solamente con baterías especialmente adaptadas.** La utilización de cualquier otra batería podría causar un riesgo de incendio o herida.
- c) **Cuando la batería no está en uso, tenerla lejos de los objetos metálicos como los trombones, las piezas de moneda, las llaves, los clavos, los tornillos, o cualquier otro pequeño objeto metálico susceptibles de establecer una conexión de un terminal a otra.** El cortocircuito de un terminal a otra puede causar quemaduras o un incendio.
- d) **Hay una fuga de líquido de la batería. Evitar todo contacto. Si entre accidentalmente en contacto con este líquido, lavar con agua limpia. En caso de contacto con los ojos, consultar a un médico.** El líquido presente en las baterías puede causar irritaciones o quemaduras.

6. REPARACIÓN

- a) **Permitir que el mantenimiento de su herramienta eléctrica sea efectuado por una persona calificada usando solamente piezas de recambio idénticas.** Esto es primordial para mantener la seguridad de la herramienta eléctrica.

NOTAS IMPORTANTES DE SEGURIDAD ADICIONAL PARA SU PODADORA DE SETOS

- 1. Conserve todas las partes del cuerpo alejadas de la cuchilla de corte. No retire el material cortado ni sostenga el material a cortar con las cuchillas en movimiento.** Asegúrese de apagar la herramienta antes de extraer material atascado. Un momento de desatención durante el uso de la recortadora podría resultar en una lesión personal seria.
- 2. Transporte la recortadora por el mango con la cuchilla de corte detenida. Mientras transporta o conserva la recortadora, mantenga instalada siempre la cubierta del dispositivo.** Un manejo adecuado de la recortadora permitirá reducir las posibles lesiones personales relacionadas con las cuchillas de corte.
- 3. Sostenga la herramienta por las empuñaduras aislantes cuando realice una operación donde la herramienta de corte puede entrar en contacto con cableado oculto.** El contacto con un cable con corriente también hará que las partes expuestas del metal de la herramienta puedan transmitirle una descarga eléctrica.
4. Compruebe si hay objetos extraños en el seto, como p.ej. vallas metálicas.
5. Utilice ambas manos para manejar el cortasetos. Si solo utiliza una mano, podría perder el control de la herramienta y resultar herido de gravedad.

ADVERTENCIA DE SEGURIDAD GENERALES



Advertencia: Leer todas las instrucciones. Si no se respetan las instrucciones, existe un riesgo de descargas eléctricas, de incendio y/o de graves heridas. **Conserve todas las advertencias e instrucciones para futuras consultas. El aparato únicamente debe utilizarse con la fuente de alimentación suministrada.**

**IMPORTANTE
LEER DETENIDAMENTE ANTES DE UTILIZAR LA HERRAMIENTA
CONSERVAR PARA REFERENCIA FUTURA**

Prácticas de seguridad operativa Familiarización

- a) Lea cuidadosamente las instrucciones. Familiarícese con los controles y el uso apropiado de la herramienta.
- b) No permita nunca que utilicen la máquina niños,

**Cizalla para arbustos sin cable /
cizalla para hierba / desmalezadora** **ES**

- personas con limitaciones físicas, sensoriales o intelectuales o que no posean la experiencia o los conocimientos necesarios, ni personas que no estén familiarizadas con las presentes instrucciones; la reglamentación local podría limitar la edad del personal operativo.
- c) Recuerde que el usuario u operario es el responsable de los accidentes o riesgos a los que se sometan otras personas o propiedades.

PREPARACIÓN

- a) Antes de utilizar la máquina, inspecciónela visualmente para asegurarse de que las protecciones no estén deterioradas, ausentes o mal colocadas.
- b) Nunca utilice la máquina mientras otras personas, especialmente niños o animales domésticos se encuentran en las proximidades.

FUNCIONAMIENTO

- a) Utilice protección para los ojos, pantalones largos y calzado reforzado siempre que trabaje en la máquina.
- b) No utilice la máquina en condiciones meteorológicas adversas, especialmente si existe riesgo de relámpagos.
- c) Trabaje únicamente de día o con buena luz artificial.
- d) No utilice la máquina si las protecciones están deterioradas o desmontadas.
- e) El motor solo debe encenderse después de comprobar que las manos y los pies estén suficientemente alejados de los mecanismos de corte.
- f) Desconecte la máquina de la fuente de alimentación (p.ej., retire la batería de la máquina) siempre en los siguientes casos:
- Siempre que la máquina se quede sin vigilancia;
 - antes de eliminar una obstrucción;
 - antes de realizar comprobaciones, operaciones de limpieza o trabajar con la máquina;
 - después de chocar con un objeto extraño;
 - Si la máquina empieza a vibrar de forma anómala.
- g) Tenga mucho cuidado de no hacerse daño en las manos y los pies con los mecanismos de corte.
- h) Asegúrese siempre de que las aberturas de ventilación se encuentren libres de ruinas.
- i) Asegúrese de no perder el equilibrio en las pendientes.
- j) Camine, no corra.
- k) No intente llegar más lejos de lo posible y mantenga el equilibrio en todo momento.
- l) No toque ninguna pieza móvil que constituya un peligro hasta que la máquina se haya desconectado de la red eléctrica y todas las piezas móviles estén completamente quietas.

MANTENIMIENTO Y ALMACENAMIENTO

- a) Antes de empezar cualquier trabajo de mantenimiento o limpieza, desconecte la máquina de la fuente de alimentación (p.ej., retire la batería de la máquina)

- b) Utilice únicamente las piezas de repuesto y los accesorios recomendados por el fabricante.
- c) La máquina se debe inspeccionar y mantener de manera periódica. Todas las reparaciones de la máquina deben encargarse a un especialista autorizado.
- d) Mientras no se encuentre en uso, almacene la máquina fuera del alcance de los niños.

ADVERTENCIAS DE SEGURIDAD PARA LA BATERÍA











- a) No desmonte, abra o destruya las pilas o las baterías recargables.**
- b) No provoque un cortocircuito en la batería. No almacene las baterías de forma descuidada en una caja o cajón donde podría provocar un cortocircuito entre ellas o mediante otros objetos metálicos.**
Cuando la batería no esté siendo utilizada, manténgala alejada de objetos metálicos, como clips de papel, monedas, llaves, clavos, tornillos u otros objetos metálicos pequeños, que pueden posibilitar la conexión de un borne con otro. Al provocar un cortocircuito con los bornes de la batería se pueden sufrir quemaduras o generar un incendio.
- c) No exponga las baterías al calor o al fuego. No las guarde expuestas directamente al sol.**
- d) No exponga las baterías a impactos mecánicos.**
- e) En caso de que la batería tenga fugas de líquido, no permita que el líquido entre en contacto con la piel o los ojos. Si se produce el contacto, lave la zona afectada con grandes cantidades de agua y acuda a un médico.**
- f) Acuda a un médico inmediatamente si se ha ingerido una pila o una batería.**
- g) Mantenga las baterías limpias y secas.**
- h) Limpie los bornes de la batería con un paño limpio si se ensucian.**
- i) Cargue la batería antes de utilizarla. Consulte siempre estas instrucciones y aplique el procedimiento de carga adecuado.**
- j) No deje la batería cargándose durante prolongados períodos de tiempo cuando no se utilice.**
- k) Después de prolongados períodos de almacenamiento, puede que sea necesario cargar y descargar la batería varias veces para obtener el máximo rendimiento.**
- l) Las baterías recargables proporcionan mejor rendimiento cuando se utilizan a temperatura ambiente normal (20°C ± 5°C).**
- m) Al eliminar las baterías, mantenga las baterías de distinto sistema electroquímico separadas unas de otras.**
- n) Recargue solo con el cargador indicado por WORX. No utilice ningún otro cargador que no sea el específicamente proporcionado**

para el uso con este equipo. El cargador adecuado para un tipo de baterías puede provocar un incendio si se utiliza con otro tipo de baterías.

- o) No utilice ninguna batería distinta a la diseñada para utilizarse con el aparato.**
- p) Mantenga la batería fuera del alcance de los niños.**
- q) Conserve la documentación original del producto por si tuviera que consultarla en otro momento.**
- r) Extraiga la batería del aparato cuando no lo utilice.**
- s) Deshágase del producto correctamente.**
- t) No se deben mezclar pilas de diferentes fabricantes, capacidad, tamaño o tipo en un mismo dispositivo.**
- u) Las pilas no se deben quitar del embalaje original hasta que se vayan a utilizar.**
- v) Se deben observar y respetar las marcas positiva (+) y negativa (-) de la pila.**

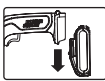
SÍMBOLOS

	Para reducir el riesgo de lesión, lea el manual de instrucciones
	Utilice protección auditiva
	Utilizar protección ocular
	Utilizar una máscara antipolvo
	Evite cualquier exposición a la lluvia
	Advertencia: La cuchilla no se detiene inmediatamente al desconectar el aparato

	Mantenga alejados a los visitantes
	Aparato de Clase III
	Los residuos de equipamientos eléctricos y electrónicos no deben depositarse con las basuras domésticas. Se recogen para reciclarse en centros especializados. Consulte las autoridades locales o su revendedor para obtener informaciones sobre la organización de la recogida.
	No tirar las baterías. Las baterías agotadas deben llevarse al punto local de recogida o reciclaje de residuos
	No exponer a la lluvia o al agua
	No incinerar
	Compruebe que se haya extraído la batería antes de cambiar los accesorios.
	Utilice guantes de protección
	Bloquear
	Desbloquear

LISTA DE COMPONENTES

- 1. CUCHILLA DE CORTE DE BORDES**
- 2. PULSADOR DE SEGURIDAD**
- 3. EMPUÑADURA**
- 4. BATERÍA ***
- 5. BLOQUEO DE LA BATERÍA ***
- 6. INTERRUPTOR DE CONEXIÓN/DESCONEXIÓN**
- 7. CUBIERTA DEL MECANISMO DE TRANSMISIÓN SIN HERRAMIENTAS**
- 8. BOTÓN DE LIBERACIÓN DE LA CUBIERTA DEL MECANISMO DE TRANSMISIÓN SIN HERRAMIENTAS**
- 9. CUCHILLA PARA PODA (2 UDS.) ***
- 10. CUCHILLA DESMALEZADORA ***
- 11. BOTÓN DE BLOQUEO DE LA BARRA TELESCÓPICA (SOLO PARA WG801E.1 WG801E.3)**
- 12. MANGO DE LA BARRA TELESCÓPICA (SOLO PARA WG801E.1 WG801E.3)**
- 13. INTERRUPTOR DE CONEXIÓN/DESCONEXIÓN DE LA BARRA TELESCÓPICA (SOLO PARA WG801E.1 WG801E.3)**
- 14. MANDO DE BLOQUEO (SOLO PARA WG801E.1 WG801E.3)**
- 15. PÉRTIGA INTERIOR (SOLO PARA WG801E.1 WG801E.3)**
- 16. SOPORTE DE CONEXIÓN (SOLO PARA WG801E.1 WG801E.3)**

* Los accesorios ilustrados o descritos pueden no corresponder al material suministrado de serie con el aparato.

CARACTERÍSTICAS TÉCNICAS

	WG801E WG801E.2	WG801E.1
Tensión	20 V \equiv Máx*	
velocidad sin carga	1150 rpm	
Anchura de corte	10 cm con cuchilla cortahierba	
	/	
Longitud de corte	12/20cm con cuchilla cortasetos	12cm

Diámetro máx. de corte	8 mm para cuchilla cortasetos		
Tiempo de carga	5 hora		
Datos nominales de carga	Entrada: 100-240V~50/60Hz Salida: 20V \equiv 400mA		
Peso (con cuchilla cortahierba)	0.9 kg		

	WG801E.3	WG801E.4	WG801E.5
Tensión	20 V \equiv Máx*		
velocidad sin carga	1150 rpm		
Anchura de corte	10 cm con cuchilla cortahierba		5.5cm con cuchilla desmalezadora
	/		
Longitud de corte	12cm	12/20cm con cuchilla cortasetos	
Diámetro máx. de corte	8 mm para cuchilla cortasetos		
Tiempo de carga	1 hora		
Datos nominales de carga	Entrada: 100-240V~50/60Hz Salida: 20V \equiv 2A		
Peso (con cuchilla cortahierba)	0.9 kg		

	WG801E.9	WG801E.91
Tensión	20 V \equiv Máx*	
velocidad sin carga	1150 rpm	
Anchura de corte	10 cm con cuchilla cortahierba	
	/	
Longitud de corte	12/20cm con cuchilla cortasetos	
Diámetro máx. de corte	8 mm para cuchilla cortasetos	
Tiempo de carga	/	
Datos nominales de carga	/	
Peso (con cuchilla cortahierba)	0.5kg	

Cizalla para arbustos sin cable / cizalla para hierba / desmalezadora

ES

* Voltaje medido sin carga. El voltaje inicial máximo de la batería es de 20 voltios. El voltaje nominal es de 18 voltios.

RUIDO Y DATOS DE VIBRACIÓN

Nivel de presión acústica de ponderación A L_{pA} : 66dB(A)

Nivel de potencia acústica de ponderación A L_{wA} : 82dB(A)

K_{pA} 3.0dB(A)

Utilícese protección auditiva.



INFORMACIÓN DE VIBRACIÓN

Valor de emisión de vibración $a_h < 3.6m/s^2$
Incertidumbre $K = 1.5m/s^2$

⚠️ ADVERTENCIA: El valor de emisión de vibraciones durante el uso de la herramienta podría diferir del valor declarado dependiendo de la forma en que se use la herramienta según los ejemplos siguientes, y otras variaciones sobre el uso de la herramienta:

El modo de uso de la herramienta y los materiales que se cortan o perforan.

El estado general y las condiciones de mantenimiento de la herramienta

La utilización del accesorio correcto para la herramienta y su correcto mantenimiento afilado y en buenas condiciones.

La firme sujeción de las empuñaduras y la utilización de accesorios antivibración.

El uso de la herramienta conforme a su diseño y estas instrucciones.

Esta herramienta podría causar síndrome de vibración del brazo y la mano si no se utiliza correctamente.

⚠️ ADVERTENCIA: Para conseguir una mayor precisión, debe tenerse en cuenta una estimación del nivel de exposición en condiciones reales de todas las partes del ciclo de uso, como los tiempos durante los que la herramienta está apagado o cuando esta en funcionamiento pero no está realizando ningún trabajo. Ello podría reducir notablemente el nivel de exposición sobre el periodo de carga total. Cómo minimizar el riesgo de exposición a la vibración.

Utilice SIEMPRE cinceles, brocas y cuchillas afiladas. Mantenga esta herramienta de acuerdo con estas instrucciones y bien lubricada (si es necesario). Si la herramienta se utiliza regularmente, invierta en accesorios antivibración.

Planifique su programa de trabajo para distribuir el uso de la herramienta a lo largo de varios días.

ACCESORIOS

	WG801E	WG801E.1	WG801E.2	WG801E.3
10cm Cuchilla de corte de bordes	1	1	1	1
12cm Cuchilla para poda	1	1	1	1
20cm Cuchilla para poda	1	/	1	/
Cubierta de la cuchilla	3	2	3	2
Batería(WA3551)	1	1	1	1
Cargador(WA3760)	1	1	1	/
Cargador (WA3880)	/	/	/	1
Mástil telescópico (WA0040)	/	1	/	1
Caja de inyección	/	/	1	/
Bolsa de transporte	/	/	/	/
Cuchilla desmalezadora	/	/	/	/

	WG801E.4	WG801E.5	WG801E.9	WG801E.91
10cm Cuchilla de corte de bordes	1	1	1	1
12cm Cuchilla para poda	1	1	1	1
20cm Cuchilla para poda	1	1	1	1
Cubierta de la cuchilla	3	3	3	3
Batería(WA3551)	1	1	/	/

**Cizalla para arbustos sin cable /
cizalla para hierba / desmalezadora ES**

ES

Cargador(WA3760)	/	/	/	/
Cargador (WA3880)	1	1	/	/
Mástil telescópico (WA0040)	/	/	/	/
Caja de inyección	/	/	/	/
Bolsa de transporte	1	/	/	/
Cuchilla desmalezadora	/	1	/	1

Recomendamos que adquiera todos sus accesorios en el mismo comercio donde compró la herramienta. Consulte los estuches de los accesorios para más detalles. El personal del comercio también puede ayudar y aconsejar.

MONTAJE Y FUNCIONAMIENTO

 **NOTA:** Antes de usar la herramienta lea el manual de instrucciones detenidamente.

UTILIZACIÓN REGLAMENTARIA

Este producto está diseñado para el corte ligero de arbustos y bordes de jardín en un entorno doméstico.

MONTAJE Y FUNCIONAMIENTO

ACCIÓN	FIGURA
MONTAJE (instalación/sustitución de la cuchilla)	
Desmontaje de la cuchilla ADVERTENCIA: Para cambiar la cuchilla deben utilizarse guantes.	Ver Fig. A1, A2
Instalación de la cuchilla	Ver Fig. B1, B2
Colocar y quitar la cuchilla desmalezadora	Ver Fig. B3, B4
ANTES DE UTILIZAR	
Comprobación del nivel de la batería (solo para WG801E/WG801E.1/WG801E.2 / WG801E.3/WG801E.4/WG801E.5)	Ver Fig. C1
Carga de su batería Encontrará más información en el manual del cargador	Ver Fig. C2,C3
Instalación de la batería	Ver Fig. C4
Extracción de la batería	Ver Fig. C5
FUNCIONAMIENTO	
Puesta en marcha y parada	Ver Fig. D

Corte de hierba NOTA: Mantenga la herramienta alejada de los elementos duros y las plantas delicadas. Para realizar cortes más próximos, incline ligeramente la herramienta.	Ver Fig. E
Recorte de bordes y setos NOTA: Tenga mucho cuidado con los cuerpos extraños. En especial, se debe evitar cualquier contacto con objetos duros como alambres metálicos y barandillas, ya que podrían dañar las cuchillas.	Ver Fig. F
Desmalezar hierba NOTA: Para garantizar un funcionamiento eficiente, la limpieza de la cuchilla debe realizarse a fondo después de cada trabajo.	Ver Fig. G
Funcionamiento con la barra telescópica (solo para WG801E.1 WG801E.3)	
Montaje y desmontaje de la barra telescópica NOTA: -Instale la batería antes de montar la barra telescópica. -Compruebe que la barra telescópica esté bloqueada firmemente antes de utilizar el aparato. -Mantenga las manos alejadas del interruptor de conexión/desconexión cuando instale o retire la barra telescópica para evitar que pueda ponerse en marcha de forma accidental.	Ver Fig. H1,H2
Ajuste de la longitud de la pèrtiga NOTA: El mango de bloqueo permite fijar la barra en cualquier posición que se elija.	Ver Fig. I
Ajuste de la altura de corte NOTA: La barra telescópica tiene dos alturas de corte (25mm & 43mm).	Ver Fig. J1,J2
Puesta en marcha y parada con la barra telescópica  ADVERTENCIA: No utilice las cuchillas cortasetos (12cm/20cm) con la barra telescópica.	Ver Fig. K

MANTENIMIENTO

Nota: Efectúe periódicamente los siguientes trabajos de mantenimiento para asegurar una utilización prolongada y fiable del aparato.

Quite la batería antes de llevar a cabo cualquier ajuste o tarea de reparación o mantenimiento. Inspeccionar si existen daños manifiestos en el aparato como una cuchilla floja, desenganchada o dañada, u otros componentes que estén flojos, desgastados, o dañados.

Controlar si las cubiertas y dispositivos protectores están intactos y correctamente montados. Las reparaciones o trabajos de mantenimiento necesarios deberán llevarse a cabo antes de usar el aparato.

Cizalla para arbustos sin cable / cizalla para hierba / desmalezadora

ES

MANTENIMIENTO DE LA CUCHILLA

Limpe siempre las cuchillas de corte después del uso y lubrique periódicamente la cuchilla de corte. Verifique el estado del filo de la cuchilla. Asegúrese de cubrir la cuchilla con la protección adjunta siempre que no se utilice el aparato.

LIMPIEZA/ALMACENAJE

Limpiar minuciosamente con un cepillo blando y un paño la parte externa del aparato. No emplear agua, disolventes, ni pasta para pulir. Retirar todo el material adherido al aparato, especialmente en las rejillas de refrigeración.

Guardar el aparato en un lugar seguro, seco y fuera del alcance de los niños. No depositar ningún objeto sobre el aparato.

PROTECCION AMBIENTAL



Los residuos de equipamientos eléctricos y electrónicos no deben depositarse con las basuras domésticas. Se recogen para reciclarse en centros especializados. Consulte las autoridades locales o su revendedor para obtener informaciones sobre la organización de la recogida.

DECLARACIÓN DE CONFORMIDAD

Los que reciben,
POSITEC Germany GmbH
Grüner Weg 10, 50825 Cologne, Germany

Declaran que el producto,
Descripción **WORX Cortasetos y cortabordes sin cables**

Modelo **WG801E WG801E.1 WG801E.2 WG801E.3 WG801E.4 WG801E.5 WG801E.9 WG801E.91 (800-809 - denominaciones de maquinaria, representantes de Cortabordes y cortasetos a batería)**

Función **Corte de césped y malezas, recorte de bordes y setos**

Cumple con las siguientes Directivas,
2006/42/EC, 2014/30/EU, 2011/65/EU, 2000/14/EC modificada por 2005/88/EC

2000/14/EC modificada por 2005/88/EC:

- Procedimiento de evaluación de la conformidad de acuerdo con **Annex V**
- Nivel de presión acústica **79.4dB (A)**
- Nivel de intensidad acústica **82dB (A)**

Normativas conformes a,

EN 60335-1
EN 50636-2-94
EN 62233
EN ISO 3744
EN 55014-1
EN 55014-2
EN 60745-1
EN 60745-2-15

La persona autorizada para componer el archivo técnico,

Firma Marcel Filz
Dirección Positec Germany GmbH
Grüner Weg 10, 50825 Cologne, Germany



2019/10/16
Allen Ding
Ingeniero Jefe Adjunto. Pruebas y Certificación.
Positec Technology (China) Co., Ltd.
18, Dongwang Road, Suzhou Industrial
Park, Jiangsu 215123, P. R. China

**Cizalla para arbustos sin cable /
cizalla para hierba / desmalezadora**

ES

ALGEMENE VEILIGHEIDSWAARSCHUWINGEN VOOR VERMOGENSMACHINE

 **WAARSCHUWING!** Lees alle instructies zorgvuldig door. Indien u zich niet aan alle onderstaande instructies houdt, kan dat leiden tot een elektrische schok, brand en/of ernstig letsel.

Bewaar alle waarschuwingen en instructies voor latere naslag.

De term "(elektrisch) gereedschap" in de waarschuwingen hieronder, verwijst naar uw op netspanning werkende gereedschap (met stroomdraad) of uw accugereedschap (draadloos).

1. WERKGEBIED

- a) **Houd uw werkgebied schoon en zorg ervoor dat deze goed verlicht is.** In rommelige en slecht verlichte werkgebieden gebeuren sneller ongelukken.
- b) **Gebruik elektrisch gereedschap niet in explosieve atmosferen, zoals in de nabijheid van ontvlambare vloeistoffen, gassen of stof.** Elektrisch gereedschap veroorzaakt vonken die de stof of de gassen kunnen doen ontvlammen.
- c) **Houd kinderen en omstanders uit de buurt terwijl u met elektrisch gereedschap werkt.** Aflleidingen kunnen ervoor zorgen dat u de controle over het gereedschap verliest.

2. ELEKTRISCHE VEILIGHEID

- a) **De stekker van het elektrisch gereedschap moet passen in het stopcontact. Pas de stekker op geen enkele manier aan om te zorgen dat hij wel past. Gebruik geen adapterstekkers terwijl u geaard elektrisch gereedschap gebruikt.** Onaangepaste stekkers die in het stopcontact passen, verminderen de kans op een elektrische schok.
- b) **Vermijd lichamelijk contact met geaarde of gegrounde oppervlakken, zoals buizen, radiatoren, fornuizen en koelkasten.** Als uw lichaam geaard of geground is, is er een grotere kans op een elektrische schok.
- c) **Stel uw elektrische gereedschap niet bloot aan regen of natte omstandigheden.** Water dat elektrisch gereedschap kan binnendringen, vergroot de kans op een elektrische schok.
- d) **Gebruik de stroomdraad niet op een andere manier dan waarvoor deze gemaakt is. Trek niet aan de stroomdraad, ook niet om de stekker uit het stopcontact te krijgen en draag het gereedschap niet door het aan de stroomdraad vast te houden. Houd de stroomdraad uit de buurt van hitte, olie, scherpe hoeken en bewegende onderdelen.** Beschadigde of verwarde stroomdraden vergroten de kans op een elektrische schok.
- e) **Wanneer u het elektrische gereedschap buitenshuis gebruikt, dient u te zorgen voor een verlengsnoer dat geschikt is voor gebruik buitenshuis.** Het gebruik van een verlengsnoer dat geschikt is voor gebruik buitenshuis, vermindert de kans op een elektrische schok.

- f) **Moet een krachtmachine in een vochtige locatie worden gebruikt, gebruik dan een aardlekschakelaar (ALS).** Een ALS vermindert het gevaar op elektrische schokken.

3. PERSOONLIJKE VEILIGHEID

- a) **Blijf alert, kijk waar u mee bezig bent en gebruik uw gezonde verstand wanneer u met elektrisch gereedschap werkt. Gebruik geen elektrisch gereedschap wanneer u moe bent of onder de invloed van drugs, alcohol of medicijnen.** Een moment van onoplettendheid bij het gebruik van elektrisch gereedschap kan leiden tot ernstig persoonlijk letsel.
 - b) **Gebruik een veiligheidsuitrusting. Draag altijd oogbescherming.** Een veiligheidsuitrusting, zoals een stofmasker, schoenen met antislipzolen, een veiligheidshelm, of oorbescherming die onder de juiste omstandigheden gebruikt wordt, vermindert de kans op persoonlijk letsel.
 - c) **Pas op dat het apparaat niet onbedoeld wordt gestart. Zorg ervoor dat de schakelaar uit staat voordat u de machine en/of batterij aansluit, en als u de voeding oppakt en draagt.** Gereedschap dragen terwijl u uw vinger op de schakelaar houdt, of de stekker in het stopcontact steken terwijl het gereedschap ingeschakeld staat, is vragen om ongelukken.
 - d) **Verwijder inbussleutels of moersleutels voordat u het gereedschap inschakelt.** Een sleutel die nog in of op een draaiend onderdeel van het elektrische gereedschap zit, kan leiden tot ernstig persoonlijk letsel.
 - e) **Werk niet boven uw macht. Zorg er altijd voor dat u stevig staat en goed in balans bent.** Hierdoor heft u betere controle over het gereedschap in onverwachte situaties.
 - f) **Draag geschikte kleding. Draag geen loszittende kleding of sieraden. Houd uw haar, kleding en handschoenen uit de buurt van bewegende onderdelen.** Loszittende kleding, sieraden of lang haar kan vast komen te zitten in bewegende onderdelen.
 - g) **Wanneer er apparaten worden bijgeleverd voor stofafzuiging en -opvang, zorg er dan voor dat deze aangesloten zijn en op de juiste manier gebruikt worden.** Het gebruik van deze apparaten vermindert de gevaren die door stof kunnen ontstaan.
- ## 4. GEBRUIK EN ONDERHOUD VAN ELEKTRISCH GEREEDSCHAP
- a) **Forceer het gereedschap niet. Gebruik gereedschap dat voor de toepassing geschikt is.** Het gebruik van geschikt gereedschap levert beter werk af en werkt veiliger als het gebruikt wordt op de snelheid waar het voor ontworpen is.
 - b) **Gebruik het gereedschap niet wanneer de aan/uitschakelaar niet functioneert.** Gereedschap dat niet kan worden bediend met behulp van de schakelaar is gevaarlijk en dient te worden gerepareerd.
 - c) **Neem de stekker uit het stopcontact en/of verwijder de batterij voordat u instellingen verandert, toebehoren vervangt of de machine opbergt.** Deze preventieve

veiligheidsmaatregelen verminderen de kans op het ongewild inschakelen van het gereedschap.

- d) Berg gereedschap dat niet gebruikt wordt buiten het bereik van kinderen op en laat personen die niet bekend zijn met het gereedschap of met deze veiligheidsinstructies het gereedschap niet bedienen.** Elektrisch gereedschap kan in de handen van ongetrainde gebruikers gevaarlijk zijn.
- e) Onderhoud elektrisch gereedschap op de juiste wijze. Controleer of bewegende onderdelen nog goed uitgelijnd staan, of ze niet ergens vastzitten en controleer op elke andere omstandigheid die ervoor kan zorgen dat het gereedschap niet goed functioneert. Wanneer het gereedschap beschadigd is, dient u het te repareren voordat u het in gebruik neemt.** Veel ongelukken worden veroorzaakt door slecht onderhouden elektrisch gereedschap.
- f) Houd snijdend gereedschap schoon en scherp.** Goed onderhouden snijdend gereedschap met scherpe zaagbladen/messen zal minder snel vastlopen en is makkelijker te bedienen.
- g) Gebruik het gereedschap, de accessoires, de bitjes, enz. in overeenstemming met deze instructies en op de manier zoals bedoeld voor het specifieke type elektrisch gereedschap, rekening houdend met de werkomstandigheden en het uit te voeren werk.** Het gereedschap gebruiken voor andere doeleinden dan waar deze voor ontworpen is, kan gevaarlijke situaties opleveren.

5. GEBRUIK EN ONDERHOUD VAN ACCUGEREEDSCHAP

- a) Laad het accupack alleen op met de door de fabrikant aangegeven oplader.** Een oplader die geschikt is voor het ene type accupack, kan brand veroorzaken wanneer die gebruikt wordt voor een ander type accupack.
- b) Gebruik het gereedschap uitsluitend met het aangegeven accupack.** Door het gebruik van andere accupacks ontstaat de kans op letsel of brand.
- c) Wanneer het accupack niet gebruikt wordt, dient u het uit de buurt te houden van metalen voorwerpen, zoals paperclips, munten, sleutels, spijkers, schroeven of andere kleine metalen voorwerpen die een verbinding kunnen maken tussen de contactpunten van de terminal.** Het kortsluiten van de accuterminals kan zorgen voor brandwonden of brand.
- d) Onder extreme omstandigheden kan er vloeistof uit de accu lopen; raak deze vloeistof niet aan. Wanneer u toch onverhoopt met de vloeistof in aanraking komt, dient u dit onmiddellijk af te spoelen met water. Wanneer de vloeistof in de ogen komt, dient u zo snel mogelijk een arts te raadplegen.** Vloeistof die afkomstig is uit de accu kan irritatie of brandwonden veroorzaken.

6. SERVICE

- a) Laat uw elektrisch gereedschap repareren door een bevoegde reparateur die alleen**

originele reserveonderdelen gebruikt. Zo bent u er zeker van dat uw gereedschap veilig blijft.

BELANGRIJKE EXTRA VEILIGHEIDSRICHTLIJNEN VOOR UW DRAADLOZE HEGGENSCHAAR

- 1. Houd alle lichaamsdelen uit de buurt van het snijblad. Verwijder het materiaal niet en houd het niet vast terwijl het snijblad in beweging is.** Zorg ervoor dat de schakelaar uit staat als u vastgelopen materiaal verwijderd. Een ogenblik van onoplettendheid bij het gebruik van de heggenschaar kan ernstig persoonlijk letsel tot gevolg hebben.
- 2. Draag de heggenschaar aan het handvat met een stilstaand snijblad. Vervoert u de heggenschaar of slaat u hem op, gebruik dan altijd de beschermkap van het snijblad.** Door de heggenschaar met zorg te behandelen vermindert u de kans op letsel door het snijblad.
- 3. Houd het gereedschap vast bij de geïsoleerde handvatten als u een actie onderneemt waarbij het priemende gereedschap in contact kan komen met verborgen kabels.** Contact met een kabel waar spanning op staat zet tevens spanning op metalen onderdelen van het apparaat en geeft de gebruiker een schok.
- 4. Controleer of er geen vreemde voorwerpen in de haag zitten, bijvoorbeeld afsluiting.**
- 5. Gebruik beide handen wanneer u de haagschaar gebruikt. Als u maar een hand gebruikt, dank an dit leiden dat u geen controle meer hebt en tot ernstige verwondingen.**

ALGEMENE VEILIGHEIDSWAARSCHUWINGEN

⚠ WAARSCHUWING: Lees alle instructies zorgvuldig door. Indien u zich niet aan alle onderstaande instructies houdt, kan dat leiden tot een elektrische schok, brand en/of ernstig letsel. **Bewaar alle waarschuwingen en instructies voor latere naslag.** Het apparaat mag slechts gebruikt worden met de netadapter die bij het apparaat geleverd wordt.

**BELANGRIJK
LEES DIT VOOR GEBRUIK
BEWAAR DEZE INSTRUCTIES VOOR LATERE
NASLAG**

**Aanwijzingen voor een veilig gebruik
Training**

Draadloze struikschaar / grasschaar / schoffel

NL

- a) Lees de instructies zorgvuldig door. Maak uzelf bekend met de bediening en het juiste gebruik van het apparaat.
- b) Laat nooit kinderen, personen met verminderde fysieke, sensorische of mentale vaardigheden, of zonder ervaring en kennis, of mensen die niet vertrouwd zijn met deze gebruiksinstructies de machine bedienen, het is mogelijk dat de plaatselijke wetgeving een leeftijdslimiet oplegt.
- c) Denk eraan dat de gebruiker verantwoordelijk is voor ongevallen en schade die ontstaan met andere personen en hun eigendommen.

VOORBEREIDING

- a) Voor gebruik moet u altijd de machine op beschadigde, ontbrekende of misplaatste afschermingen controleren.
- b) Bedien de machine nooit wanneer er mensen, met name kinderen, of huisdieren in de buurt zijn.

BEDIENING

- a) Draag tijdens het bedienen van de machine te allen tijde oogbescherming, een lange broek en stevige schoenen.
- b) Vermijd het gebruik van de machine in slechte weersomstandigheden in het bijzonder wanneer er een risico op blikseminslag is.
- c) Gebruik de machine alleen overdag of met goed kunstlicht.
- d) Gebruik de machine nooit met beschadigde afschermingen of zonder afschermingen.
- e) Schakel de motor alleen aan wanneer de handen en vouten zich uit de buurt van de messen bevinden.
- f) Schakel de machine altijd uit vanaf de stroomvoorziening (resp. haal de accu uit de machine)
 - wanneer de machine onbeheerd wordt achtergelaten;
 - voordat u een blokkering wilt verwijderen;
 - voordat u de machine controleert, schoonmaakt of eraan werkt;
 - nadat u een vreemd object heeft geraakt;
 - wanneer de machine abnormaal begint te trillen.
- g) Voorkom letsels aan voeten en handen door de messen.
- h) Zorg er altijd voor dat de ventilatieopeningen niet geblokkeerd worden.
- i) Zorg er op hellingen altijd voor dat u stevig staat.
- j) Loop, ren niet.
- k) Niet te ver reiken en te allen tijde het evenwicht houden.
- l) Raak geen bewegende onderdelen aan voordat de machine is ontkoppeld van de voeding en de bewegende onderdelen tot een volledige stop zijn gekomen.

ONDERHOUD EN OPSLAG

- a) Ontkoppel de machine van de stroomvoorziening (resp. haal de accu uit de machine) voor het uitvoeren van onderhouds- of reinigingswerkzaamheden.
- b) Gebruik alleen de aanbevelen

- vervangingsonderdelen en accessoires.
- c) Inspecteer en onderhoud de machine regelmatig. Laat de machine alleen door een ervaren technicus onderhouden.
- d) Bewaar de machine buiten bereik van kinderen als hij niet in gebruik is.

VEILIGHEIDSINSTRUCTIES VOOR HET ACCUPACK

- a) **Batterijcellen en accupacks mogen niet gedemonteerd, geopend of vernietigd worden.**
- b) **Sluit accupacks niet kort. Bewaar accupacks niet willekeurig in een doos of lade waar ze elkaar kunnen kortsluiten of door geleidende voorwerpen kortgesloten kunnen worden.** Houd het accupack op een afstand van andere metalen voorwerpen als paperclips, muntstukken, sleutels, nagels, schroeven en andere kleine metalen voorwerpen die de contacten van de accupack kunnen verbinden. Kortgesloten contacten van accupacks kunnen brandwonden of brand veroorzaken.
- c) **Stel accupacks niet bloot aan warmte of vuur. Vermijd opslag in direct zonlicht.**
- d) **Stel accupacks niet bloot aan mechanische schokken.**
- e) **Als een accu lekt dient men voorzichtig te zijn dat de vloeistof niet in contact komt met de huid of de ogen. Als dat toch gebeurt spoelt men de huid onder stromend water en raadpleegt men een arts.**
- f) **Raadpleeg meteen een arts wanneer een batterij of accupack is ingeslikt .**
- g) **Houd batterijcellen en accupacks schoon en droog.**
- h) **Veeg de aansluitingen van het accupack schoon met een droge doek als ze vuil zijn geworden.**
- i) **Accupacks moeten voor gebruik worden opgeladen. Lees de gebruiksaanwijzing voor de juiste laadinstructies.**
- j) **Laat accupacks niet langdurig opladen als ze niet worden gebruikt.**
- k) **Na een lange opslagperiode kan het nodig zijn het accupack enkele keren op te laden en te ontladen voor een optimale prestatie.**
- l) **Accupacks presteren het best bij normale kamertemperatuur (20°C ± 5°C).**
- m) **Wanneer u accupacks wegwerpt, dient u accupacks van verschillende elektrochemische systemen van elkaar afgezonderd te houden.**
- n) **Laad alleen op met een lader met de technische gegevens van WORX. Gebruik geen andere lader dan de lader die specifiek voor dat doel met de apparatuur is meegeleverd.** Een lader voor één type accupack geschikt is kan een brandgevaar inhouden wanneer gebruikt met een ander type.
- o) **Gebruikt geen accupack dat niet bedoeld is voor gebruik met deze apparatuur.**
- p) **Houd accupacks buiten het bereik van kinderen.**
- q) **Bewaar de oorspronkelijke instructies van**

- het product voor latere gebruik.**
- r) **Verwijder het batterijpakket uit de apparatuur als het niet in gebruik is.**
 - s) **Volg de juiste procedure voor afvalverwijdering na afdanken van dit apparaat .**
 - t) **Gebruik geen cellen van verschillende fabrikanten, capaciteit, afmetingen of typen binnen een apparaat.**
 - u) **Verwijder het accupack niet uit de originele verpakking, tot dit nodig is voor gebruik.**
 - v) **Let op de plus (+) en min (-) markeringen op de accu en zorg voor correct gebruik.**

SYMBOLS

	Om het risico op letsels te beperken, moet u de gebruiker-handleiding lezen
	Draag oorbescherming
	Draag oogbescherming
	Draag stofmasker
	Niet blootstellen aan regen
	Waarschuwing: Het schaarmes loopt na het uitschakelen van de machine nog
	Houd omstanders op afstand.
	Klasse III apparaat

	Afgedankte elektrische producten kunt u niet met het normale huisafval weggooien. Breng deze producten, indien mogelijk, naar een recyclecentrum bij u in de buurt. Vraag de verkoper of de gemeente naar informatie en advies over het recyclen van elektrische producten.
 Li-Ion	Batterijen niet weggooien. Breng lege accu's naar een recyclecentrum of inzamelpunt voor chemisch afval bij u in de buurt
	Niet blootstellen aan regen of water
	Steek niet brand
	Zorg ervoor dat de batterij voorafgaand aan het verwisselen van de accessoires wordt verwijderd.
	Draag beschermende handschoenen.
	Vergrendelen
	Ontgrendelen

ONDERDELENLIJST

- 1. MES VOOR GRASKANTEN**
- 2. VEILIGHEIDSSCHAKELAAR**
- 3. GREEP**
- 4. ACCUPACK ***
- 5. ONTGRENDEL PAL ACCU ***
- 6. AAN /UITSCHAKELAAR**
- 7. KAP ZONDER GEREEDSCHAP**
- 8. KNOP OM DE KAP ZONDER GEREEDSCHAP LOS TE MAKEN**
- 9. STRUIKENKNIPMES (2 STUKS) ***
- 10. GRASMAAIMACHINE BLAD ***
- VERGRENDKNOOP OP TELESCOPISCHE BUIS (ALLEEN VOOR WG801E.1 WG801E.3)**
- TELESCOPISCHE STAAF MET HAND-GREEP (ALLEEN VOOR WG801E.1 WG801E.3)**
- AAN-UI TSCHAKELAAR OP TELESCOPISCHE BUIS(ALLEEN VOOR WG801E.1 WG801E.3)**
- VERGRENDKNOOP (ALLEEN VOOR WG801E.1 WG801E.3)**
- BINNENSTE VERLENGSTUK (ALLEEN VOOR WG801E.1 WG801E.3)**
- KOPPELINGSKLEM (ALLEEN VOOR WG801E.1 WG801E.3)**

* Sommige afgebeelde of beschreven toebehoren worden niet meegeleverd.

TECHNISCHE GEGEVENS

	WG801E WG801E.2	WG801E.1
Spanning	20 V \equiv Máx*	
Toerental onbelast	1150 rpm	
Schnittbreite	10cm met trimblad voor gras	
	/	
Snijlengte	12/20cm met buxusschaar	12cm
	8mm voor buxusschaar	
Maximale snijdiameter	8mm voor buxusschaar	
Oplaadtijd	5 uur	

Lader cijfer	Primair: 100-240V~50/60Hz Secundair: 20V \equiv 400mA		
Gewicht (met trimblad voor gras)	0.9 kg		
	WG801E.3	WG801E.4	WG801E.5
Spanning	20 V \equiv Máx*		
Toerental onbelast	1150 rpm		
Schnittbreite	10cm met trimblad voor gras		5.5cm met grasmaaimachine blad
	/		
Snijlengte	12cm	12/20cm met buxusschaar	
	8mm voor buxusschaar		
Oplaadtijd	1 uur		
Lader cijfer	Primair: 100-240V~50/60Hz Secundair:20V \equiv 2A		
Gewicht (met trimblad voor gras)	0.9 kg		

	WG801E.9	WG801E.91
Tensión	20 V \equiv Máx*	
velocidad sin carga	1150 rpm	
Anchura de corte	10cm met trimblad voor gras	
	/	5.5cm met grasmaaimachine blad
Longitud de corte	12/20cm met buxusschaar	
Diámetro máx. de corte	8mm voor buxusschaar	
Tiempo de carga	/	
Datos nominales de carga	/	
Peso (con cuchilla cortahierba)	0.5kg	

* Spanning gemeten zonder belasting.
Beginspanning batterij bereikt maximum 20 volt.
Nominale spanning is 18 volt.

Draadloze struikschaar / grasschaar / schoffel

NL

GELUIDS- EN TRILLINGSGEGEVENS

A - gewogen geluidsdruk L_{pA} : 66dB(A)

A - gewogen geluidsvermogen L_{WA} : 82dB(A)

K_{pA} 3.0dB(A)

Draag oorbescherming



TRILLINGSGEGEVENS

Gewogen trillingswaarde

$a_h < 3.6m/s^2$

Fout K= 1.5m/s²

WAARSCHUWING: De mate van trilling tijdens gebruik van deze vermogensmachine kan verschillen van de nominale waarde, afhankelijk van de wijze waarop de machine wordt gebruikt, zoals in de volgende voorbeelden:

Hoe het gereedschap wordt gebruikt en welk materiaal wordt gesneden of geboord.

Of het gereedschap in goede staat verkeerd en correct wordt onderhouden.

Gebruik van de juiste toebehoren voor het gereedschap en of deze scherp zijn en in goede staat verkeren.

De stevigheid van de grip op de handgrepen en het eventuele gebruik van antivibratie - accessoires. En of het gereedschap wordt gebruikt waarvoor het ontworpen is en in overeenstemming met deze instructies.

Deze machine kan een trillingssyndroom in hand en arm veroorzaken als hij niet op de juiste wijze gehanteerd wordt

WAARSCHUWING: Voor de nauwkeurigheid moet bij een schatting van het blootstellingsniveau in de feitelijke gebruiksomstandigheden rekening worden gehouden met alle delen van de bewerking, zoals het moment dat de machine wordt uitgeschakeld en de tijden waarop de machine loopt zonder daadwerkelijk gebruikt te worden. Dit kan het blootstellingsniveau over de totale werkperiode aanzienlijk verminderen.

Help de blootstelling aan trillingen te minimaliseren. Gebruik ALTIJD scherpe beitels, boren en messen. Onderhoud het gereedschap in overeenstemming met deze instructies en houd het goed gesmeerd (indien van toepassing).

Schaf antivibratie - accessoires aan wanneer u het gereedschap geregeld gebruikt.

Plan de werkzaamheden zodat de taken met veel trillingen over een aantal dagen verspreid worden.

TOEBEHOREN

	WG801E	WG801E.1	WG801E.2	WG801E.3
10cm Mes voor graskanten	1	1	1	1
12cm Struikenknipmes	1	1	1	1
20cm Struikenknipmes	1	/	1	/
Lemmet Schede	3	2	3	2
Accupack(WA3551)	1	1	1	1
Oplader(WA3760)	1	1	1	/
Oplader(WA3880)	/	/	/	1
Telescoop staaf (WA0040)	/	1	/	1
Injectie-eenheid	/	/	1	/
Draagtas	/	/	/	/
Grasmaaimachine Blad	/	/	/	/

	WG801E.4	WG801E.5	WG801E.9	WG801E.91
10cm Mes voor graskanten	1	1	1	1
12cm Struikenknipmes	1	1	1	1
20cm Struikenknipmes	1	1	1	1
Lemmet Schede	3	3	3	3
Accupack(WA3551)	1	1	/	/
Oplader(WA3760)	/	/	/	/
Oplader(WA3880)	1	1	/	/
Telescoop staaf (WA0040)	/	/	/	/
Injectie-eenheid	/	/	/	/
Draagtas	1	/	/	/
Grasmaaimachine Blad	/	1	/	1

Wij adviseren u alle accessoires te kopen in de winkel waar u het gereedschap heeft gekocht. Kijk op de verpakking van het accessoire voor meer informatie. Ook het winkelpersoneel kan u helpen en adviseren.

BEDIENINGSINSTRUCTIES



OPMERKING: Lees het instructieboekje aandachtig voor gebruik van het gereedschap.

Draadloze struikschaar / grasschaar / schoffel

NL

GEbruik VOLGENS BESTEMMING

Het tuingereedschap is bestemd voor de uitvoering van lichte knipwerkzaamheden aan struiken en gazonranden in de tuin voor particulier gebruik.

ASSEMBLAGE EN BEDIENING

ACTIE	FIGUUR
ASSEMBLAGE (Mes monteren/ vervangen)	
Het mes verwijderen Waarschuwing: Draag handschoenen wanneer u het mes verwijdert.	Zie Fig. A1, A2
Het mes monteren	Zie Fig. B1, B2
Het schoffel blad installeren en verwijderen	Zie Fig. B3, B4
VOOR GEBRUIK	
Controleren van de laadtoestand van het accupack (Alleen voor WG801E/ WG801E.1/WG801E.2 /WG801E.3/ WG801E.4/WG801E.5)	Zie Fig. C1
Het Accupack Opladen U vindt meer gedetailleerde informatie in de handleiding voor het laadapparaat	Zie Fig. C2,C3
De accu installeren	Zie Fig. C4
De accu verwijderen	Zie Fig. C5
BEDIENING	
In - En Uitschakelen	Zie Fig. D
Gras trimmen Opmerking: Houd het apparaat uit de buurt van harde voorwerpen en delicate planten. Om dichtbij te trimmen, moet u het apparaat een beetje schuin houden.	Zie Fig. E
Hagen en buxus snoeien Opmerking: Zorg dat u geen vreemde voorwerpen raakt. Vermijd in het bijzonder metalen draden en afsluitingen, deze kunnen h et mes beschadigen.	Zie Fig. F
Gras wieden Opmerking: Voor een efficiënte werking moet het mes na elk werk op tijd worden schoongemaakt.	Zie Fig. G
De telescopische buis gebruiken (Alleen voor WG801E.1 WG801E.3)	

De telescopische staaf monteren/
verwijderen

Opmerking:

-Monteer eerst het accupack voordat u de telescopische buis monteert.
-Zorg ervoor dat de telescopische staaf goed vastgeklikt is, voordat u ermee gaat werken.
-Houd de handen uit de buurt van de aan-uitknop wanneer u de telescopische buis bevestigt of verwijdert om een onbedoelde start te voorkomen.

Zie Fig. H1,H2

De lengte van de stok afstellen

Opmerking: De vergrendelingsknop wordt gebruikt om de staaf in de stand te houden op elke willekeurige lengte.

Zie Fig. I

De snijhoogte afstellen

Opmerking: De telescopische staaf heeft twee snijhoogtes (25mm &43mm).

Zie Fig. J1, J2

Starten en stoppen met de telescopische buis



Waarschuwing: Gebruik de messen voor de buxus (12 cm/20 cm) niet wanneer u met de telescopische buis werkt.

Zie Fig. K

ONDERHOUD

OPMERKING: Voer de volgende onderhoudswerkzaamheden regelmatig uit zodat u verzekerd bent van een lang en probleemloos gebruik.
Verwijder de batterij voordat u instellingen, reparaties of onderhoud uitvoert.
Controleer het gereedschap op zichtbare gebreken zoals een los, versleten of beschadigd schaarmes, losse bevestiging of versleten of beschadigde onderdelen.
Controleer of de afschermingen en veiligheidsvoorzieningen intact en correct gemonteerd zijn. Voer noodzakelijke reparaties en onderhoudswerkzaamheden uit voordat u het gereedschap gebruikt.

ONDERHOUD VAN MES

Maak na gebruik steeds de snijmessen schoon en smeer het snijmes geregeld.

Controleer de toestand van de snijkanten van het knipmes .

Verzeker u ervan dat het knipmes wordt beschermd met de meegeleverde mesbescherming wanneer het mes niet wordt gebruikt.

REINIGEN/BEWAREN

Maak de buitenkant van de machine grondig schoon

met een zachte borstel en een doek. Gebruik geen water en geen oplos- of polijstmiddelen. Verwijder alle vuil, in het bijzonder van de ventilatieopeningen. Bewaar de machine op een veilige en droge plaats, buiten bereik van kinderen. Plaats geen andere voorwerpen op de machine.

BESCHERMING VAN HET MILIEU

 Afdankte elektrische producten kunt u niet met het normale huisafval weggooien. Breng deze producten, indien mogelijk, naar een recyclecentrum bij u in de buurt. Vraag de verkoper of de gemeente naar informatie en advies over het recyclen van elektrische producten.

CONFORMITEITVERKLARING

Wij,
POSITEC Germany GmbH
Grüner Weg 10, 50825 Cologne, Germany

Verklaren dat het product,
Beschrijving **WORX snoerloze heggenschaar en graskantsnijder**
Type **WG801E WG801E.1 WG801E.2 WG801E.3 WG801E.4 WG801E.5 WG801E.9 WG801E.91 (800-809 - aanduiding van machinerie, kenmerkend voor grasschaar/ heggenschaar)**
Functie **snijden gras, hagen en struiken snoeien**

Overeenkomt met de volgende richtlijnen,
2006/42/EC
2014/30/EU
2011/65/EU
2000/14/EC gewijzigd door 2005/88/EC

2000/14/EC gewijzigd door 2005/88/EC:
- Procedure beoordeling conformiteit volgens **Annex V**
- Niveau gemeten geluidsvermogen **79.4dB (A)**
- Opgegeven, gearandeerde niveau geluidsvermogen **82dB (A)**

Standaards in overeenstemming met,
EN 60335-1
EN 50636-2-94
EN 62233
EN ISO 3744
EN 55014-1
EN 55014-2
EN 60745-1
EN 60745-2-15

De persoon die bevoegd is om het technische bestand te compileren,
Naam Marcel Filz
Adres Positec Germany GmbH
Grüner Weg 10, 50825 Cologne, Germany



2019/10/16
Allen Ding
Plaatsvervangend Chief Ingenieur, Testen en Certificering
Positec Technology (China) Co., Ltd.
18, Dongwang Road, Suzhou Industrial Park, Jiangsu 215123, P. R. China

**Draadloze struikschaar /
grasschaar / schoffel**

NL

OGÓLNE OSTRZEŻENIA DOTYCZĄCE BEZPIECZEŃSTWA PODCZAS PRACY Z ELEKTRONARZĘDZIAMI



UWAGA: Należy przeczytać wszystkie przepisy. Błędy w przestrzeganiu następujących przepisów mogą spowodować porażenie prądem, pożar i/ lub ciężkie obrażenia ciała.

Należy dobrze przechowywać te przepisy.

Użyte w dalszej części pojęcie „elektronarzędzie” odnosi się do elektronarzędzi napędzanych prądem (z kablem zasilającym) i do elektronarzędzi napędzanych akumulatorami (bez kabla zasilającego).

1. MIEJSCE PRACY

- Miejsce pracy należy utrzymywać w czystości i dobrze oświetlone.** Nieporządek i nie oświetlane zakresy pracy mogą doprowadzić do wypadków.
- Nie należy pracować tym narzędziem w otoczeniu zagrożonym wybuchem, w którym znajdują się np. łatwopalne ciecze, gazy lub pyły.** Elektronarzędzia wywołują iskry, które mogą podpalić ten pył lub parę.
- Elektronarzędzie trzymać podczas pracy z daleka od dzieci i innych osób.** Przy odwróceniu uwagi można stracić kontrolę nad narzędziem.

2. BEZPIECZEŃSTWO ELEKTRYCZNE

- Wtyczka urządzenia musi pasować do gniazda. Nie wolno zmieniać wtyczki w jakikolwiek sposób. Nie należy używać wtyczek adapterowych razem z uziemionymi narzędziami.** Niezmienione wtyczki i pasujące gniazda zmniejszają ryzyko porażenia prądem.
- Należy unikać kontaktu z uziemionymi powierzchniami jak rury, grzejniki, piece i podłogi.** Istnieje zwiększone ryzyko porażenia prądem, gdy Państwa ciało jest uziemione.
- Urządzenie należy trzymać zabezpieczone przed deszczem i wilgocią.** Wniknięcie wody do elektronarzędzia podwyższa ryzyko porażenia prądem.
- Nigdy nie należy używać kabla do innych czynności. Nigdy nie używać kabla do noszenia urządzenia za kabel, zawieszania lub do wyciągania wtyczki z gniazda. Kabel należy trzymać z daleka od wysokich temperatur, oleju; ostrych krawędzi lub ruchomych części urządzenia.** Uszkodzone lub poplątane kable zwiększają ryzyko porażenia prądem.
- W przypadku, że elektronarzędziem pracuje się na świeżym powietrzu należy używać kabla przedłużającego, który dopuszczony jest do używania na zewnątrz.** Użycie dopuszczonego do używania na zewnątrz kabla przedłużającego zmniejsza ryzyko porażenia prądem.
- Jeśli nie można uniknąć posługiwania się elektronarzędziem w miejscu o dużej wilgotności należy użyć zabezpieczonego zasilacza domowego (RCD).** Stosowanie RCD zmniejsza ryzyko porażenia prądem elektrycznym.

3. BEZPIECZEŃSTWO OSÓB

- Należy być uważnym, zważać na to co się robi i pracę elektronarzędziem rozpoczynać z rozsądkiem. Nie należy używać urządzenia gdy jest się zmęczonym lub pod wpływem narkotyków, alkoholu lub leków.** Moment nieuwagi przy użyciu urządzenia może doprowadzić do poważnych obrażeń ciała.
 - Należy nosić osobiste wyposażenie ochronne i zawsze okulary ochronne.** Noszenie osobistego wyposażenia ochronnego jak maska przeciwpyłowa, nie ślizgające się buty robocze, hełm ochronny lub ochrona słuchu, w zależności od rodzaju i użycia elektronarzędzia zmniejsza ryzyko obrażeń ciała.
 - Należy zapobiec przypadkowemu uruchomieniu. Przed podłączeniem do sieci zasilającej i/lub zestawu baterii, podniesieniem urządzenia i przeniesieniem urządzenia należy sprawdzić, czy przełącznik znajduje się w pozycji wyłączenia.** W przypadku, że przy noszeniu urządzenia trzyma się palec na włączniku/wyłączniku lub włączone urządzenie podłączone zostanie do prądu, to może to doprowadzić do wypadków.
 - Zanim urządzenie zostanie włączone należy usunąć narzędzia nastawcze lub klucze.** Narzędzie lub klucz, które znajdują się w ruchomych częściach urządzenia mogą doprowadzić do obrażeń ciała.
 - Nie należy przeceniać swoich możliwości. Należy dbać o bezpieczną pozycję pracy i zawsze utrzymywać równowagę.** Przez to możliwa jest lepsza kontrola urządzenia w nieprzewidywanych sytuacjach.
 - Należy nosić odpowiednie ubranie. Nie należy nosić luźnego ubrania lub biżuterii. Włosy, ubranie i rękawice należy trzymać z daleka od ruchomych części.** Luźne ubranie, biżuteria lub długie włosy mogą zostać ujęte przez poruszające się części.
 - W przypadku, że możliwe jest zamontowanie urządzeń odsysających lub podchwytyjących należy upewnić się, czy są one właściwie podłączone i prawidłowo użyte.** Użycie tych urządzeń zmniejsza zagrożenie spowodowane pyłami.
- ## 4. STARANNE OBCOWANIE ORAZ UŻYCIĘ ELEKTRONARZĘDZI
- Nie należy przeciążać urządzenia. Do pracy używać należy elektronarzędzia, które jest do tego przewidziane.** Odpowiednim narzędziem pracuje się lepiej i bezpieczniej w podanym zakresie sprawności.
 - Nie należy używać elektronarzędzia, którego włącznik/wyłącznik jest uszkodzony.** Elektronarzędzie, którego nie można włączyć lub wyłączyć jest niebezpieczne i musi zostać naprawione.
 - Należy odłączyć wtykę od źródła zasilania i/lub zestawu baterii, przed wykonaniem jakichkolwiek regulacji, zmiany akcesoriów lub podczas przechowywania elektronarzędzi.** Ten środek ostrożności zapobiega niezamierzonemu włączeniu się urządzenia.
 - Nie używane elektronarzędzia należy przechowywać poza zasięgiem dzieci. Nie należy dać narzędzia do użytku osobom, które jego nie znają lub nie przeczytały tych**

przepisów. Używane przez niedoświadczone osoby elektronarzędzia są niebezpieczne.

- e) **Urządzenie należy pieczołowicie pielęgnować. Należy kontrolować, czy ruchome części urządzenia funkcjonują bez zarzutu i nie są zablokowane, czy części nie są pęknięte lub uszkodzone, co mogłoby mieć wpływ na prawidłowe funkcjonowanie urządzenia. Uszkodzone części należy przed użyciem urządzenia oddać do naprawy.** Wiele wypadków spowodowanych jest przez niewłaściwą konserwację elektronarzędzi.
- f) **Narzędzia tnące należy utrzymywać ostre i czyste.** Starannie pielęgnowane narzędzia tnące z ostrymi krawędziami tnącymi zablokowują się rzadziej i łatwiej się je prowadzi.
- g) **Elektronarzędzia, osprzęt, narzędzia itd. należy używać odpowiednio do tych przepisów i tak, jak jest to przewidziane dla tego specjalnego typu urządzenia. Uwzględnić należy przy tym warunki pracy i czynność do wykonania.** Użycie elektronarzędzi do innych niż przewidziane prace może doprowadzić do niebezpiecznych sytuacji.

5. STARANNE UŻYTKOWANIE ELEKTRONARZĘDZI NAPĘDZANYCH AKUMULATORAMI

- a) **Akumulatory należy ładować tylko w ładowarkach, które poleci producent.** Dla ładowarki, która nadaje się do ładowania określonych akumulatorów istnieje niebezpieczeństwo pożaru, gdy użyte zostaną inne akumulatory.
- b) **Do elektronarzędzi należy używać jedynie przewidzianych do tego akumulatorów.** Użycie innych akumulatorów może doprowadzić do obrażeń ciała i niebezpieczeństwa pożaru.
- c) **Nie używany akumulator należy trzymać z daleka od spinaczy, monet, kluczy, gwoździ, śrub lub innych małych przedmiotów metalowych, które mogłyby spowodować zmostkowanie kontaktów.** Zwarcie pomiędzy kontaktami akumulatora może spowodować oparzenia lub pożar.
- d) **Przy niewłaściwym użyciu możliwe jest wydostanie się cieczy z akumulatora. Należy unikać kontaktu z nią. Przy przypadkowym kontakcie spiukać wodą. W przypadku, że ciecz dostała się do oczu należy dodatkowo skonsultować się z lekarzem.** Ciecz akumulatorowa może doprowadzić do podrażnienia skóry lub oparzeń,

6. SERWIS

- a) **Naprawę urządzenia należy zlecić jedynie kwalifikowanemu fachowcowi i przy użyciu oryginalnych części zamiennych.** To gwarantuje, że bezpieczeństwo urządzenia zostanie zachowane.

OSTRZEŻENIA PRZY UŻYTKOWANIU NOŻYC DO ŻYWOPŁOTU

1. **Nie zbliżać żadnej części ciała do ostrzy. Gdy ostrza są ruchu nie należy usuwać obciętych kawałków krzaków ani też ich**

przytrzymywać. Upewnić się, że urządzenie jest wyłączone, przed przystąpieniem do odblokowywania. Chwila nieuwagi podczas używania nożyc do żywopłotu może spowodować poważne obrażenia.

2. **Przenosić nożyce trzymając za uchwyt, i z zatrzymanymi ostrzami. Zawsze zakładać pokrowiec do transportu lub przechowywania.** Właściwe obchodzenie się z nożycami do żywopłotu zredukuję ryzyko pokaleczenia się ostrzami.
3. **Jeśli narzędzie tnące może mieć kontakt z ukrytym okablowaniem, podczas działania narzędzie należy trzymać za izolowane powierzchnie.** Kontakt z "aktywnym" okablowaniem może także spowodować obrażenia metalowych elementów i porażenie operatora prądem elektrycznym.
4. Sprawdzić żywopłot pod kątem obcych przedmiotów, np. drucianych siatek.
5. Nożyce do żywopłotów należy obsługiwać dwiema rękami. Używanie tylko jednej ręki może spowodować utratę kontroli nad narzędziem i doprowadzić do poważnych obrażeń.

OGÓLNE OSTRZEŻENIA DOTYCZĄCE BEZPIECZEŃSTWA



UWAGA: Należy przeczytać wszystkie przepisy. Błędy w przestrzeganiu następujących przepisów mogą spowodować porażenie prądem, pożar i/lub ciężkie obrażenia ciała. **Należy dobrze przechowywać te przepisy. Urządzenie może być zastosowane wyłącznie z zespołem zasilania, który był dostarczony z tym urządzeniem.**

WAŻNE PRZED UŻYCIEM NALEŻY UWAŻNIE PRZECZYTAĆ NALEŻY ZACHOWAĆ DO WYKORZYSTANIA W PRZYSZŁOŚCI

Zalecenia dotyczące bezpiecznej obsługi SZKOLENIE

- a) Uważnie przeczytaj niniejszą instrukcję. Zapoznaj się z elementami sterującymi oraz zasadami prawidłowego użytkowania urządzenia.;
- b) Nie dopuszczaj do urządzenia dzieci lub innych osób z obniżonymi zdolnościami fizycznymi, sensorycznymi lub umysłowymi oraz nieposiadające doświadczenia i wiedzy na temat urządzenia, a także osób, które nie zapoznały się z instrukcjami użytkowania urządzenia; lokalne przepisy mogą wprowadzić ograniczenia dotyczące wieku operatora.
- c) Zapamiętaj, że operator lub użytkownik jest odpowiedzialny za wypadki lub zagrożenia dla innych ludzi lub ich mienia.

Akumulatorowe nożyce do krzewów / nożyce do trawy / chwastownik

PL

PRZYGOTOWANIE

- Przed przystąpieniem do obsługi urządzenia należy sprawdzić je wizualnie pod kątem uszkodzonych, brakujących lub przemieszczonych osłon lub pokryw.
- Nie należy obsługiwać urządzenia, jeśli w pobliżu znajdują się inne osoby, szczególnie dzieci, lub zwierzęta.

DZIAŁANIE

- Podczas obsługi urządzenia należy zawsze nosić osłonę oczu, długie spodnie i solidne obuwie.
- Unikać obsługi maszyny przy złej pogodzie, szczególnie jeśli istnieje ryzyko porażenia piorunem.
- Stosować urządzenie jedynie w świetle dziennym lub dobrym świetle sztucznym.
- Nigdy nie należy używać urządzenia bez ochraniaczy lub, jeśli są uszkodzone.
- Należy włączyć silnik urządzenia jedynie wówczas, gdy ręce i stopy znajdują się z dala od części tnących.
- Należy zawsze odłączyć urządzenie od źródła zasilania (np. wyjąć akumulator z urządzenia)
 - zawsze, gdy urządzenie jest zostawione bez opieki;
 - przed usunięciem blokady;
 - przed przeglądem, czyszczeniem lub innymi pracami;
 - po zderzeniu z twardym przedmiotem;
 - gdy urządzenie zacznie wibrować w podejrzany sposób.
- Stosować zabezpieczenia przed obrażeniami na skutek kontaktu stóp lub rąk z częściami tnącymi.
- Należy pilnować by otwory wentylacyjne nie były zabrudzone.
- Podczas koszenia na pochyłym terenie należy uważać, aby nie stracić równowagi.
- Należy chodzić, nigdy nie należy biegać
- Nie wychylać się oraz dbać o zachowanie równowagi.
- Nie dotykać ruchomych niebezpiecznych części dopóki akumulator nie został wyjęty z urządzenia, a ruchome niebezpieczne części zostały całkowicie zatrzymane.

KONSERWACJA I PRZECHOWYWANIE

- Odłączyć urządzenie od źródła zasilania (np. wyjąć akumulator) przed przystąpieniem do konserwacji lub czyszczenia.
- Stosować jedynie części zamienne i akcesoria zalecane przez producenta.
- Regularnie sprawdzać i konserwować urządzenie. Urządzenie powinno być naprawiane jedynie przez upoważnioną do tego osobę.
- Jeśli urządzenie nie jest stosowane, należy trzymać je z dala od dzieci.



INSTRUKCJA BEZPIECZEŃSTWA DOTYCZĄCA MODUŁU AKUMULATORA









- Nie demontuj, nie otwieraj lub nie niszcz ogniw pomocniczych lub modułu akumulatora.**
- Nie zwieraj ogniw lub modułu akumulatora. Nie przechowuj ogniw lub modułu akumulatora w sposób bezładny w pudle lub szufladzie, gdzie mogą się wzajemnie zewrzeć lub ulec zwarciu przez inne metalowe przedmioty.** Nie używaj akumulator należy trzymać z daleka od spinaczy, monet, kluczy, gwoździ, śrub lub innych małych przedmiotów metalowych, które mogłyby spowodować zmostkowanie kontaktów. Zwarcie pomiędzy kontaktami akumulatora może spowodować oparzenia lub pożar.
- Nie narażaj ogniw lub modułu akumulatora na działanie ciepła lub ognia. Unikaj składowania w miejscach pod bezpośrednim działaniem światła słonecznego.**
- Nie narażaj ogniw lub modułu akumulatora na uderzenia mechaniczne.**
- W razie wycieku z ogniw, nie dopuść, aby płyn zetknął się ze skórą lub dostał się do oczu. Jeśli już nastąpił kontakt z płynem, przemyj skórą powierzchnię dużą ilością wody i zwróć się o pomoc medyczną.**
- Nie używaj ogniw lub modułu akumulatora nie przeznaczonego do pracy z danym urządzeniem.**
- Utrzymuj ogniwa i moduł akumulatora w czystości i w stanie suchym.**
- Jeśli zaciski ogniw lub modułu akumulatora zostały zanieczyszczone, oczyść je czystą i suchą szmatką.**
- Ogniwa pomocnicze i moduł akumulatora należy przed użyciem naładować. Zawsze używaj właściwej ładowarki i przestrzegaj instrukcji ładowania zawartej w instrukcji obsługi dostarczonej przez producenta urządzenia.**
- Nie pozostawiaj modułu akumulatora na długie ładowanie, jeśli go nie używasz.**
- Po dłuższym okresie składowania może być niezbędne kilkukrotne naładowanie i rozładowanie ogniw lub modułu akumulatora, aby uzyskać optymalną wydajność.**
- Ogniwa pomocnicze oraz moduł akumulatora osiągają największą wydajność podczas pracy w normalnej temperaturze pokojowej (20°C ± 5°C).**
- Podczas użycia akumulatorów należy oddzielić od siebie akumulatory o różnych systemach elektromechanicznych.**
- Akumulatory należy ładować tylko w ładowarkach, które poleci producent WORX.** Dla ładowarki, która nadaje się do ładowania określonych akumulatorów istnieje niebezpieczeństwo pożaru, gdy użyte zostaną inne akumulatory.
- Nie używaj ogniw lub modułu akumulatora nie przeznaczonego do pracy**

z danym urządzeniem.

- p) **Trzymaj ogniwa i moduł akumulatora poza zasięgiem dzieci.**
- q) **Zachowaj oryginalne instrukcje produktu do wglądu.**
- r) **Kiedy to możliwe, wyjmuj moduł akumulatora, jeśli urządzenia się nie używa.**
- s) **Zużyte ogniwa i akumulatory utylizuj zgodnie z zasadami gospodarki odpadami.**
- t) **Nie używaj w urządzeniu ogniw różnych producentów, pojemności i wymiarów.**
- u) **Nie wyjmuj baterii z oryginalnego opakowania do momentu zastosowania w urządzeniu.**
- v) **Kieruj się poprawną biegunowością wyznaczoną za pomocą symboli plus (+) i minus (-) na baterii / akumulatorze.**

SYMBOLE

	Aby zmniejszyć niebezpieczeństwo odniesienia obrażeń, użytkownik powinien przeczytać podręcznik z instrukcjami
	Używać ochrony słuchu
	Używać ochrony wzroku
	Używać maski przeciwpyłowej
	Nie wystawiać na działanie deszczu.
	Ostrzeżenie: urządzenie tnące pracuje nawet jeżeli silnik jest wyłączony
	Należy zachować bezpieczną odległość o przechodniów.

	Klasa urządzenia III
	Odpady wyrobów elektrycznych nie powinny być wyrzucane razem z odpadami gospodarstwa domowego. Należy korzystać z recyklingu, jeśli istnieje odpowiednia infrastruktura. Porady dotyczące recyklingu można uzyskać u władz lokalnych lub sprzedawcy detalicznego.
 Li-Ion	Nie wyrzucać akumulatorów, Oddawać zużyte baterie do odpowiednich punktów zbierania lub recyklingu.
	Nie wystawiać na działanie deszczu lub wody
	Nie wrzucać do ognia
	Przed przystąpieniem do wymiany akcesoriów upewnić się, że akumulator został wyjęty.
	Stosować rękawice ochronne.
	Blokada
	Odblokowanie

LISTA KOMPONENTÓW

1. OSTRZE NOŻYC DO TRAWY
2. PRZYCIŚK WYŁĄCZENIA BLOKADY
3. UCHWYT
4. ZESTAW BATERII *
5. ZATRZASK POJEMNIKA BATERYJNEGO *
6. PRZEŁĄCZNIK WŁĄCZENIA/WYŁĄCZENIA
7. OSŁONA NAPĘDU, OTWIERANA BEZ NARZĘDZI
8. PRZYCIŚK DO OTWIERANIA OSŁONY NAPĘDU
9. OSTRZA NOŻYC DO PRZYCINANIA KRZEWÓW (2 SZT.) *
10. OSTRZE KOSIARKI *
PRZYCIŚK BLOKADY NA WYSIĘGNIKU TELESKOPOWYM (WYŁĄCZNIK DLA WG801E.1 WG801E.3)
11. UCHWYT WYSIĘGNIKA TELESKOPOWEGO (WYŁĄCZNIK DLA WG801E.1 WG801E.3)
12. PRZEŁĄCZNIK WYŁĄCZENIA/WYŁĄCZENIA NA WYSIĘGNIKU TELESKOPOWYM (WYŁĄCZNIK DLA WG801E.1 WG801E.3)
13. POKRĘTŁO BLOKUJĄCE (WYŁĄCZNIK DLA WG801E.1 WG801E.3)
14. WYSIĘGNIK WEWNĘTRZNY (WYŁĄCZNIK DLA WG801E.1 WG801E.3)
15. KONSOLA ZŁĄCZA (WYŁĄCZNIK DLA WG801E.1 WG801E.3)

* Nie wszystkie pokazane na ilustracji akcesoria są dostarczane standardowo.

DANE TECHNICZNE

	WG801E WG801E.2	WG801E.1	WG801E.3	WG801E.4
Napięcie	20 V \equiv Maks*			
Prędkość robocza bez obciążenia	1150 rpm			
Szerokość cięcia	10cm z ostrzem do przycinania trawy			
	/			
Długość cięcia	12/20cm z ostrzem do przycinania krzewów	12cm		12/20cm z ostrzem do przycinania krzewów

Maks. średnica cięcia	8mm dla ostrza do przycinania krzewów		
Czas ładowania	5 godz.	1 godz	
Parametry ładowarki	Wejście:100-240V~50/60Hz Wydajność: 20V \equiv 400mA	Wejście:100-240V~50/60Hz Wydajność: 20V \equiv 2A	
Waga urządzenia (z ostrzem do przycinania trawy)	0.9 kg		
	WG801E.5	WG801E.9	WG801E.91
Napięcie	20 V \equiv Maks*		
Prędkość robocza bez obciążenia	1150 rpm		
Szerokość cięcia	10cm z ostrzem do przycinania trawy		
	5.5cm z ostrze kosiarki	/	5.5cm z ostrze kosiarki
Długość cięcia	12/20cm z ostrzem do przycinania krzewów		
Maks. średnica cięcia	8mm dla ostrza do przycinania krzewów		
Czas ładowania	1 godz	/	
Parametry ładowarki	Wejście: 100-240V~50/60Hz Wydajność: 20V \equiv 2A	/	
Waga urządzenia (z ostrzem do przycinania trawy)	0.9 kg	0.5 kg	

* Napięcie mierzone bez obciążenia. Początkowe napięcie akumulatora osiąga wartość maksymalną 20 V. Napięcie nominalne wynosi 18 V.

DANE DOTYCZĄCE HAŁASU I WIBRACJI

Ważone ciśnienie akustyczne	L_{pA} : 66dB(A)
Ważona moc akustyczna	L_{WA} : 82dB(A)
K_{pA}	3.0dB(A)

Akumulatorowe nożyce do krzewów / nożyce do trawy / chwastownik

PL



INFORMACJE DOTYCZĄCE WIBRACJI

Standardowy poziom
drgań $a_h < 3.6\text{m/s}^2$ Niepewność $K= 1.5\text{m/s}^2$

! **Ostrzeżenie:** Wartość emisji wibracji w czasie rzeczywistego używania elektronarzędzia może się różnić od zadeklarowanej, w zależności od sposobu używania narzędzia w następujących przykładach i innych sposobach używania narzędzia:

Jak używane jest narzędzie oraz, czy materiał jest cięty czy wiercony.

Czy narzędzie jest w dobrym stanie i czy jest prawidłowo konserwowane.

Czy używane są prawidłowe akcesoria narzędzia i czy narzędzie jest właściwie naostrzone oraz w dobrym stanie.

Czy dokręcone są szczęki na uchwycie i czy używane są jakiegokolwiek akcesoria antywibracyjne.

Oraz, czy narzędzie jest używane zgodnie z przeznaczeniem i według instrukcji.

62 Nieprawidłowe prowadzenie tego narzędzia może spowodować syndrom wibracji rąk

! **OSTRZEŻENIE:** W szczególności, oszacowanie poziomu ekspozycji w rzeczywistych warunkach używania powinno brać także pod uwagę wszystkie elementy cyklu działania, takie jak czasy wyłączenia narzędzia i czas bezczynności, ale nie rzeczywiście wykonywaną pracę. Może to znacznie zmniejszyć poziom ekspozycji w całym okresie pracy.

Pomoc w minimalizacji narażenia na wibracje.

Należy ZAWSZE używać ostrych dłut, wiertel i ostrzy. Narzędzie należy konserwować z godnie z instrukcjami i prawidłowo smarować (w odpowiednich miejscach) Jeśli narzędzie jest używane regularnie należy zakupić akcesoria antywibracyjne.

Należy zaplanować harmonogram pracy w celu rozłożenia używania narzędzi wytwarzających wysoki poziom drgań na kilka dni.

AKCESORIA

	WG801E	WG801E.1	WG801E.2	WG801E.3
10cm ostrze do przycinania trawy	1	1	1	1
12cm ostrze do przycinania krzewów	1	1	1	1

20cm ostrze do przycinania krzewów	1	/	1	/
Oslona ostrza	3	2	3	2
Zestaw baterii(WA3551)	1	1	1	1
Ładowarka(WA3760)	1	1	1	/
Ładowarka(WA3880)	/	/	/	1
Wysięgnik teleskopowy (WA0040)	/	1	/	1
Skrzynka wtryskowa	/	/	1	/
Torba	/	/	/	/
Ostrze kosiarki	/	/	/	/

	WG801E.4	WG801E.5	WG801E.9	WG801E.91
10cm ostrze do przycinania trawy	1	1	1	1
12cm ostrze do przycinania krzewów	1	1	1	1
20cm ostrze do przycinania krzewów	1	1	1	1
Oslona ostrza	3	3	3	3
Zestaw baterii(WA3551)	1	1	/	/
Ładowarka(WA3760)	/	/	/	/
Ładowarka(WA3880)	1	1	/	/
Wysięgnik teleskopowy (WA0040)	/	/	/	/
Skrzynka wtryskowa	/	/	/	/
Torba	1	/	/	/
Ostrze kosiarki	/	1	/	1

Zaleca się zakup wszystkich akcesoriów w sklepie, gdzie zakupiono narzędzie. Więcej szczegółów można znaleźć w dodatkowym opakowaniu. Personel sklepu może również udzielić pomocy i porad.

INSTRUKCJE OBSŁUGI



UWAGA: Przed użyciem narzędzia przeczytać uważnie instrukcję obsługi.

UŻYTKOWANIE ZGODNIE Z przeznaczeniem

Produkt przeznaczony jest do lekkiego przycinania krzewów i krawędzi trawników w gospodarstwach domowych

Akumulatorowe nożyce do krzewów / nożyce do trawy / chwastownik

PL

MONTAŻ I OBSŁUGA

DZIAŁANIE	RYСУNEK
MONTAŻ (Dopasowanie/Wymiana ostrza)	
Wyjęcie ostrza OSTRZEŻENIE: Przy wymianianiu ostrza należy założyć rękawice ochronne.	Patrz Rys. A1, A2
Dopasowanie ostrza	Patrz Rys. B1, B2
Instalowanie i usuwanie noża do odchwaszczania	Patrz Rys. B3, B4
PRZED PRACĄ	
Sprawdzanie stanu naładowania akumulatora (wyłącznie dla WG801E/WG801E.1/WG801E.2 /WG801E.3/ WG801E.4/WG801E.5)	Patrz Rys. C1
Ładowanie akumulatorów Więcej szczegółów znajduje się w instrukcji obsługi ładowarki.	Patrz Rys. C2, C3
Instalowanie akumulatora	Patrz Rys. C4
Wymywanie akumulatora	Patrz Rys. C5
DZIAŁANIE	
Rozruch I Zatrzymywanie	Patrz Rys. D
Przycinanie trawy UWAGA: Trzymaj narzędzie z dala od twardych przedmiotów i delikatnych roślin. Aby dokonać dokładniejszego cięcia, lekko obróć narzędzie.	Patrz Rys. E
Przycinanie żywopłotów i krzewów UWAGA: Wystrzegaj się kontaktu z obcymi przedmiotami. Zwłaszcza wystrzegaj się twardych przedmiotów, jakimi są druty metalowe i płyty/ balustrady, ponieważ mogą uszkodzić ostrza.	Patrz Rys. F
Pielenie trawy UWAGA: Aby zapewnić wydajną pracę, ostrze należy czyścić na czas po każdej pracy.	Patrz Rys. G
Praca w wysięgnikiem teleskopowym (wyłącznie dla WG801E.1 WG801E.3)	

Montaż/wyjęcie wysięgnika teleskopowego

UWAGA:

-Przed zamontowaniem wysięgnika teleskopowego należy włożyć akumulatory do urządzenia.
-Przed przystąpieniem do eksploatacji należy skontrolować czy wysięgnik teleskopowy jest zablokowany w bezpiecznej pozycji.
-Podczas montażu lub odłączaniu wysięgnika teleskopowego należy wystrzegać się dotknięcia wyłącznika/ włącznika, aby nie nastąpiło przypadkowe uruchomienie urządzenia.

Patrz Rys. H1, H2

Regulacja długości wspornika

UWAGA: Pokrętko blokujące należy używać do ustalenia każdej długości wysięgnika.

Patrz Rys. I

Regulacja wysokości cięcia.

UWAGA: Wysięgnik teleskopowy ma dwa zakresy cięcia (25mm & 43mm).

Patrz Rys. J1, J2

Uruchamianie i zatrzymanie urządzenia z wysięgnikiem teleskopowym

 **OSTRZEŻENIE:** Podczas pracy z wysięgnikiem teleskopowym zabrania się używania ostrzy do krzewów (12/20 cm).

Patrz Rys. K

KONSERWACJA

Uwaga: Aby zapewnić długie i skuteczne działanie należy regularnie przeprowadzać następujące procedury konserwacji.

Przed przystąpieniem do jakiegokolwiek regulacji, serwisowania lub konserwacji należy odłączyć akumulator od przycinarki żywopłotów. Należy sprawdzać widoczne defekty, takie jak luźne, nieprawidłowo ułożony lub uszkodzony nóż, luźne uszczelnienia i zużyte lub uszkodzone komponenty. Należy sprawdzić, czy pokrywy i osłony nie są uszkodzone i czy są prawidłowo zainstalowane w kosiarce. Przed rozpoczęciem używania kosiarki należy przeprowadzać wszystkie niezbędne czynności konserwacyjne lub naprawy.

KONSERWACJA OSTRZY

Po pracy należy zawsze wytrzeć ostrza i precyzyjnie je nasmarować smarem.

Wzrokowo skontrolować stan krawędzi ostrzy oraz ostrzy.

Upewnij się czy na ostrza są założone osłony.

CZYSZCZENIE / PRZECHOWYWANIE

Oczyścić powierzchnię maszyny dokładnie za pomocą miękkiej szczoteczki i szmatki. Nie używaj wody,

Akumulatorowe nożyce do krzewów / nożyce do trawy / chwastownik

PL

rozpuszczalników ani past polerskich. Usunąć wszystkie zanieczyszczenia, zwłaszcza z otworów wentylacyjnych. Urządzenie przechowywać w bezpiecznym, suchym miejscu poza zasięgiem dzieci. Nie umieszczać na urządzeniu innych przedmiotów.

OCHRONA ŚRODOWISKA

 Odpady wyrobów elektrycznych nie powinny być wyrzucane razem z odpadami gospodarstwa domowego. Należy korzystać z recyklingu, jeśli istnieje odpowiednia infrastruktura. Porady dotyczące recyklingu można uzyskać u władz lokalnych lub sprzedawcy detalicznego.

DEKLARACJA ZGODNOŚCI

My,
POSITEC Germany GmbH
Grüner Weg 10, 50825 Cologne, Germany

deklarujemy, że produkt,
Opis **WORX bezprzewodowe nożyce do krzewów i trawy**
Typ **WG801E WG801E.1 WG801E.2 WG801E.3 WG801E.4 WG801E.5 WG801E.9 WG801E.91 (800-809-przeznaczone dla urządzeń służących do obcinania krzewów i koszenia trawy)**
Funkcja **Koszenie trawy, przycinanie żywopłotów**

Jest zgodny z następującymi dyrektywami,
2006/42/EC
2014/30/EU
2011/65/EU
2000/14/EC zmieniona dyrektywą 2005/88/EC

2000/14/EC zmieniona dyrektywą 2005/88/EC:
- Procedura oceny zgodności zgodna z **Aneksm V Dyrektywy**
- Moc dźwięku **79.4dB (A)**
- Deklarowana gwarantowana moc dźwięku **82dB (A)**

Normy są zgodne z,
EN 60335-1
EN 50636-2-94
EN 62233
EN ISO 3744
EN 55014-1
EN 55014-2
EN 60745-1
EN 60745-2-15

Osoba upoważniona do kompilacji pliku technicznego,
Nazwa Marcel Filz
Adres Positec Germany GmbH
Grüner Weg 10, 50825 Cologne, Germany



2019/10/16
Allen Ding
Zastępca głównego inżyniera, testowanie i certyfikacja
Positec Technology (China) Co., Ltd.
18, Dongwang Road, Suzhou Industrial
Park, Jiangsu 215123, P. R. China

Akumulatorowe nożyce do krzewów / nożyce do trawy / chwastownik

PL

ELEKTROMOS KÉZISZERSZÁMOK BIZTONSÁGOS HASZNÁLATÁVAL KAPCSOLATOS ÁLTALÁNOS FIGYELMEZTETÉSEK

 **FIGYELEM:** Olvasson el minden biztonsági figyelmeztetést és valamennyi utasítást. A figyelmeztetések és utasítások figyelmen kívül hatása áramütést, tüzet és/ vagy súlyos sérülést eredményezhet.

Őrizzen meg minden figyelmeztetést és utasítást, a jövőben szüksége lehet ezekre. A figyelmeztetésekben használatos "elektromos kéziszerszám" kifejezés az ön hálózatról üzemeltetett (vezetékes) elektromos kéziszerszámára vagy akkumulátoros (vezeték nélküli) elektromos kéziszerszámára vonatkozik.

1. A MUNKATERÜLET BIZTONSÁGA

- a) **A munkaterületet tartsa tisztán és jól megvilágítva.** A zsúfolt vagy sötét munkaterület balesetveszélyt vezethet.
- b) **Ne üzemeltessen elektromos kéziszerszámot robbanékony légkörben, például gyúlékony folyadékok, gázok vagy por jelenléte mellett.** Az elektromos kéziszerszámok használatánál során szikrák keletkeznek, amelyek hatására a por vagy gáz kigyulladhat.
- c) **Elektromos kéziszerszámok működtetése közben tartsa távol a gyermekeket és bámészkodókat.** A figyelem elterelése kontrollvesztést eredményezhet.

2. ELEKTROMOS BIZTONSÁG

- a) **Az elektromos kéziszerszámok dugójának illeszkednie kell a dugaljba. Soha, semmilyen módon ne módosítsa a dugót. Földelt elektromos kéziszerszámokkal ne használjon adaptert.** Ha nem módosított dugókat és megfelelő dugaljat használ, azzal csökkenti az áramütés kockázatát.
- b) **Ne érintse meg a földelt felületeket, például csöveket, radiátorokat, tűzhelyeket vagy hűtőszekrényeket.** Ha a test földelt, nagyobb az áramütés kockázata.
- c) **Ne tegye ki esőnek vagy nedves körülményeknek az elektromos kéziszerszámokat.** Ha egy elektromos kéziszerszámba víz kerül, megnő az áramütés kockázata.
- d) **Vigyázzon a szerszám kábelére. Soha ne hordozza, húzogassa vagy húzza ki az áramból az elektromos kéziszerszámot a kábelnél fogva. A kábelt tartsa távol a hőtől, olajtól, éles peremektől vagy mozgó részekről.** A sérült vagy összegubancolódott kábel növeli az áramütés kockázatát.
- e) **Ha az elektromos kéziszerszámot szabadterben üzemelteti, használjon külső használatra alkalmas hosszabbítót.** A külső

használatra alkalmas kábel használatával csökken az áramütés kockázata.

- f) **Ha elkerülhetetlen, hogy az elektromos kéziszerszámot nedves helyen működtesse, használjon maradékáram-működtetési megszakító (RCD) védelemmel rendelkező áramforrást.** A maradékáram-működtetési megszakító használata csökkenti az áramütés kockázatát.

3. SZEMÉLYI BIZTONSÁG

- a) **Az elektromos kéziszerszám működtetése közben maradjon éber, figyeljen arra, amit csinál, és használja a józan eszét. Ne működtesse az elektromos kéziszerszámot, ha fáradt, illetve gyógyszerek, alkohol vagy drogok hatása alatt áll.** Egy pillanatnyi figyelmetlenség az elektromos kéziszerszámok működtetése közben súlyos sérülésekhez vezethet.
 - b) **Használjon személyi védőfelszereléseket. Mindig használjon szemvédelmet.** A személyi védőfelszerelés, például pormaszok, csúszásmentes biztonsági lábbeli, védősisak vagy szükség esetén hallásvédelem használatával csökkenthető a személyi sérülések kockázata.
 - c) **Kerülje el, hogy a szerszám véletlenül működésbe lépjen. Mielőtt az elektromos kéziszerszámot áramhoz csatlakoztatná, behelyezné az akkumulátort, felvenné vagy vinné a szerszámot ellenőrizze, hogy a kapcsoló "ki" helyzetbe legyen állítva.** Ha a szerszám hordozásakor újjat a kapcsolón tartja, vagy áram alá helyezi a bekapcsoló kizárókat, az balesetekhez vezethet.
 - d) **Mielőtt az elektromos kéziszerszámot bekapcsolná, távolítsa el róla minden állítókulcsot.** Ha az elektromos kéziszerszám forgórészein állítókulcs marad, az személyi sérüléshez vezethet.
 - e) **Ne próbáljon túl messzire nyúlni. Mindig vigyázzon, hogy stabilan álljon, és őrizze meg egyensúlyát.** Ez segít, hogy váratlan helyzetekben uralja az elektromos kéziszerszámot.
 - f) **Viseljen megfelelő öltözetet. Ne viseljen bő ruházatot vagy hosszú ékszert. Háját, ruházatát és kesztyűjét tartsa a mozgó alkatrészekről távol.** A bő ruházatot, hosszú ékszert vagy hosszú hajat bekapathatják a mozgó elemek.
 - g) **Ha a szerszámhoz porszívó vagy gyújtó csatlakoztatható, vigyázzon, hogy ezeket csatlakoztassa és megfelelően használja.** A porgyújtó használatával csökkenthetőek a porral kapcsolatos kockázatok.
- ## 4. AZ ELEKTROMOS KÉZISZERSZÁM HASZNÁLATA ÉS KARBANTARTÁSA
- a) **Ne erőltesse az elektromos kéziszerszámot. Mindig megfelelő elektromos kéziszerszámot használjon.** Ha a megfelelő elektromos kéziszerszámot használja, azzal a rendeltetési területén jobban és biztonságosabban elvégezhető a munka.
 - b) **Ne használja az elektromos kéziszerszámot, ha azt nem lehet kikapcsolni.** Ha egy elektromos kéziszerszám nem szabályozható a kapcsolóval, az veszélyes, és javításra szorul.

- c) **Mielőtt a szerszámot beállítaná, tartozékot cserélne, illetve tároláskor húzza ki a dugót az áramforrásból, és/vagy vegye ki az akkumulátort az elektromos kéziszerszámból.** Ezekkel a megelőző biztonsági intézkedésekkel csökken annak a kockázata, hogy a kéziszerszám véletlenül bekapcsoljon.
- d) **Az elektromos kéziszerszámokat használaton kívül tartsa a gyermekektől távol, és ne hagyja, hogy a szerszámot vagy ezeket az utasításokat nem ismerő személyek működtessék azt.** A tapasztalatlan felhasználók kezében az elektromos kéziszerszámok veszélyessé válnak.
- e) **Tartsa karban az elektromos kéziszerszámokat. Ellenőrizze, hogy a mozgó elemek megfelelően helyezkednek-e el és nem szorultak-e be, az alkatrészek épek, és semmilyen más hiba nincs kihatással az elektromos kéziszerszám működésére. Ha sérülést talál, használat előtt javíttassa meg a szerszámot.** A nem megfelelően karbantartott elektromos kéziszerszámok sok balesetet okoznak.
- f) **A vágószerszámokat tartsa tisztán, és figyeljen, hogy élesek maradjanak.** A megfelelően karbantartott, éles vágószerszámok ritkábban akadnak meg, és egyszerűbben irányíthatóak.
- g) **Az elektromos kéziszerszámot, a kiegészítőket és fejeket használja a fenti utasításoknak megfelelően, figyelembe véve a munkakörülményeket és az elvégzendő munkát.** Ha az elektromos kéziszerszámot nem rendeltetésszerűen használja, az veszélyhelyzetet teremthet.

5. AZ AKKUMULÁTOROS KÉZISZERSZÁM HASZNÁLATA ÉS KARBANTARTÁSA

- a) **Csak a gyártó által javasolt töltővel töltsse fel.** Ha egy adott akkumulátorhoz megfelelő töltőt másik akkumulátorral használ, az tűzveszélyes lehet.
- b) **Az elektromos kéziszerszámokat csak a kijelölt akkumulátorokkal használja.** Ha más akkumulátorokat használ, az sérülés- és tűzveszélyes.
- c) **Az akkumulátorokat használaton kívül tartsa a fémtárgyaktól, például gemkapcsoktól, pénzérméktől, kulcsoktól, szögektől, csavaroktól vagy más kis fémtárgyaktól távol, mert ezek összekapcsolhatják a pólusokat.** Az akkumulátor pólusainak rövidzárlata égés- és tűzveszélyes.
- d) **Nem megfelelő körülmények között az akkumulátorból folyadék szivároghat; kerülje az érintkezést ezzel a folyadékkal. Véletlen érintkezés esetén mossa le vízzel. Ha a folyadék szembe kerül, mossa ki vízzel, és forduljon orvoshoz.** Az akkumulátorból szivárgó folyadék irritációt vagy égési sérülést okozhat.

6. SZERVIZ

- a) **Az elektromos kéziszerszámot csak képzett szerelő javíthatja megfelelő cserealkatrészekkel.** Ez biztosítja az elektromos kéziszerszám biztonságos működését.

A SÖVÉNYVÁGÓVAL KAPCSOLATOS BIZTONSÁGI UTASÍTÁSOK

- Vigyázzon, hogy minden testrészét távol tartsa a késtől. Ha a kés mozgásban van, ne próbálja meg kivenni a levágott anyagot, és ne tartsa meg a vágandó anyagot. Ha a beszorult anyagot akarja kitisztítani, ellenőrizze, hogy a kapcsoló "ki" állásban legyen.** Egy pillanatnyi figyelmetlenség a sövényvágó működtetése közben súlyos sérülésekhez vezethet.
- Hordozáskor a sövényvágót a markolatnál fogja, és várja meg, hogy a kés mozgása leálljon. A sövényvágó szállításához vagy tárolásához mindig tegye fel a vágóélelédőt.** A sövényvágó megfelelő kezelésével csökken a vágóél okozta személyi sérülések esélye.
- Ha fennáll a veszély, hogy a vágótartozék rejtett vezetőket érint, az elektromos kéziszerszámot tartsa szigetelt tapadófelület mellett.** Ha a vágótartozék feszültség alatt álló vezetőket érint, az elektromos kéziszerszám külső fémalkatrészei feszültség alá kerülhetnek, aminek hatására a szerszám működtetője áramütést szenvedhet.
- Ellenőrizze, hogy nem akadtak-e be idegen tárgyak, például drótkerítés.
- Amikor a sövényvágót használja, fogja azt mindkét kezével. Ha egy kézzel fogja, elveszítheti fölötte az irányítást, ami súlyos sérüléshez vezethet.

ÁLTALÁNOS FIGYELMEZTETÉSEK



FIGYELEM: Olvasson el minden biztonsági figyelmeztetést és valamennyi utasítást.

A figyelmeztetések és utasítások figyelmen kívül hatása áramütést, tüzet és/vagy súlyos sérülést eredményezhet. **Őrizzen meg minden figyelmeztetést és utasítást, a jövőben szüksége lehet ezekre. A készülék kizárólag a vele együtt szállított táppal használható.**

FONTOS HASZNÁLAT ELŐTT FIGYELMESEN OLVASSA EL. ŐRIZZE MEG, KÉSŐBB SZÜKSÉGE LEHET RÁ

A biztonsági működtetés gyakorlata Tájékozódás

- figyelmesen olvassa el az utasításokat. Ismerkedjen meg a vezérlőgombokkal, és a készülék megfelelő használatával.
- Soha ne engedje meg, hogy a gépet gyermekek, csökkent fizikai, érzékszervi vagy mentális képességű, illetve tapasztalatlan nem rendelkező

vagy a jelen utasításokat nem ismerő személyek használják; a működtető életkorára vonatkozóan helyi korlátozások lehetnek érvényben.

- c) ne felelje, hogy a készüléküzemeltetője vagy használója felel a másokat ért balesetek vagy az őket ért károk miatt.

ELŐKÉSZÍTÉS

- a) Használat előtt mindig alaposan vizsgálja meg, hogy az eszköz nem sérült-e, nem hiányoznak-e róla védőelemek, illetve ezek helyzete megfelelő-e.
b) Soha ne működtesse a gépet, ha mások (különösen gyerekek), esetleg állatok vannak a közelben.

MŰKÖDTETÉS

- a) A készülék működtetéséhez viseljen szemvédőt, hosszú nadrágot és erős cipőt.
b) Ne használja a gépet rossz időjárási viszonyok között, különösen, ha fennáll a villámás veszélye.
c) A gépet csak nappal vagy jó mesterséges fény mellett használja.
d) Sohase üzemeltesse az akkumulátoros fűszegélynyírót megrongálódott fedéllel vagy biztonsági berendezésekkel, vagy ha ezeket levették a berendezésről.
e) A motort csak akkor kapcsolja be, amikor a kezek és lábak távol vannak a vágórésztől.
f) Mindig csatlakoztassa le az áramforrásról a gépet (pl. vegye ki belőle az akkumulátort), ha
- a gépet felügyelet nélkül hagyja;
- a beékelődések elhárítása előtt;
- mielőtt a kerti kisgépet ellenőrizni, megtisztítani, vagy azon valamilyen munkát végezni;
- egy idegen testtel való ütközés után;
- ha a gép rendellenes módon rezegni kezd.
- Vigyázzon a kezeire és lábaira, hogy a vágórész sérülést ne okozzon.
h) Mindig gondoskodjon arról, hogy a szellőzőnyílások szabadon maradjanak a fűmaradványoktól.
i) lejtőn mindig vigyázzon, hogy hova lép.
j) lépkedjen, sose szaladjon.
k) Ne nyújtózkodjon, és mindig vigyázzon az egyensúlyára.
l) Ne érintse meg a mozgó, veszélyes alkatrészeket azelőtt, hogy az akkumulátort kivette volna a gépből, és a mozgó veszélyes alkatrészek teljesen leálltak volna.

KARBANTARTÁS ÉS TÁROLÁS

- a) Karbantartás vagy tisztítás előtt csatlakoztassa le a gépet az áramforrásról (pl. vegye ki belőle az akkumulátort).
b) Csak a gyártó által javasolt cserealkatrészeket és tartozékokat használja.
c) Rendszeresen vizsgálja át és tartsa karban a gépet. A javítást mindig bízza szakszervizre.
d) Használaton kívül tárolja a gépet gyermekektől távol.









AZ AKKUMULÁTORRAL KAPCSOLATOS BIZTONSÁGI FIGYELMEZTETÉSEK

- a) **Az akkumulátort ne szedje szét, ne nyissa fel és ne vágja meg.**
b) **Ne zárja rövidre az akkumulátort. Az akkumulátorokat ne tárolja olyan dobozban vagy fiókban, ahol rövidre zárhatják egymást, vagy valamilyen vezető anyag a rövidzárlatukat okozhatja.** Az akkumulátorokat használaton kívül tartsa a fémtárgyaktól, például gemkapcsoktól, pénzérméktől, kulcsoktól, szögektől, csavaroktól vagy más kis fémtárgyaktól távol, mert ezek összekapcsolhatják a pólusokat. Az akkumulátor pólusainak rövidzárlata égés- és tűzveszélyes.
c) **Ne tegye ki hőnek vagy tűznek az akkumulátort. Ne tárolja közvetlen napfényben.**
d) **Ne tegye ki ütésnek.**
e) **Ha az akkumulátor szivárog, vigyázzon, hogy a folyadék ne kerüljön a bőre vagy szembe. Amennyiben a bőre vagy szembe kerül, az érintett területet mossa le bő vízzel, és forduljon orvoshoz.**
f) **Az akkumulátor vagy egy cella lenyelése esetén azonnal forduljon orvoshoz.**
g) **Vigyázzon, hogy az akkumulátor tiszta és száraz maradjon.**
h) **Ha az akkumulátor pólusaira szennyeződés kerül, azt egy tiszta, száraz ruhával törölje le.**
i) **Az akkumulátort használat előtt fel kell tölteni. A töltést mindig az utasításoknak megfelelően, helyes eljárást használva végezze.**
j) **Használaton kívül ne hagyja töltőn az akkumulátort.**
k) **Hosszan tartó tárolást követően a maximális teljesítmény elérése érdekében szükséges lehet, hogy az akkumulátort többször feltöltse és lemerítse.**
l) **Az akkumulátor szobahőmérsékleten (20°C ± 5°C) használva nyújtja a legjobb teljesítményt.**
m) **Az akkumulátorok ártalmatlanításakor a különböző elektrokémiai rendszereket különítse el egymástól.**
n) **Csak a WORX által javasolt töltővel töltsen fel. Kizárólag a készülékhez való használatra mellékelt töltőt használja.** Ha egy adott akkumulátorhoz megfelelő töltőt másik akkumulátorral használ, az tűzveszélyes lehet.
o) **Ne használjon a készülékkel való használatra tervezettől eltérő akkumulátort.**
p) **Az akkumulátor gyermekektől távol tartandó.**
q) **Őrizze meg a termékhez mellékelt utasításokat, a későbbiekben szüksége lehet ezekre.**
r) **Amikor a szerszámot nem használja, vegye ki belőle az akkumulátort.**
s) **Ártalmatlanításnál megfelelően járjon el.**
t) **Ne helyezzen be különböző gyártóktól származó, illetve eltérő kapacitású,**

- méretű vagy típusú akkukat a készülékbe.**
- u) Az akkucsomag csomagolását csak közvetlenül a használat előtt távolítsa el.**
- v) Figyeljen az akkun látható (+) és mínusz (-) polaritású jelzésekre az akku előírt használata érdekében.**

SZIMBÓLUMOK

	A sérülésveszély csökkentése érdekében a felhasználónak el kell olvasnia az utasításokat
	Viseljen hallásvédőt
	Viseljen védőszemüveget
	Viseljen porvédő maszkot
	Ne tegye ki nedvességnek
	Figyelem: Tehetlenségük miatt, a vágó alkatrészek a motor kikapcsolása után is mozoghatnak még
	A közelben ne állodgáljon senki
	III. osztályú készülék
	A leselejtezett elektromos készülékek nem dobhatók a háztartási hulladék közé. Ha van a közelben elektromos hulladékokat gyűjtő központ, vigye oda a készüléket. Az újrahasznosítási lehetőségekről tájékozódjon a helyi hatóságoknál vagy a kereskedőnél.

 Li-Ion 	Ne dobja el az akkumulátorokat, a lemerült akksikat vigye a helyi gyűjtő- vagy újrahasznosító központokba.
	Ne tegye ki esőnek vagy víznek
	Ne dobja tűzbe
	Gondoskodjon arról, hogy az akkumulátort eltávolította az alkatrészek cseréjét megelőzően.
	Viseljen védőkesztyűt.
	Zár
	Nyit

AZ ALKATRÉSZEK LISTÁJA

1. A FŰNYÍRÓ OLLÓ VÁGÓÉLEI
2. LEZÁRÓ GOMB
3. FOGANTYÚ
4. AKKUMULÁTOR *
5. AKKUMULÁTOR KIOLDÓ GOMB *
6. KI/BEKAPCSOLÓ GOMB
7. SZERSZÁMMENTES MEGHAJTÓ VÉDŐBURKOLATA
8. A SZERSZÁMMENTES MEGHAJTÓ VÉDŐBURKOLATÁT KIOLDÓ GOMB
9. A SÖVÉNYVÁGÓ OLLÓ VÁGÓÉLEI (2 DB.) *
10. FŰNYÍRÓ KÉS *
11. A TELESZKÓPIKUS RÚD KIOLDÓ GOMBJA (CSAK A WG801E.1 WG801E.3MODELL ESETÉN)
12. TELESZKÓPIKUS RÚD FOGANTYÚJA (CSAK A WG801E.1 WG801E.3 MODELL ESETÉN)
13. A TELESZKÓPIKUS RÚDON TALÁLHATÓ BE-/KIKAPCSOLÓ (ON/OFF) GOMB (CSAK A WG801E.1 WG801E.3 MODELL ESETÉN)
14. RETESZELŐ GOMB (CSAK A WG801E.1 WG801E.3 MODELL ESETÉN)
15. BELSŐ RÚD (CSAK A WG801E.1 WG801E.3 MODELL ESETÉN)
16. CSATLAKOZTATÓ KONZOL (CSAK A WG801E.1 WG801E.3 MODELL ESETÉN)

* Nem minden készülék tartalmazza valamennyi, a fentiekben felsorolt alkatrészt.

MŰSZAKI ADATOK

	WG801E WG801E.2	WG801E.1	WG801E.3	WG801E.4
Feszültség	20 V \equiv Max*			
Üresjárat fordulatszám	1150 ford./perc			
Vágási szélesség	10 cm a fűnyíró olló élével			
	/			
Vágási hossz	12/20 cm a sövényvágó élel	12cm		12/20 cm a sövényvágó élel
Maximális vágásátmérő	8 mm a sövényvágó élel			
Töltésidő	5 óra		1 óra	

	Bemenet: 100-240V~50/60Hz Kimenet: 20V \equiv 400mA	Bemenet: 100-240V~50/60Hz Kimenet: 20V \equiv 2A	
Töltő besorolása			
A gép súlya (a fűnyíró olló élével)	0.9 kg		
	WG801E.5	WG801E.9	WG801E.91
Feszültség	20 V \equiv Max*		
Üresjárat fordulatszám	1150 ford./perc		
Vágási szélesség	10 cm a fűnyíró olló élével		
	5.5 cm a fűnyíró kés	/	5.5 cm a fűnyíró kés
Vágási hossz	12/20 cm a sövényvágó élel		
Maximális vágásátmérő	8 mm a sövényvágó élel		
Töltésidő	1 óra	/	
Töltő besorolása	Bemenet: 100-240V~50/60Hz Kimenet: 20V \equiv 2A	/	
A gép súlya (a fűnyíró olló élével)	0.9 kg	0.5 kg	

* Terhelés nélküli feszültség. Az akkumulátor kezdő feszültsége maximum 20 volt. A névleges feszültség 18 volt.

ZAJ-/REZGÉSÉRTÉKEK

A-súlyozású hangnyomásszint	L_{pA} : 66dB(A)
A-súlyozású hangerő	L_{WA} : 82dB(A)
K_{pA}	3.0dB(A)
Viseljen fülvédőt.	

Akkus cserépvágás / fűnyíró / gyomirtó

HU

REZGÉSSSEL KAPCSOLATOS TUDNIVALÓK

Tipikus súlyozott rezgés	$a_h < 3.6\text{m/s}^2$
	Bizonytalanság $K=1.5\text{m/s}^2$

FIGYELEM: Az elektromos kéziszerszám használata során a rezgés kibocsátás eltérhet a fenti értéktől attól függően, hogy a szerszámot hogyan használják. Az érték függhet az alábbiaktól: Hogyan használják a szerszámot, milyen anyagokat vágnak vagy fúrnak.

Az eszköz jó állapotban van-e, megfelelően karbantartják-e.

Megfelelő tartozékokat használnak-e az eszközhöz, vigyáznak-e, hogy hegyes legyen és jó állapotban maradjon.

A markolat megfelelően rögzül-e, használnak-e rezgéscsillapító tartozékokat.

A szerszámot rendeltetésszerűen, kialakításának és a jelen utasításoknak megfelelően használják-e.

Ha a szerszámot nem kezelik megfelelően, kéz-kar vibrációs szindrómát okozhat.

FIGYELEM: A pontosság érdekében az expozíciós szint becslött értékéhez a valós használati körülmények között figyelembe kell venni a működési ciklus valamennyi elemét, így azt az időt is, amikor a szerszám ki van kapcsolva, és amikor üresjárásban működik. Ez a teljes munkaidőszak viszonylatában jelentősen csökkentheti az expozíciós szintet.

A rezgéskockázatnak való kitettséget az alábbiakkal csökkentheti:

MINDIG éles vésőt, pengét, és hegyes fúrófejet használjon.

Az eszközt jelen utasításoknak megfelelően tartsa karban, és vigyázzon a megfelelő kenésre (ahol erre szükség van).

Ha rendszeresen használja az eszközt, vásároljon rezgéscsillapító tartozékokat.

Úgy tervezze meg a munkáját, hogy a magas rezgésszámú eszközök használatát igénylő feladatokat több napra ossza el.

TARTOZÉKOK

	WG801E	WG801E.1	WG801E.2	WG801E.3
10cm-es él fűnyíró ollóhoz	1	1	1	1
12cm-es él sövényvágó ollóhoz	1	1	1	1
20cm-es él sövényvágó ollóhoz	1	/	1	/
Penge burkolat	3	2	3	2
Akkumulátor (WA3551)	1	1	1	1

Töltőkészülék (WA3760)	1	1	1	/
Töltőkészülék (WA3880)	/	/	/	1
Teleszkópikus rúd (WA0040)	/	1	/	1
Tároló doboz	/	/	1	/
Hordzsák	/	/	/	/
Fűnyíró kés	/	/	/	/

	WG801E.4	WG801E.5	WG801E.9	WG801E.91
10cm-es él fűnyíró ollóhoz	1	1	1	1
12cm-es él sövényvágó ollóhoz	1	1	1	1
20cm-es él sövényvágó ollóhoz	1	1	1	1
Penge burkolat	3	3	3	3
Akkumulátor (WA3551)	1	1	/	/
Töltőkészülék (WA3760)	/	/	/	/
Töltőkészülék (WA3880)	1	1	/	/
Teleszkópikus rúd (WA0040)	/	/	/	/
Tároló doboz	/	/	/	/
Hordzsák	1	/	/	/
Fűnyíró kés	/	1	/	1

Javasoljuk, hogy a tartozékokat ugyanabból a boltból vásárolja meg, ahol a szerszámot is vásárolta. További részleteket a tartozék csomagolásán talál. Kérjen segítséget és tanácsot a bolti eladóktól.

HASZNÁLATI UTASÍTÁSOK



MEGJEGYZÉS: Mielőtt a szerszámot használná, olvassa el figyelmesen az utasításokat.

RENDELTETÉS

Ezt a terméket a ház körüli sövények és pázsítékek nyírására tervezték.

ÖSSZESZERELÉS ÉS MŰKÖDÉS

MŰVELET	ÁBRA
ÖSSZESZERELÉS (Az él beillesztése/cseréje)	
Az él eltávolítása FIGYELEM: Viseljen védőkesztyűt az él cseréje során.	Lásd A1, A2 ábra.
Az él beillesztése	Lásd B1, B2 ábra.
A fűrészlappal felszerelése és eltávolítása	Lásd B3, B4 ábra.

Akkus cserépvágás / fűnyíró / gyomirtó

HU

MŰKÖDTETÉS ELŐTT	
Akku töltöttség állapot ellenőrzés (csak a WG801E/WG801E.1/WG801E.2 / WG801E.3 / WG801E.4 / WG801E.5 modellek esetén)	Lásd C1 ábra.
Az akkumulátor feltöltése További részletek a töltő használati útmutatójában	Lásd C2,C3 ábra.
Az akkumulátor behelyezése	Lásd C4 ábra.
Az akkumulátor eltávolítása	Lásd C5 ábra.
MŰKÖDÉS	
Elindítás és leállítás	Lásd D ábra.
Fűnyírás MEGJEGYZÉS: Tartsa távol a szerszámot a kemény tárgyaktól és az érzékeny növényektől. Ha a növényhez közelebb akar vágni, kissé döntse meg a szerszámot.	Lásd E ábra.
Élősvények nyesése MEGJEGYZÉS: Ügyeljen, hogy a vágóél semmilyen kemény tárgyba ne ütközzön bele. Főleg az olyan kemény tárgyakat kerülje, mint a fémhuzalok és sínek, mivel ezek megkárosíthatják a vágóéleket.	Lásd F ábra.
Gyomlálás fű MEGJEGYZÉS: A hatékony működés érdekében a pengét minden munkát követően időben meg kell tisztítani.	Lásd G ábra.
A teleszkópius rúd használata (csak a WG801E.1 WG801E.3modell esetén)	
A teleszkópius rúd fel-/leszerelése MEGJEGYZÉS: -Az akkucsomagot már a teleszkópius rúd felszerelése előtt helyezze be a szerszámba. -A vágási művelet előtt győződjön meg arról, hogy a teleszkópius rúd biztosan rögzült a helyén. -Tartsa távol a kezeit a Be-/Kikapcsoló gombtól, hogy a teleszkópius rúd fel- vagy leszerelésekor elkerülje a szerszám véletlenszerű beindítását.	Lásd H1, H2 ábra.
A rúdhossz beállítása MEGJEGYZÉS: A reteszelő gomb a rúd bizonyos helyzetben való rögzítésére használható. A rúd bármilyen hosszúságban rögzíthető vele.	Lásd I ábra.
A vágási magasság beállítása MEGJEGYZÉS: A teleszkópius rúd két vágási magasságba állítható (25mm &43mm).	Lásd J1, J2 ábra.

A teleszkópius rúddal felszerelt szerszám beindítása és leállítása



FIGYELEM: Ha a teleszkópius rúdat is használja, akkor ne használja a sövényvágó olló vágóéleit (12cm/20cm).

Lásd K ábra.

KARBANTARTÁS

Megjegyzés: A hosszú élettartam és megbízható használat érdekében rendszeresen végezze el az alábbi karbantartási műveleteket.

Bármilyen állítás, javítás vagy karbantartási művelet előtt vegye ki az akkumulátort a sövényvágóból.

Ellenőrizze az egyértelmű hibákat: laza, elmozdult vagy sérült késeket, meglazult csavarokat, kopott vagy sérült alkatrészeket.

Ellenőrizze, hogy a fedőlapok és védőelemek sérülésmentesek legyenek, és megfelelően illeszkedjenek a fűnyíróra. Mielőtt a fűnyírót működtetné, végezzen el minden szükséges karbantartást vagy javítást.

AZ ÉL KARBANTARTÁSA

Minden egyes kertgondozási művelet után tisztítsa meg a vágóéleket, és időnként lássa el kenőanyaggal őket. Vizuuálisan ellenőrizze a vágóél állapotát.

Ha a szerszámot nem használja, a vágóélre húzza rá a mellékelt élvédő burkolatot.

TISZTÍTÁS/TÁROLÁS

Alaposan tisztítsa meg a szerszám külsejét egy puha kefével és egy ronggyal. Ne használjon vizet, oldószereket vagy tisztítószereket. Minden szennyeződést távolítsa el, főleg a szellőzőnyílások környékéről.

Az elektromos kéziszerszámot biztonságos és száraz helyen, a gyerekek kezeügyétől távol tárolja. Ne helyezzen semmilyen idegen tárgyat a szerszám tetejére.

KÖRNYEZETVÉDELME



A leselejtezett elektromos készülékek nem dobhatók a háztartási hulladék közé. Ha van a közelben elektromos hulladékokat gyűjtő központ, vigye oda a készüléket. Az újrahasznosítási lehetőségekről tájékozódjon a helyi hatóságoknál vagy a kereskedőnél.

MEGFELELŐSÉGI NYILATKOZAT

A gyártó,
POSITEC Germany GmbH
Grüner Weg 10, 50825 Cologne, Germany

Kijelenti, hogy a termék,
Leírás **WORX akkumulátoros sövényvágó és
fűnyíró olló**

Típus **WG801E WG801E.1 WG801E.2
WG801E.3 WG801E.4 WG801E.5 WG801E.9
WG801E.91 (800-809-a készülék
megnevezése, azaz a fűnyíró /sövényvágó olló
neve)**

Rendeltetés **Fűnyírás, sövény-és bozótvégás**

Megfelel a következő irányelveknek,

2006/42/EC

2014/30/EU

2011/65/EU

2000/14/EC módosítva 2005/88/EC

2000/14/EC módosítva 2005/88/EC:

- Megfelelőség-ellenőrző eljárás a **V függelék**

értelmében

- Mért hangerő-szint **79.4dB (A)**

- Garantált hangerő-szint **82dB (A)**

Az alábbi normáknak,

EN 60335-1

EN 50636-2-94

EN 62233

EN ISO 3744

EN 55014-1

EN 55014-2

EN 60745-1

EN 60745-2-15

A műszaki dokumentáció összeállítására jogosult
személy,

Név Marcel Filz

Cím Positec Germany GmbH

Grüner Weg 10, 50825 Cologne, Germany



2019/10/16

Allen Ding

Helyettes főmérnöke, Tesztelés és minősítés

Positec Technology (China) Co., Ltd.

18, Dongwang Road, Suzhou Industrial

Park, Jiangsu 215123, P. R. China

**Akkus cserépvágás /
fűnyíró / gyomirtó**

HU

AVERTISMENTE GENERALE DE SIGURANȚĂ PENTRU UNELTE ELECTRICE



AVERTISMENT: Citiți toate avertismentele de siguranță și toate instrucțiunile. Dacă nu respectați toate avertismentele și instrucțiunile de mai jos, există riscul electrocutării, incendiului și/sau al accidentării grave.

Păstrați toate avertismentele și instrucțiunile pentru consultări ulterioare.

Termenul „unealtă electrică” din avertismente se referă la o unealtă electrică alimentată de la rețeaua de energie electrică (prin cablu) sau la o unealtă electrică alimentată de la un acumulator (fără cablu).

1. SIGURANȚA ZONEI DE LUCRU

- a) Mențineți zona de lucru curată și bine iluminată.** Zonele de lucru în dezordine și întunecoase favorizează accidente.
- b) Nu utilizați uneltele electrice în atmosfere explozive, de exemplu în prezența unor lichide, gaze sau praf inflamabile.** Uneltele electrice provoacă scântei ce pot aprinde pulberea sau vaporii.
- c) Asigurați-vă că nu sunt în apropiere persoane și copii în timpul funcționării unei unelte electrice.** Distragerea atenției poate duce la pierderea controlului uneltei.

2. SIGURANȚA ELECTRICĂ

- a) Fișele uneltei electrice trebuie să se potrivească perfect în prize de alimentare. Nu modificați niciodată ștecherul.** Nu folosiți niciun adaptor pentru uneltele electrice cu împământare. Utilizarea ștecherelor nemodificate în prize corespunzătoare va reduce riscul electrocutării.
- b) Evitați contactul fizic cu suprafețe cu legătură la pământ, cum ar fi țevi, radiatoare, mașini de gătit sau frigider.** Riscul electrocutării este mai mare în cazul în care corpul dumneavoastră vine în contact cu suprafața împământată.
- c) Nu expuneți uneltele electrice la ploaie sau la umiditate.** Dacă intră apă în unealta electrică, riscul electrocutării este mai mare.
- d) Nu deteriorați cablul de alimentare. Nu folosiți niciodată cablul pentru transportarea, tragerea sau scoaterea din priză a uneltei electrice. Păstrați cablul de alimentare la distanță de căldură, ulei, margini ascuțite sau părți mobile.** Cablurile deteriorate sau încurcate măresc riscul electrocutării.
- e) Când folosiți unealta electrică în exterior, utilizați un prelungitor potrivit pentru utilizarea în exterior.** Utilizarea unui cablu potrivit pentru uzul în exterior reduce riscul electrocutării.
- f) Dacă utilizarea uneltei electrice într-un loc umed nu poate fi evitată, folosiți o alimentare protejată cu dispozitiv de curent rezidual (RCD).** Folosirea unui dispozitiv RCD reduce riscul electrocutării.

3. SIGURANȚA PERSONALĂ

- a) Fiți concentrat, urmăriți ceea ce faceți și dați dovadă de simț practic când folosiți o unealtă electrică. Nu folosiți o unealtă electrică dacă sunteți obosit sau sub influența drogurilor, a alcoolului sau a medicamentelor.** O clipă de neatenție în timpul funcționării uneltei electrice poate duce la accidente personale grave.
 - b) Folosiți echipament personal de protecție. Purtați întotdeauna ochelari de protecție.** Echipamentele de protecție precum masca de protecție contra prafului, încălțăminte cu talpă antiderapantă, casca sau protecția pentru urechi vor reduce riscul accidentărilor, utilizate în mod corespunzător.
 - c) Preveniți punerea accidentală în funcțiune. Asigurați-vă că întrerupătorul se află în poziția de oprire înainte de a face conectarea la sursa de alimentare și/sau la acumulator, înainte de a ridica sau a transporta unealta.** Transportarea uneltelor electrice ținând degetul pe întrerupător sau alimentarea acestora cu întrerupătorul pornit poate duce la accidente.
 - d) Scoateți orice cheie de reglare sau cheie de piulițe înainte de a porni unealta electrică.** O cheie de piulițe sau o altă cheie rămasă prinsă de o componentă rotativă a uneltei poate duce la rănirea personală.
 - e) Păstrați un echilibru corect. Mențineți-vă permanent echilibrul și sprijiniți-vă ferm pe picioare.** Acest lucru permite un control mai bun al uneltei electrice în situații neprevăzute.
 - f) Îmbrăcați-vă corespunzător. Nu purtați îmbrăcăminte prea largă sau bijuterii.** Nu vă apropiați părul, hainele sau mânușile de componentele mobile. Hainele prea largi, bijuteriile și părul lung se pot prinde în piesele mobile.
 - g) Dacă sunt furnizate accesoriile pentru conectarea unor dispozitive de aspirare și colectare a prafului, asigurați-vă că acestea sunt montate și folosite corect.** Folosirea colectorului de praf poate reduce riscul accidentărilor din cauza prafului.
- ## **4. UTILIZAREA ȘI ÎNȚEȚINEREA UNELTELOR ELECTRICE**
- a) Nu forțați unealta electrică. Folosiți unealta electrică potrivit pentru aplicație.** Cu unealta electrică potrivită, veți lucra mai bine și mai în siguranță, la viteza pentru care a fost concepută.
 - b) Nu folosiți unealta electrică dacă nu o puteți porni sau opri de la întrerupător.** Orice unealtă electrică ce nu poate fi acționată de la întrerupător este periculoasă și trebuie reparată.
 - c) Scoateți ștecherul din sursa de curent și/ sau scoateți bateria din unealta electrică înainte de a efectua reglaje, de a schimba accesoriile sau de a depozita uneltele electrice.** Astfel de măsuri de siguranță reduc riscul pornirii accidentale a uneltei electrice.
 - d) Nu lăsați uneltele electrice la îndemâna copiilor și nu permiteți persoanelor ce nu știu să le manevreze și nu cunosc instrucțiunile să acționeze aceste unelte.** Uneltele electrice sunt periculoase în mâinile

utilizatorilor neinstruiți.

- e) **Efectuați întreținerea uneltelor electrice. Verificați posibila aliniere incorectă sau posibilă blocare a componentelor mobile, deteriorarea componentelor sau orice alte situații care pot afecta funcționarea unelei electrice. Dacă unealta electrică este deteriorată, reparați-o înainte de utilizare.** Multe accidente sunt provocate din cauza întreținerii incorecte a uneltelor.
- f) **Uneltelor de tăiere trebuie menținute ascuțite și curate.** Riscul blocării uneltelor de tăiere cu margini ascuțite întreținute corect este mai mic și acestea sunt mai ușor de controlat.
- g) **Folosiți unealta electrică, accesoriile, piesele etc. conform acestor instrucțiuni, luând în considerare condițiile de lucru și operația de efectuat.** Folosirea unelei electrice pentru operații diferite de cele pentru care a fost concepută poate duce la accidentare.

5. UTILIZAREA ȘI ÎNTREȚINEREA UNELTELOR CU ACUMULATORI

- a) **Efectuați reincărcarea numai cu încărcătorul specificat de producător.** Un încărcător adecvat pentru un anumit tip de acumulator poate prezenta risc de incendiu dacă este utilizat cu alt tip de acumulator.
- b) **Folosiți mașinile electrice numai cu acumulatorii special destinați acestora.** Utilizarea oricăror altor acumulatori poate prezenta risc de rănire și de incendiu.
- c) **Când nu folosiți acumulatorul, țineți-l la distanță de obiecte metalice precum agrafe de birou, monede, chei, cuie, șuruburi sau alte obiecte metalice mici, ce pot constitui o legătură între cele două borne.** Un scurtcircuit al bornelor acumulatorului poate duce la arsuri sau incendii.
- d) **În condiții necorespunzătoare de utilizare, se poate prelinge lichid din acumulator; evitați contactul. În caz de producere accidentală a contactului, clătiți bine cu apă. Dacă v-a intrat lichid în ochi, consultați imediat medicul.** Lichidul expulzat din acumulator poate cauza iritații sau arsuri.

6. SERVICE

- 1) **Service-ul unelei electrice trebuie efectuat de persoane calificate, folosind doar piese de schimb identice.** Acest lucru va asigura folosirea în continuare a unelei electrice în siguranță.

AVERTISMENTE DE SIGURANȚĂ PENTRU MAȘINA DE TUNS GARDUL VIU

1. **Țineți toate părțile corpului la distanță de lama țineți materialul de tăiat când lamele sunt în mișcare. Asigurați-vă că întrerupătorul este oprit când îndepărtați materialul blocat.** Un moment de neatenție în

timpul operării mașinii de tuns gardul viu poate duce la accidentarea personală gravă.

2. **Transportați mașina de tuns gardul viu de mâner cu lama de tăiere oprită.** Când transportați sau depozitați mașina de tuns gardul viu, fixați întotdeauna capacul dispozitivului de tăiere. Manipularea adecvată a mașinii de tuns gardul viu va reduce accidentarea personală posibilă din partea lamelor de tăiere.
3. **Țineți unealta electrică de suprafețele de prindere izolate atunci când efectuați o operațiune în care accesoriul de tăiere poate intra în contact cu fire ascuse.** Accesoriul de tăiere care intră în contact cu un fir aflat sub tensiune poate pune sub tensiune componentele metalice neizolate ale mașinii electrice și poate produce un șoc electric asupra operatorului.
4. Verificați gardul viu pentru a vă asigura că în acesta nu există obiecte străine, de exemplu bucăți de sârmă.
5. Folosiți-vă ambele mâini atunci când utilizați mașina de tuns gardul viu. Utilizarea unei singure mâini poate duce la pierderea controlului, rezultând accidente grave.

AVERTISMENTE GENERALE DE SIGURANȚĂ



AVERTISMENT: Citiți toate avertismentele de siguranță și toate instrucțiunile. În caz de nerespectare a avertismentelor și instrucțiunilor, există riscul electrocutării, izbucnirii incendiilor și/sau al accidentării grave.

Păstrați toate avertismentele și instrucțiunile pentru consultări ulterioare. Această instalație poate fi utilizată doar cu unitatea de alimentare care a fost livrată cu această instalație.

IMPORTANT CITIȚI CU ATENȚIE ÎNAINTE DE UTILIZARE PĂSTRĂȚI PENTRU CONSULTĂRI ULTERIOARE

PRACTICI DE UTILIZARE ÎN SIGURANȚĂ INSTRUIREA

- a) Citiți cu atenție instrucțiunile. Familiarizați-vă cu comenzile și cu utilizarea corectă a echipamentului.
- b) Nu permiteți niciodată copiilor sau persoanelor cu capacități fizice, senzoriale sau mentale mai reduse, respectiv celor lipsiți de experiență și de cunoștințe necesare și nici oamenilor nefamiliarizați cu aceste instrucțiuni să utilizeze mașina. Reglementările locale pot îngrădi și vârsta operatorului.
- c) Rețineți că operatorul sau utilizatorul este responsabil pentru accidente sau pericolele care implică alte persoane sau proprietatea acestora.

PREGĂTIREA

- a) Înainte de utilizare inspectați întotdeauna vizual mașina pentru a descoperi apărături deteriorate, lipsă sau amplasate greșit.
- b) Nu utilizați mașina dacă în apropierea lui se află diferite persoane (mai ales copii) sau animale.

Foarfecă de arbust fără fir / forfecare de iarbă / plivitor RO

FUNCȚIONAREA

- a) Purtați întotdeauna ochelari de protecție, pantalonii lungi și încălțăminte rezistentă atunci când utilizați mașina.
- b) Evitați utilizarea mașinii în condiții meteo nefavorabile, mai ales atunci când există riscul unor fulgere.
- c) Utilizați mașina ziua sau în lumină artificială corespunzătoare.
- d) Niciodată nu operați mașina cu apărătorile stricate sau fără apărători.
- e) Porniți motorul numai atunci când mâinile și picioarele dvs. se află la distanță sigură de elementele de tăiere.
- f) Deconectați întotdeauna mașina de la alimentarea electrică dacă (de ex.: scoateți acumulatorul din mașină)
 - mașina rămâne nesupravegheată;
 - înainte de eliberarea unui blocaj;
 - înainte de a controla, curăța sau lucra cu mașina;
 - după ce ați lovit un obiect străin;
 - dacă mașina începe să vibreze anormal.
- g) Feriți-vă mâinile și picioarele de elementele tăietoare.
- h) Asigurați-vă întotdeauna că deschizăturile de ventilație sunt ținute curate de resturi.
- i) Acordați întotdeauna atenție atunci când vă deplasați pe suprafețe înclinate.
- j) Mergeți, nu alergați niciodată.
- k) Nu vă întindeți peste măsură cu mașina și păstrați-vă echilibrul întotdeauna.
- l) Nu atingeți piesele periculoase aflate în mișcare înainte de a scoate acumulatorul și înainte ca acestea să se oprească complet.

ÎNTREȚINEREA ȘI DEPOZITAREA

- a) Oprți alimentarea electrică a mașinii (de ex.: scoateți acumulatorul din mașină) înainte de a efectua vreo operațiune de întreținere sau curățare a mașinii.
- b) Utilizați exclusiv piesele de schimb și accesoriile recomandate de fabricantul mașinii.
- c) Inspectați și întrețineți mașina în mod regulat. Reparați mașina doar cu ajutorul service-ului autorizat.
- d) Dacă nu este utilizată, păstrați mașina într-un loc ferit de accesul copiilor.

AVERTISMENTE DE SIGURANȚĂ PENTRU ACUMULATOR







- a) **Nu demontați, deschideți sau rupeți elementele sau acumulatorul.**
- b) **Nu scurtcircuitați un acumulator. Nu depozitați acumulatorii la întâmplare într-o cutie sau într-un sertar unde s-ar putea scurtcircuita între ele sau prin materiale conductoare.** Când bateria nu este în uz, țineți-o la distanță de alte obiecte metalice, cum sunt agrafele pentru hârtie, monede, cuie, șuruburi sau alte obiecte metalice mici, care pot crea contact între bornele acesteia. Scurtcircuitarea bornelor bateriei poate cauza arsuri sau incendii.
- c) **Nu expuneți acumulatorul la căldură sau foc. Evitați depozitarea în lumina directă a**

soarelui.

- d) **Nu supuneți acumulatorul la șocuri mecanice.**
- e) **În cazul scurgerii acumulatorului, aveți grijă ca lichidul să nu intre în contact cu pielea sau ochii. În cazul contactului, spălați zona afectată cu apă din belșug și solicitați asistență medicală.**
- f) **Consultați medicul imediat dacă ați înghițit un element sau un acumulator.**
- g) **Mențineți acumulatorul curat și uscat.**
- h) **Ștergeți terminalele acumulatorului cu o cârpă curată și uscată dacă se murdăresc.**
- i) **Acumulatorul trebuie încărcat înainte de utilizare. Consultați întotdeauna aceste instrucțiuni și utilizați procedura de încărcare corectă.**
- j) **Nu încărcăți acumulatorul atunci când nu îl utilizați.**
- k) **După perioade extinse de depozitare, ar putea fi necesară încărcarea și descărcarea acumulatorului de mai multe ori pentru a obține performanțe maxime.**
- l) **Acumulatorul oferă cele mai bune performanțe când este operat la temperatura normală a camerei (20°C ± 5°C).**
- m) **Când depuneți la deșeurii acumulatorii, păstrați separat acumulatorii unor sisteme electrochimice diferite.**
- n) **Reîncărcați folosind doar încărcătorul specificat de WORX.** Un încărcător potrivit pentru un tip de cartuș de acumulatori poate provoca riscul incendierii dacă este folosit pentru un alt tip de cartuș de acumulatori.
- o) **Nu utilizați acumulatorii care nu sunt concepuți pentru a fi utilizați cu acest echipament.**
- p) **Nu lăsați acumulatorul la îndemâna copiilor.**
- q) **Păstrați documentația originală a produsului pentru consultări ulterioare.**
- r) **Îndepărtați acumulatorul din echipament atunci când nu îl utilizați.**
- s) **Eliminați acumulatorul în mod corespunzător.**
- t) **Nu introduceți în aparat acumulatorii care provin de la producători diferiți sau cu capacități, dimensiuni sau tipuri diferite.**
- u) **Nu scoateți pachetul de acumulatorii din ambalajul lui original decât în momentul premergătorii utilizării acestuia.**
- v) **Țineți cont de polaritatea (+) și (-) indicate pe acumulator pentru asigurarea unei utilizări corecte a acestuia.**

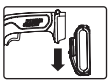
SIMBOLURI

	Pentru a reduce riscul de accidentări, utilizatorul trebuie să citească manualul de instrucțiuni
	Purtați căști de protecție auditivă
	Purtați ochelari de protecție
	Purtați mască de protecție contra prafului
	Ferți-l de ploaie
	Avertizare: Piesele tăietoare își continuă mișcarea din inerție și după oprirea motorului
	Instruiți persoanele aflate în zonă să păstreze distanța.
	Aparat de clasa a III-a
	Produsele electrice nu trebuie depuse la deșeurile împreună cu gunoierul menajer. Vă rugăm să depuneți produsele electrice la unitățile de reciclare existente. Consultați-vă cu autoritățile locale sau cu distribuitorul pentru sfaturi privind reciclarea.

 Li-Ion	Nu aruncați acumulatorii. Returnați acumulatorii consumați la punctul local de colectare sau reciclare.
	Nu expuneți la ploaie sau apă
	Nu aruncați în foc
	Asigurați-vă că acumulatorul este scos înaintea schimbării accesoriilor.
	Purtați mănuși de protecție.
	Blocare
	Deblocare

LISTA DE COMPONENTE

1. LAMA FOARFECII DE TUNS IARBA
2. BUTON DE BLOCARE
3. MÂNER
4. ACUMULATOR *
5. BUTON DE ELIBERARE A ACUMULATORULUI *
6. ÎNTRERUPĂTOR PORNIRE/OPRIRE
7. APĂRĂTOAREA A ANGRENAJULUI FĂRĂ LAMĂ
8. BUTONUL DE ELIBERARE A APĂRĂTORII ANGRENAJULUI FĂRĂ LAMĂ

9.	LAMELE FOARFECII DE TUNDERE A GARDULUI VIU (2 BUC.) *
10.	LAMA DE TUNS IARBA *
11.	BUTONUL DE DEBLOCARE DE PE TIJA TELESCOPICĂ (NUMAI LA MODELUL WG801E.1 WG801E.3)
12.	MÂNERUL TIJEI TELESCOPICE (NUMAI LA MODELUL WG801E.1 WG801E.3)
13.	BUTONUL PORNIT/OPRIT DE PE TIJA TELESCOPICĂ (NUMAI LA MODELUL WG801E.1 WG801E.3)
14.	BUTON DE BLOCARE (NUMAI LA MODELUL WG801E.1 WG801E.3)
15.	TIJĂ INTERIOARĂ (NUMAI LA MODELUL WG801E.1 WG801E.3)
16.	CONSOLĂ DE CONECTARE (NUMAI LA MODELUL WG801E.1 WG801E.3)

* Nu toate accesoriile ilustrate sau descrise sunt incluse în pachetul de livrare standard.

DATE TEHNICE

	WG801E WG801E.2	WG801E.1	WG801E.3	WG801E.4
Tensiune	20 V \equiv Max*			
Turație nominală la mers în gol	1150 rot./minut			
Lățime de tăiere	10 cm cu lama foarfecii de tuns iarbă /			
Lungime de tăiere	12/20 cm cu lama foarfecii de tuns gard viu	12cm		12/20 cm cu lama foarfecii de tuns gard viu
Diametru de tăiere max.	8 mm cu lama foarfecii de tuns gard viu			
Țimp încărcare	5 oră		1 oră	
Tensiune încărcător	Intrare: 100-240V~50/60Hz leșire: 20V \equiv 400mA		Intrare: 100-240V~50/60Hz leșire: 20V \equiv 2A	
Greutate (cu lama foarfecii de tuns iarbă)	0.9 kg			
	WG801E.5	WG801E.9	WG801E.91	
Tensiune	20 V \equiv Max*			

Turație nominală la mers în gol	1150 rot./minut		
Lățime de tăiere	10 cm cu lama foarfecii de tuns iarbă		
	5.5 cm cu lama de tuns iarba	/	5.5 cm cu lama de tuns iarba
Lungime de tăiere	12/20 cm cu lama foarfecii de tuns gard viu		
Diametru de tăiere max.	8 mm cu lama foarfecii de tuns gard viu		
Țimp încărcare	1 oră	/	
Tensiune încărcător	Intrare: 100-240V~50/60Hz leșire: 20V \equiv 2A	/	
Greutate (cu lama foarfecii de tuns iarba)	0.9 kg	0.5 kg	

* Tensiune măsurată în gol. Tensiunea inițială a acumulatorului atinge maximum 20 volți. Tensiunea nominală este de 18 volți.

INFORMAȚII ZGOMOTE/ VIBRAȚII

Presiune sonoră ponderată A	L_{pA} : 66dB(A)
Putere sonoră ponderată A	L_{WA} : 82dB(A)
K_{pA}	3.0dB(A)
Purtați echipament de protecție pentru urechi.	

INFORMAȚII PRIVIND VIBRAȚIILE

Vibrație ponderată tipică	$a_h < 3.6m/s^2$
	Incertitudinea $K=1.5m/s^2$

⚠️ AVERTISMENT: Valoarea emisiilor de vibrații în timpul utilizării efective a unelei electrice poate diferi de valoarea nivelului declarat, în funcție de modul în care unealta este utilizată, în funcție de următoarele exemple și alte variații privind utilizarea unelei: Modul în care este utilizată unealta și materialele tăiate sau găurite. Unealta să fie într-o stare bună și întreținută corespunzător. Utilizarea accesoriului corect pentru unealtă, fiind ascuțit

Foarfecă de arbust fără fir / forfecare de iarbă / plivitor RO

și în bună stare de funcționare.
Strângerea cu fermitate a mânerelor și utilizarea oricăror accesorii anti-vibrații.
Iar unealta este utilizată conform destinației de utilizare și acestor instrucțiuni.

Această unealtă poate cauza sindromul vibrației mâinii-brațului dacă nu este utilizată corespunzător.

⚠️ AVERTISMENT: Pentru precizie, o estimare a nivelului de expunere în condițiile de utilizare reale trebuie de asemenea să țină cont de toate componentele ciclului de operare, precum momentele când unealta este oprită și când merge în gol, dar nu efectuează operația propriu-zisă. Acest lucru ar putea reduce semnificativ nivelul de expunere pe durata totală de lucru.

Ajută la reducerea riscului de expunere la vibrații. Utilizați ÎNTOTDEAUNA dăți, burghie și lame ascuțite. Întrețineți unealta în conformitate cu aceste instrucțiuni și mențineți-o bine lubrifiată (dacă este cazul). Dacă unealta va fi utilizată în mod regulat, investiți în accesorii anti-vibrații. Planificați-vă lucrul pentru a desfășura utilizarea uneltelor cu nivel ridicat de vibrații de-a lungul mai multor zile.

ACCESORII

	WG801E	WG801E.1	WG801E.2	WG801E.3
Lamă de 10 cm pt. foarfeca de tuns iarba	1	1	1	1
Lamă de 12 cm pt. foarfeca de tuns gard viu	1	1	1	1
Lamă de 20 cm pt. foarfeca de tuns gard viu	1	/	1	/
Capac de lamei	3	2	3	2
Acumulator (WA3551)	1	1	1	1
Încărcător (WA3760)	1	1	1	/
Încărcător (WA3880)	/	/	/	1
Tijă telescopică (WA0040)	/	1	/	1
Cutie de depozitare	/	/	1	/
Sac de transport	/	/	/	/
Lama de tuns iarba	/	/	/	/

	WG801E.4	WG801E.5	WG801E.9	WG801E.91
Lamă de 10 cm pt. foarfeca de tuns iarba	1	1	1	1
Lamă de 12 cm pt. foarfeca de tuns gard viu	1	1	1	1

Lamă de 20 cm pt. foarfeca de tuns gard viu	1	1	1	1
Capac de lamei	3	3	3	3
Acumulator (WA3551)	1	1	/	/
Încărcător (WA3760)	/	/	/	/
Încărcător (WA3880)	1	1	/	/
Tijă telescopică (WA0040)	/	/	/	/
Cutie de depozitare	/	/	/	/
Sac de transport	1	/	/	/
Lama de tuns iarba	/	1	/	1

Vă recomandăm să achiziționați accesorii de la același magazin de la care ați cumpărat unealta. Consultați ambalajul accesoriului pentru detalii suplimentare. Personalul din magazin vă poate oferi asistență și sfaturi.

INSTRUCIUNI DE UTILIZARE

ⓘ NOTĂ: Înainte de a utiliza unealta, citiți cu atenție manualul de instrucțiuni.

UTILIZARE CONFORM DESTINAȚIEI

Produsul este destinat pentru fasonarea gardurilor vii și a marginii gazonului din curtea căminului dvs.

ASAMBLARE ȘI OPERARE

ACȚIUNE	FIGURA
ASAMBLARE (Poziționare/schimbarea lamei)	
Scoaterea lamei ⚠️ Avertisment: Purtați mănuși de protecție în timpul operațiunii de schimbare a lamei.	Consultați Fig. A1, A2
Poziționarea lamei	Consultați Fig. B1, B2
Instalarea și îndepărtarea lamei	Consultați Fig. B3, B4
ÎNAINTE DE OPERAȚIUNEA	
Verificarea stării de încărcare a acumulatorului (numai la modelele WG801E/WG801E.1/WG801E.2 / WG801E.3/WG801E.4/WG801E.5)	Consultați Fig. C1
Încărcarea acumulatorului Mai multe detalii în ghidul de utilizare al încărcătorului	Consultați Fig. C2,C3
Instalarea acumulatorului	Consultați Fig. C4
Scoaterea acumulatorului	Consultați Fig. C5
OPERAȚIUNE	

Foarfecă de arbust fără fir / forfecare de iarbă / plivitor RO

Pornirea Și Oprirea	Consultați Fig. D
Tunderea gazonului NOTĂ: Mențineți la distanță unealta electrică de obiecte tari și de plantele delicate. Pentru a efectua o tăiere mai apropiată, înclinați un pic unealta.	Consultați Fig. E
Fasonarea gardurilor vii NOTĂ: Evitați cu grijă obiectele străine, în special obiectele tari cum ar fi sărmele metalice și șinele, deoarece acestea pot deteriora lamele.	Consultați Fig. F
Larbă de iarbă NOTĂ: Pentru a asigura funcționarea eficientă, lama trebuie curățată la timp după fiecare lucrare.	Consultați Fig. G
Lucrul cu tija telescopică (numai la modelul WG801E.1/WG801E.3)	
Montarea/demontarea tijei telescopice NOTĂ: -Introduceți acumulatorul în unealta electrică înainte de a asambla tija telescopică. -Înainte de a trece la operațiunea de tăiere, asigurați-vă că tija telescopică este fixată sigur în poziția dorită. -Țineți la distanță mâinile dvs. de butonul Porni/Oprit atunci când atașați sau îndepărtați tija telescopică, pentru a preveni o pornire accidentală a unelei electrice.	Consultați Fig. H1,H2
Reglarea lungimii tije de prelungire NOTĂ: Butonul rotativ de blocare este utilizat la fixarea tije într-o anumită poziție, indiferent de lungimea la care a fost extinsă tija.	Consultați Fig. I
Reglarea înălțimii de tăiere NOTĂ: Tija telescopică are două înălțimi de tăiere (25mm & 43mm).	Consultați Fig. J1,J2
Pornirea și oprirea unelei electrice dotate cu tija telescopică  Avertisment: Nu utilizați lamele foarfecii de tuns gard viu (12/20 cm) atunci când utilizați și tija telescopică.	Consultați Fig. K

de cosit. Efectuați lucrările de întreținere și reparațiile necesare înainte de acționarea mașinii de cosit.

ÎNȚREȚINEREA LAMEI

Curățați lamele de tăiere după fiecare operațiune de tuns sau fasonat și lubrifiați periodic lamele de tăiere. Inspectați vizual starea muchiilor tăietoare ale lamei de tăiere. Asigurați-vă că lama este păstrată în apărtoarea furnizată atunci când nu este utilizată.

CURĂȚARE/PĂSTRARE

Curățați bine partea exterioară a unelei electrice cu ajutorul unei perii moi și a unei cârpe. Nu utilizați apă, solvent și detergenți. Îndepărtați toate depunerile de pe unealtă, punând accent mai ales pe zona fanțelor de ventilare. Păstrați unealta într-o locație sigură și uscată și n-o lăsați la îndemâna copiilor. Nu așezați obiecte străine pe unealta electrică.

PROTECȚIA MEDIULUI



Produsele electrice nu trebuie depuse la deșeurile împreună cu gunoiul menajer. Vă rugăm să depuneți produsele electrice la unitățile de reciclare existente. Consultați-vă cu autoritățile locale sau cu distribuitorul pentru sfaturi privind reciclarea.

ÎNȚREȚINERE

NOTĂ: Pentru asigurarea unei durate de funcționare prelungite și fiabile, efectuați următoarele proceduri de întreținere în mod regulat.

Scoateți acumulatorul din mașina de tuns gardul viu înainte de a efectua orice ajustări, operațiuni de service sau întreținere.

Verificați existența unor defecte evidente, cum ar fi o lamă slăbită, deplasată sau deteriorată, garnituri slăbite, sau componente defecte sau uzate.

Verificați ca dispozitivele de protecție și capacele să nu fie deteriorate și să fie atașate corect pe mașina

Foarfecă de arbust fără fir / forfecare de iarbă / plivitor RO

DECLARAȚIE DE CONFORMITATE

Subsemnații,
POSITEC Germany GmbH
Grüner Weg 10, 50825 Cologne, Germany

Declarăm că produsul,
Descriere **Foarfecă de tuns gard viu și iarbă cu
acumulator, marca WORX**
Tip **WG801E WG801E.1 WG801E.2 WG801E.3
WG801E.4 WG801E.5 WG801E.9 WG801E.91**
**(800-809-denumirea uneltei electrice,
respectiv a foarfecii de tuns iarba/gard viu)**
funcții **Tunderea gazonului, fasonarea
gardului viu și a desigurilor**

Respectă următoarele Directive,
2006/42/EC
2014/30/EU
2011/65/EU
2000/14/EC amendată de 2005/88/EC

2000/14/EC amendată de 2005/88/EC:
- Procedură de evaluare a conformității conformă cu
Anexa V
- Nivel de putere sonoră măsurat **79.4dB (A)**
- Nivel declarat de putere sonoră garantată **82dB (A)**

Nivel declarat de putere sonoră garantată

EN 60335-1
EN 50636-2-94
EN 62233
EN ISO 3744
EN 55014-1
EN 55014-2
EN 60745-1
EN 60745-2-15

Persoana responsabilă pentru elaborarea fișei tehnice,
Nume Marcel Filz
Adresa Positec Germany GmbH
Grüner Weg 10, 50825 Cologne, Germany



2019/10/16
Allen Ding
Adjunct Inginer șef, Testare și certificare
Positec Technology (China) Co., Ltd.
18, Dongwang Road, Suzhou Industrial
Park, Jiangsu 215123, P. R. China

**Foarfecă de arbust fără fir /
forfecare de iarbă / plivitor RO**

OBEČNÁ BEZPEČNOSTNÍ UPOZORNĚNÍ PRO ELEKTRICKÉ NÁSTROJE



VAROVÁNÍ: Přečtěte si všechna bezpečnostní upozornění a instrukce.

Nedodržení bezpečnostních instrukcí a varování může vést ke zranění el. proudem, vypuknutí požáru, poškození nářadí a nebo k vážným zraněním.

Uložte instrukce a veškerou dokumentaci pro budoucí použití.

Výraz "elektrické ruční nářadí" znamená v upozornění buď na nářadí na elektrický pohon (napájené z elektrickou sítí) nebo na akumulátorové nářadí (napájené z akumulátoru).

1. BEZPEČNOST NA PRACOVÍŠTI

- a) **Udržujte pracoviště v čistotě a dobře osvětlené.** Pracoviště plné nepotřebných předmětů nebo slabě osvětlené zvyšuje možnost úrazu.
- b) **Nepoužívejte elektrické ruční nářadí v prostředí náchylném na exploze jako například v přítomnosti hořlavých tekutin, plynů nebo prachu.** Elektrické ruční nářadí při práci vytváří jiskry, které mohou vznítit prach nebo výpar.
- c) **Při práci s elektrickým ručním nářadím udržujte děti a přihlížející osoby v dostatečné vzdálenosti.** Ztráta pozornosti může vést ke ztrátě kontroly nad nářadím.

2. BEZPEČNOST PŘI PRÁCI S ELEKTRINOU

- a) **Vidlice elektrického ručního nářadí musí být shodného typu jako zásuvky el. sítě. Neměňte vidlici nedovoleným nebo neodborným způsobem, předejete tak možným zraněním nebo úrazu el. proudem.** Nepoužívejte spolu s uzemněným ručním nářadím žádné adaptéry, které neumožňují ochranu zemněním.
- b) **Vyhýbejte se kontaktu s uzemněnými povrchy jako například trubkami, radiátory, sporáky a ledničkami.** Je-li vaše tělo spojené s uzemněným předmětem nebo stojí na uzemněné ploše, vzniká zvýšené riziko úrazu elektrickým proudem.
- c) **Nevystavujte ruční nářadí dešti nebo vlhkým podmínkám.** Když se voda dostane pod povrch elektrického ručního nářadí, vzniká zvýšené riziko úrazu elektrickým proudem.
- d) **Nemanipulujte s napájecím kabelem necitlivě. Nikdy si nepřitahujte elektrické ruční nářadí k sobě pomocí kabelu, netahejte je za sebou pomocí kabelu a nevytrhávejte kabel ze zástrčky, abyste ruční nářadí vypnuli. Nevystavujte kabel vysokým teplotám, oleji, ostrým hranám nebo kontaktu s pohyblivými díly.** Poškozené

nebo zamotané kabely mohou vést k zvýšenému riziku úrazu elektrickým proudem.

- e) **Při práci s ručním nářadím v exteriéru použijte prodlužovací kabel vhodný pro použití v exteriéru.** Použijte kabel vhodný pro venkovní prostředí, snižujete tím riziko vzniku úrazu elektrickým proudem.
 - f) **Pokud je práce s ručním nářadím ve vlhkých podmínkách nevyhnutelná, použijte napájení chráněné jističem typu proudový chránič (RCD).** Použití RCD jističe redukuje riziko vzniku úrazu elektrickým proudem.
- ### **3. OSOBNÍ BEZPEČNOST**
- a) **Buďte soustředění, sledujte co děláte a při práci s ručním nářadím se řiďte zdravým rozumem. Nepoužívejte ruční nářadí, jste-li unaveni nebo pod vlivem omamných látek, alkoholu nebo léků.** Moment nepozornosti při práci s ručním nářadím může vést k vážnému osobnímu zranění.
 - b) **Použijte osobní ochranné pomůcky. Vždy noste ochranu očí.** Ochranné pomůcky jako například proti prachová maska, boty s protiskluzovou podrážkou nebo chrániče sluchu použité v příslušných podmínkách pomáhají redukovat nebezpečí vážného osobního zranění.
 - c) **Předcházejte neúmyslnému zapnutí. Ujistěte se, že vypínač je ve vypnuté poloze předtím, než zapojíte nářadí do elektrické sítě a nebo k akumulátoru, rovněž při zvedání nebo nošení nářadí.** Nošení nářadí s prstem na vypínači nebo nářadí pod napětím zvyšuje možnost úrazu.
 - d) **Odstraňte jakékoliv nastavovací nebo maticové klíče a šrouby předtím, než zapnete ruční nářadí.** Nastavovací nebo jiný klíč ponechaný na rotující části ručního nářadí může způsobit osobní úraz.
 - e) **Nepřecenížte se. Udržujte si stabilitu a pevnou zem pod nohama za každých podmínek.** Umožňuje vám to lepší kontrolu nad ručním nářadím v neočekávaných situacích.
 - f) **Pro práci se vhodně oblečte. Nenoste volně oblečení nebo šperky. Udržujte své vlasy, oblečení a rukavice ve vzdálenosti od pohyblivých částí.** Volně oblečení, šperky nebo dlouhé vlasy se mohou do pohyblivých částí zachytit.
 - g) **Pokud jsou zařízení nastavená na spojení se zařízeními na zachytávání a extrakci prachu, ujistěte se, že jsou tato zařízení správně připojena a použita.** Použitím sběrače prachu redukuje rizika vyvolaná prachem.
- ### **4. POUŽITÍ A ÚDRŽBA RUČNÍHO NÁŘADÍ**
- a) **Na ruční nářadí netlačte. Použijte správné ruční nářadí pro danou činnost.** Správné ruční nářadí udělá práci lépe a takovou rychlostí, pro kterou bylo navrženo.
 - b) **Nepoužívejte ruční nářadí, pokud správně nefunguje vypínač on/off.** Jakékoliv ruční

nářadí, které se nedá ovládat vypínačem, je nebezpečné a musí být opraveno.

- c) **Dříve než začnete dělat jakékoliv úpravy, vyměňovat doplňky nebo ruční nářadí odkládat, odpojte zástrčku od sítě a nebo akumulátoru.** Taková preventivní bezpečnostní opatření redukuje riziko náhodného zapnutí ručního nářadí.
- d) **Nepoužíváte-li ruční nářadí, skladujte je mimo dosah dětí a nedovolte osobám, které nemají zkušenosti s prací s ručním nářadím nebo neznají tyto pokyny, s nářadím pracovat.** Ruční nářadí je nebezpečné v rukách neškolené a nezkušené osoby.
- e) **Udržba ručního nářadí. Zkontrolujte chybné připojení nebo spojení pohyblivých částí, zlomené části nebo jiné okolnosti, které by mohly ovlivnit funkčnost ručního nářadí.** Je-li nářadí poškozeno, nechte je před novým použitím opravit. Mnoho úrazů vzniká proto, že je elektrické ruční nářadí špatně udržováno.
- f) **Udržujte řezné nástroje ostré a čisté.** Správně udržované řezné nástroje s ostrými řezacími hranami jsou méně náchylné na zakousnutí a lépe se ovládají.
- g) **Používejte elektrické nářadí v souladu s těmito pokyny, berte v úvahu pracovní podmínky a druh vykonávané práce.** Je-li elektrické nářadí použito na jiné účely, než je určeno, může docházet k nebezpečným situacím.

5. POUŽÍVÁNÍ A PÉČE O AKUMULÁTOROVÉ ELEKTRICKÉ NÁŘADÍ

- a) **Nabíjejte je nabíječkou určenou výrobcem.** Nabíječka, která je vhodná pro jeden typ baterií, může při použití s jiným typem baterií způsobit požár.
- b) **Elektrické nářadí používejte jen s určenou baterií.** Použití jakéhokoliv jiného typu baterií může zvýšit riziko zranění a požáru.
- c) **Není-li baterie používána, neukládejte ji do blízkosti jiných kovových předmětů, jako jsou sponky na papír, mince, klíče, hřebíky, šrouby nebo jiné drobné kovové předměty, které by mohli zkratovat kontakty.** Zkratování kontaktů baterie může vést k popáleninám nebo vzniku požáru.
- d) **Při nesprávném používání může z baterie vystříknout elektrolyt, vyhybejte se styku s ním, má žíravé účinky. Dojde-li ke styku kapaliny s pokožkou, opláchněte zasažené místo vodou. Dostane-li se kapalina do očí, použijte čistou vodu k vypláchnutí a ihned vyhledejte lékařskou pomoc.** Kapalina uniknutá z baterie může způsobit podráždění a poleptání.
6. SERVIS
- a) **Servisní práce na nářadí nechte provést kvalifikovanými pracovníky za použití originálních náhradních dílů.** Výsledkem bude trvalá bezpečnost při práci s elektrickým nářadím.

VAROVÁNÍ TÝKAJÍCÍ SE NŮŽEK NA ŽIVÉ PLOTY

- Udržujte všechny části těla v bezpečné vzdálenosti od pohybujících se nožů. Jsou-li nože nůžek v pohybu, neodstraňujte ostříhaný materiál a nedrže materiál, který budete stříhat. Před odstraněním zaseknutého materiálu se ujistěte, zda je spínač v poloze vypnutu.** Chvilková nepozornost při práci s nůžkami na živé ploty může vést k způsobení vážného zranění.
- Přenášejte nůžky za rukojeť a vždy se zastavenými noži nůžek.** Při přepravě nebo při uložení nůžek na živé ploty vždy nasadte na nože nůžek ochranné pouzdro. Správná manipulace s nůžkami na živé ploty sníží riziko možného zranění osob, které by bylo způsobeno noži nůžek.
- Při práci, během které se mohou nože nůžek dostat do kontaktu se skrytými vodiči, držte elektrické nářadí vždy pouze za izolované plochy.** Kontakt nožů s „živým“ vodičem způsobí, že neizolované kovové části nářadí budou také „živé“, což způsobí obsluze úraz elektrickým proudem.
- Zkontrolujte živý plot, zda neobsahuje cizí prvky, jako například natažené dráty.
- Při práci s nůžkami na plot používejte obě ruce. Držení nůžek pouze jednou rukou vede ke zřáté kontrole a vzniku vážného úrazu.

VŠEOBECNÉ BEZPEČNOSTNÍ POKYNY



VAROVÁNÍ: Přečtete si všechna bezpečnostní varování a všechny pokyny. Nebudete-li dodržovat uvedená varování a pokyny, může dojít k úrazu elektrickým proudem, požáru nebo vážným zraněním.

Uschovejte všechna varování a pokyny pro budoucí odkazy. Toto zařízení může být použito pouze s napájecí jednotkou, která byla dodána s tímto zařízením.

DŮLEŽITÉ PŘED POUŽITÍM SI PEČLIVĚ PŘEČTĚTE TENTO NÁVOD A USCHOVEJTE TYTO POKYNY PRO BUDOUCÍ ODKAZY

Pokyny pro bezpečnou obsluhu Průprava

- Přečtete si pečlivě uvedené pokyny. Seznamte se s ovládacími prvky a se správným použitím tohoto zařízení.
- Nikdy nenechávejte obsluhovat toto zařízení děti, osoby se sníženými fyzickými, smyslovými nebo duševními schopnostmi, nebo nedostatkem

Akumulátorové nůžky na keře / nůžky na trávu / plečka CZ

zkušeností a znalostí, nebo osoby neobeznámené s těmito pokyny k obsluze zařízení. Věk obsluhy může být omezen místními předpisy.

- c) Uvědomte si, že obsluha nebo uživatel nesou odpovědnost za nehody nebo rizika, která hrozí jiným osobám nebo jejich majetku.

PŘÍPRAVA

- a) Před použitím vždy zkontrolujte, zda není zařízení poškozeno a zda nemá chybějící či nesprávně nasazené ochranné kryty nebo bezpečnostní štíty.
- b) Nikdy zařízení nepoužívejte v blízkosti dalších osob, zvláště pak dětí nebo domácích zvířat.

POUŽITÍ

- a) Po celou dobu práce se zařízením používejte ochranné brýle, dlouhé kalhoty a robustní obuv.
- b) Nepoužívejte zařízení za špatných povětrnostních podmínek, zvláště pak pokud hrozí nebezpečí bouřek.
- c) Zařízení používejte pouze za denního světla nebo při dobrém umělém osvětlení.
- d) Nikdy nepoužívejte tento stroj s poškozenými kryty nebo v případě, nejsou-li tyto kryty na svých místech.
- e) Motor spouštějte pouze pokud se vaše ruce či nohy nacházejí mimo řezací část stroje.
- f) Zařízení vždy odpojte od napájení (např. vyjměte ze zařízení akumulátor).
- Vždy, když je ponecháte bez dozoru;
 - Před odstraněním zablokování;
 - Před kontrolou, čištěním a jakoukoli prací na stroji;
 - Po nárazu do cizího předmětu;
 - Vždy, když stroj začne neobvykle vibrovat.
- g) Dávejte pozor na poranění nohou a rukou řezací částí stroje.
- h) Vždy zajistěte, aby nebyly větrací otvory zaneseny nečistotami a aby byly čisté.
- i) Na svahu vždy udržujte pevný postoj.
- j) Chodte, nikdy neběhejte.
- k) Nepřeceňujte své síly a vždy udržujte pevný postoj.
- l) Nedotýkejte se nebezpečných pohyblivých částí před vyjmutím akumulátoru ze stroje, po vyjmutí akumulátoru počkejte, až se pohyblivé části zcela zastaví.

ÚDRŽBA A ULOŽENÍ

- a) Před prováděním údržby nebo čištění zařízení odpojte od napájení (například vyjmutím akumulátoru ze stroje).
- b) Používejte výhradně náhradní díly a příslušenství doporučené výrobcem.
- c) Pravidelně provádějte kontrolu a údržbu stroje. Stroj nechávejte opravovat pouze v autorizovaném servise.
- d) Pokud zařízení nepoužíváte, uložte je mimo dosah dětí.









BEZPEČNOSTNÍ VAROVÁNÍ TÝKAJÍCÍ SE BATERIÍ

- a) **Nepokoušejte se demontovat, rozebírat nebo rozřezávat baterie nebo její články.**
- b) **Neprovádějte zkratování baterie.**
Neukládejte baterie nahodile v krabicích nebo v zásuvkách, kde by mohlo dojít k jejich vzájemnému zkratování nebo k zkratování způsobenému jinými předměty.
Není-li baterie používána, udržujte ji v bezpečné vzdálenosti od sponek na papíry, mincí, klíčů, hřebíků, šroubů nebo jiných malých kovových předmětů, které mohou způsobit propojení kontaktů baterie. Zkratování kontaktů baterie může způsobit popálení nebo požár.
- c) **Nevystavujte baterii působení horka nebo ohně. Vyvarujte se skladování baterií na otevřeném slunci.**
- d) **Nevystavujte baterii mechanickým rázům.**
- e) **Dojde-li k úniku kapaliny z baterie, zabraňte tomu, aby se tato kapalina dostala do kontaktu s pokožkou nebo aby zasáhla oči. Dojde-li k takovému kontaktu, zasažené místo omyjte značným množstvím vody a vyhledejte lékařské ošetření.**
- f) **Dojde-li k požití kapaliny z baterie, vyhledejte okamžitě lékařské ošetření.**
- g) **Udržujte baterie čisté a suché.**
- h) **Jsou-li svorky baterie znečištěny, otřete je čistým a suchým hadříkem.**
- i) **Baterie musí být před použitím nabitá. Vždy postupujte podle uvedených pokynů a používejte správný postup nabíjení.**
- j) **Nenechávejte baterii nabíjet, nebude-li baterie použita.**
- k) **Po dlouhodobém uložení budete možná muset provést několik cyklů nabíjení a vybíjení, aby baterie dosáhla svého maximálního výkonu.**
- l) **Baterie poskytuje nejvyšší výkon, je-li používána při běžné pokojové teplotě (20°C ± 5°C).**
- m) **Při likvidaci baterií oddělte od sebe baterie s odlišnými elektrochemickými systémy.**
- n) **Provádějte nabíjení pouze v nabíječce, která je specifikovaná společností WORX.**
Nepoužívejte jinou nabíječku, než je nabíječka speciálně dodaná pro použití s tímto zařízením. Nabíječka, která je vhodná pro jeden typ baterie, může při použití jiného typu baterie vytvářet riziko způsobení požáru.
- o) **Nepoužívejte žádnou baterii, která není určena pro použití s tímto zařízením.**
- p) **Ukládejte baterie mimo dosah dětí.**
- q) **Uschovejte originální dokumentaci k tomuto výrobku pro budoucí odkazy.**
- r) **Není-li zařízení používáno, vyjměte z něj baterii.**
- s) **Provádějte řádnou likvidaci baterie.**

- t) V zařízení nekombinujte bateriové články různého data výroby, kapacity, velikosti nebo typu.
- u) Nevytahujte baterii z originálního obalu dřívě, než bude použita.
- v) Dodržujte polaritu vložených baterií plus (+) a minus (-) a zajistěte používání baterií správným způsobem.

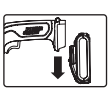
SYMBOLY

	Pro omezení rizika zranění si pečlivě přečtěte návod k obsluze.
	Používejte pomůcky pro ochranu sluchu
	Používejte pomůcky pro ochranu očí
	Používejte respirátor
	Nevystavujte toto zařízení vlhkosti
	Varování: po vypnutí motoru jsou řezné čepele ještě v chodu
	Udržujte ostatní osoby v bezpečné vzdálenosti.
	Zařízení třídy III
	Vysloužilé elektrické přístroje nevyhazujte společně s domovním odpadem. Nářadí recyklujte ve sběrnách k tomu účelu zřízených. O možnostech recyklace se informujte na místních úřadech nebo u prodejce.

 Li-Ion 	Baterie neodhazujte do komunálního odpadu. Odevzdejte je do sběren pro likvidaci (recyklaci) speciálního odpadu.
	Nevystavujte dešti nebo vodě
	Nevystavujte ohni
	Před výměnou příslušenství zajistěte, aby byla z nářadí vyjmuta baterie.
	Používejte ochranné rukavice.
	Zamknout
	Odemknout

SEZNAM KOMPONENT

1. ČEPEL VYŽÍNAČE TRÁVY
2. BLOKOVÁNÍ ZAPNUTÍ
3. RUKOJEŤ
4. BATERIE *
5. UVOLŇOVACÍ TLAČÍTKO BATERIE *
6. SPÍNAČ/SPOUŠŤ
7. SNÍMATELNÝ KRYT MOTORU BEZ POUŽITÍ NÁRADÍ
8. UVOLŇOVACÍ TLAČÍTKO SNÍMATELNÉHO KRYTU NÁRADÍ
9. ČEPELE KŘOVINOŘEZU (2 KUSY) *
10. SEKAČKA NA TRÁVU ČEPELE*
11. ODJIŠŤOVACÍ TLAČÍTKO TELESKOPICKÉ TYČE (POUZE PRO MODEL WG801E.1 WG801E.3)
12. RUKOJEŤ TELESKOPICKÉ TYČE (POUZE PRO MODEL WG801E.1 WG801E.3)
13. SPÍNAČ ZAP./VYP. NA TELESKOPICKÉ TYČI (POUZE PRO MODEL WG801E.1 WG801E.3)
14. ZAJIŠŤOVACÍ RUKOJEŤ (POUZE PRO MODEL WG801E.1 WG801E.3)
15. VNITŘNÍ NÁSTAVEC (POUZE PRO MODEL WG801E.1 WG801E.3)
16. SPOJOVACÍ DRŽÁK (POUZE PRO MODEL WG801E.1 WG801E.3)

* Standardní dodávka nemusí obsahovat veškeré vyobrazené či popsané příslušenství.

TECHNICKÉ ÚDAJE

	WG801E WG801E.2	WG801E.1	WG801E.3	WG801E.4
Napětí	20 V === Max*			
Otáčky naprázdno	1150 rpm			
Šířka záběru	10 cm s čepelí vyžinače trávy			
	/			
Délka řezu	12/20 cm s čepelí křovinořezu	12cm		12/20 cm s čepelí křovinořezu
Max. průměr větve	8 mm pro křovinořez			
Doba nabíjení	5 hod.		1 hod	

Parametry nabíječky	Vstup: 100-240V~50/60Hz Výstup: 20V === 400mA		Vstup: 100-240V~50/60Hz Výstup:20V === 2A	
	Hmotnost stroje (s čepelí vyžinače trávy) 0.9 kg			
	WG801E.5	WG801E.9	WG801E.91	
Napětí	20 V === Max*			
Otáčky naprázdno	1150 rpm			
Šířka záběru	10 cm s čepelí vyžinače trávy			
	5.5 cm s sekačkou na trávu čepelí	/	5.5 cm s sekačkou na trávu čepelí	
Délka řezu	12/20 cm s čepelí křovinořezu			
Max. průměr větve	8 mm pro křovinořez			
Doba nabíjení	1 hod	/		
Parametry nabíječky	Vstup: 100-240V~50/60Hz Výstup:20V ===2A		/	
Hmotnost stroje (s čepelí vyžinače trávy)	0.9 kg		0.5 kg	

* Napětí měřeno bez pracovního zatížení. Původní napětí baterie dosahuje maximálně 20 V. Jmenovité napětí je 18 V.

INFORMACE TÝKAJÍCÍ SE HLUČNOSTI

Měřený akustický tlak	L_{pA} : 66dB(A)
Měřený akustický výkon	L_{wA} : 82dB(A)
K_{pA}	3.0dB(A)

Používejte ochranu sluchu.



Akumulátorové nůžky na keře / nůžky na trávu / plečka

CZ

INFORMACE TÝKAJÍCÍ SE VIBRACÍ

Typická naměřená hodnota vibrací

$$a_h < 3.6 \text{ m/s}^2$$

$$\text{Odchylka } K = 1.5 \text{ m/s}^2$$

VAROVÁNÍ: Úroveň vibrací při aktuálním použití elektrického nářadí se může lišit od deklarované hodnoty v závislosti na způsobu, jakým je nářadí používáno, v závislosti na následujících příkladech a na jiných variantách toho, jak je nářadí používáno: Jak je nářadí používáno a jaké materiály budou řezány nebo vrtány.

Nářadí musí být v dobrém stavu a musí být prováděna jeho řádná údržba.

S nářadím musí být používáno správné příslušenství, a toto příslušenství musí být ostré a v dobrém stavu.

Těsný úchop na rukojetích a kontrola, je-li vůbec použito antivibrační příslušenství.

Toto nářadí může být použito pouze pro určené účely a podle těchto pokynů.

Není-li toto nářadí používáno odpovídajícím způsobem, může způsobit syndrom nemoci způsobené působením vibrací na ruce a paže obsluhy.

VAROVÁNÍ: Chcete-li být přesní, odhad doby působení vibrací v aktuálních podmínkách při použití tohoto nářadí by měl brát v úvahu také všechny části pracovního cyklu, jako jsou doby, kdy je nářadí vypnuto a kdy je v chodu ve volnoběžných otáčkách, ale ve skutečnosti neprovádí žádnou práci. Doba působení vibrací tak může být během celkové pracovní doby značně zkrácena.

Pomozte minimalizovat dobu působení vibrací na obsluhu.

VŽDY používejte ostré sekáče, vrtáky a nože.

Provádějte údržbu tohoto nářadí podle těchto pokynů a zajistěte jeho řádné mazání (je-li to vhodné).

Musíte-li toto nářadí používat pravidelně, investujte do antivibračního příslušenství.

Vypracujte si svůj plán práce, abyste působení vysokých vibrací tohoto nářadí rozdělili do několika dnů.

PŘÍSLUŠENSTVÍ

	WG801E	WG801E.1	WG801E.2	WG801E.3
10cm Čepel vyzínače trávy	1	1	1	1
12cm Čepel křovinořezu	1	1	1	1
20cm Čepel křovinořezu	1	/	1	/
Ochranný kryt čepele	3	2	3	2
Baterie(WA3551)	1	1	1	1
Nabíječka(WA3760)	1	1	1	/

Nabíječka(WA3880)	/	/	/	1
Teleskopická tyč (WA0040)	/	1	/	1
Tvarované pouzdro	/	/	1	/
Brašna pro přenášení	/	/	/	/
Sekačka na trávu čepele	/	/	/	/

	WG801E.4	WG801E.5	WG801E.9	WG801E.91
10cm Čepel vyzínače trávy	1	1	1	1
12cm Čepel křovinořezu	1	1	1	1
20cm Čepel křovinořezu	1	1	1	1
Ochranný kryt čepele	3	3	3	3
Baterie(WA3551)	1	1	/	/
Nabíječka(WA3760)	/	/	/	/
Nabíječka(WA3880)	1	1	/	/
Teleskopická tyč (WA0040)	/	/	/	/
Tvarované pouzdro	/	/	/	/
Brašna pro přenášení	1	/	/	/
Sekačka na trávu čepele	/	1	/	1

Doporučujeme vám, abyste zakoupili příslušenství ve stejném obchodě, ve kterém jste zakoupili i vaše nářadí. Další podrobnosti naleznete na obalu příslušenství. Personál prodejny vám může pomoci a také vám může poskytnout užitečnou radu.

POKYNY PRO OBSLUHU



POZNÁMKA: Před tím než začnete nářadí používat, přečtěte si pečlivě manuál.

URČENÉ POUŽITÍ

Výrobek je určen pro drobné střihání keřů a okrajů trávníku při použití v domácnosti.

SESTAVENÍ A POUŽÍVÁNÍ

POSTUP	OBR.
SESTAVENÍ (Nasazení/výměna řezného nástavce)	
Sejmutí řezného nástavce VAROVÁNÍ: Při výměně řezného nástavce používejte rukavice.	Viz Obr. A1, A2
Nasazení řezného nástavce	Viz Obr. B1, B2
Instalace a demontáž pilového listu	Viz Obr. B3, B4
PŘED ZAHÁJENÍM PRÁCE	

Akumulátorové nůžky na keře / nůžky na trávu / plečka **CZ**

Kontrola stavu nabití baterie (Pouze pro model WG801E/WG801E.1/WG801E.2 / WG801E.3 / WG801E.4/WG801E5)	Viz Obr. C1
Nabíjení baterie Podrobnější údaje naleznete v příručce k nabíječe.	Viz Obr. C2, C3
Nasazení baterie	Viz Obr. C4
Vyjmutí baterie	Viz Obr. C5
OBSLUHU	
SPUŠTĚNÍ A ZASTAVENÍ	
Stříhání trávy POZNÁMKA: Nářadí držte z dosahu tvrdých předmětů a mimo křehký porost. Chcete-li provést řez těsně u kraje, lehce nářadí nakloňte.	Viz Obr. E
Stříhání živých plotů a keřů POZNÁMKA: Dávejte pozor, abyste se nezachytili za cizí předměty. Zvláště se vyhněte kontaktu s tvrdými předměty, jako jsou kovové dráty a zábradlí, protože by mohlo dojít k poškození čepele.	Viz Obr. F
Plevelení POznámka: Aby byl zajištěn efektivní provoz, je třeba čepel po každé práci vyčistit včas.	Viz Obr. G
Provoz s teleskopickou tyčí (Pouze pro model WG801E.1 WG801E.3)	
Sestavení/sejmutí teleskopické tyče POZNÁMKA: - Před sestavením teleskopické tyče nejprve nainstalujte baterii. - Před zahájením práce se ujistěte, zda je teleskopická tyč řádně zajištěna v určené poloze. - Při připojování nebo snímání teleskopického nástavce držte ruce z dosahu spínače zapnutí / vypnutí, aby nedošlo k náhodnému spuštění nářadí.	Viz Obr. H1, H2
Nastavení délky prodlužovacího nástavce POZNÁMKA: Tento zajišťovací šroub je používán pro upevnění tyče v požadované poloze při jakémkoli vysunutí tyče.	Viz Obr. I
Nastavení výšky stříhání POZNÁMKA: Tato teleskopická tyč má dvě polohy pro výšku stříhání (25mm & 43mm).	Viz Obr. J1, J2
Spouštění a zastavování s teleskopickým nástavcem  VAROVÁNÍ: Při práci s teleskopickým nástavcem nepoužívejte čepel křovinořezu (12 cm / 20 cm).	Viz Obr. K

ÚDRŽBA

POZNÁMKA: Z důvodu dosažení dlouhé životnosti a vysoké spolehlivosti provádějte pravidelně níže popsanou údržbu.

Před prováděním jakéhokoli seřízení, opravy nebo údržby vždy vyjměte z nářadí baterii.

Kontrolujte jakékoli odchylky od normálu, například uvolněné, posunuté nebo poškozené nože, povolené spojovací prvky a poškozené nebo nadměrně opotřebené součásti.

Zkontrolujte, zda jsou kryty a ochrany bez poškození a zda jsou upevněny na správné místo na sekačce. Potřebnou údržbu nebo opravu proveďte ještě před použitím sekačky.

ÚDRŽBA ČEPELE

Po ukončení práce stříhací čepel vždy vyčistíte a také je pravidelně mažte.

Vizuálně zkontrolujte stav břitů stříhací čepel.

Pokud není stříhací čepel používána, ujistěte se, zda je na ní nasazen ochranný kryt.

ČIŠTĚNÍ / USKLADNĚNÍ

Vnější povrch nářadí důkladně vyčistíte měkkým kartáčem a hadříkem. Nepoužívejte vodu, rozpouštědla ani leštidla. Odstraňte veškeré nečistoty, zejména z větracích otvorů.

Zařízení skladujte na bezpečném a suchém místě mimo dosah dětí. Na horní stranu zařízení nepokládejte žádné další předměty.

OCHRANA ŽIVOTNÍHO PROSTŘEDÍ

Vysloužilé elektrické přístroje nevyhazujte společně s domovním odpadem. Nářadí recyklujte ve sběrnách k tomu účelu zřízených. O možnostech recyklace se informujte na místních úřadech nebo u prodejce.

PROHLÁŠENÍ O SHODĚ

My,
POSITEC Germany GmbH
Grüner Weg 10, 50825 Cologne, Germany

Tímto prohlašujeme, že výrobek
Popis **WORX akumulátorový křovinořez a
vyžinač trávy**
Typ **WG801E WG801E.1 WG801E.2 WG801E.3
WG801E.4 WG801E.5 WG801E.9 WG801E.91**
**(800-809- označení strojního zařízení,
zástupce pro vyžinač trávy / křovinořez)**
Funkce **Řezání trávy, stříhání živých plotů a
ořezávání**

Splňuje požadavky následujících směrnic,
2006/42/EC
2014/30/EU
2011/65/EU
2000/14/EC upravená směrnici 2005/88/EC

2000/14/EC upravená směrnici 2005/88/EC:
- Postup posuzování shody podle **Dodatek V**
- Měřená úroveň akustického výkonu **79.4dB (A)**
- Deklarovaná zaručená úroveň akustického výkonu
82 dB (A)

Použité normy,
EN 60335-1
EN 50636-2-94
EN 62233
EN ISO 3744
EN 55014-1
EN 55014-2
EN 60745-1
EN 60745-2-15

Osoba odpovídající za vytvoření technické dokumentace,
Jméno Marcel Filz
Adresa Positec Germany GmbH
Grüner Weg 10, 50825 Cologne, Germany



2019/10/16
Allen Ding
Zástupce vrchní konstrukční kanceláře, Testování &
Certifikace
Positec Technology (China) Co., Ltd.
18, Dongwang Road, Suzhou Industrial
Park, Jiangsu 215123, P. R. China

**Akumulátorové nůžky na
keře / nůžky na trávu /plečka**

CZ

VŠEOBECNÉ BEZPEČNOSTNÉ VAROVANIA NA POUŽÍVANIE ELEKTRICKÉHO NÁRADIA



VAROVANIE: Prečítajte všetky bezpečnostné varovania a inštrukcie.

Chyba pri sledovaní varovaní a inštrukcií môže viesť k elektrickému šoku, vypuknutiu požiaru a/alebo k vážnym zraneniam.

Odložte si všetky varovania a inštrukcie pre budúcu potrebu.

Výraz „elektrické ručné náradie“ vás vo varovaniach odkazuje buď na náradie na elektrický pohon (napájané z elektrickej siete) alebo na akumulátorové náradie (napájané z akumulátora).

1. BEZPEČNOSŤ NA PRACOVISKU

- Udržujte pracovisko čisté a dobre osvetlené.** Pracovisko plné nepotrebných predmetov alebo slabo osvetlené zvyšuje možnosť úrazu.
- Nepoužívajte elektrické ručné náradie v prostredí náchylnom na explóziu, ako napríklad v prítomnosti horľavých tekutín, plynov alebo prachu.** Elektrické ručné náradie vytvára iskry, ktoré môžu vznietiť prach alebo výpary.
- Udržujte deti a prízerajúcich sa v dostatočnej vzdialenosti pri práci s elektrickým ručným náradím.** Strata pozornosti môže viesť k strate kontroly nad náradím.

2. BEZPEČNOSŤ PRI PRÁCI S ELEKTRINOU

- Prípojky elektrického ručného náradia musia byť zhodné so zástrčkami. Nemoďifikujte prípojku žiadnym spôsobom. Nepoužívajte spolu s uzemneným ručným náradím žiadne adaptérové prípojky, ktoré neumožňujú ochranu uzemnením.** Pôvodné prípojky a k nim prislúchajúce zástrčky znižujú riziko úrazu elektrickým prúdom.
- Vyhýbajte sa kontaktu s uzemnenými povrchmi, ako napríklad rúrkami, radiátormi, sporákmi a chladničkami.** Keď je vaše telo spojené s uzemneným predmetom alebo stojí na uzemnenom území, je zvýšené riziko elektrického šoku.
- Nevystavujte ručné náradie dažďu alebo vlhkým podmienkam.** Keď sa voda dostane pod povrch elektrického ručného náradia, je zvýšené riziko elektrického šoku.
- Nezaochádzajte s káblom prípojky necitlivo. Nikdy si nepríťahujte elektrické ručné náradie k sebe pomocou kábla, neťahajte ho za sebou pomocou kábla a nevytrhávajte kábel zo zástrčky aby ste ručné náradie vypli. Nevystavujte kábel vysokým teplotám, oleju, ostrým hranám alebo pohyblivým častiam.** Poškodené alebo zamotané káble môžu viesť k zvýšenému riziku

elektrického šoku.

- Pri práci s ručným náradím v exteriéri použite predlžovací kábel vhodný na použitie v exteriéri.** Použitím kábla vhodného na použitie v exteriéri redukuje riziko vzniku elektrického šoku.
- Pokiaľ je práca s ručným náradím vo vlhkých podmienkach nevyhnutná, použite napájanie chránené ističom typu prúdový chránič (RCD).** Použitie RCD ističa redukuje riziko vzniku elektrického šoku.

3. OSOBNÁ BEZPEČNOSŤ

- Buďte sústredení, sledujte, čo robíte, a pri práci s ručným náradím sa riadte zdravým rozumom. Nepoužívajte ručné náradie, keď ste unavení alebo pod vplyvom omamných látok, alkoholu alebo liekov.** Moment nepozornosti pri práci s ručným náradím môže viesť k vážnemu osobnému zraneniu.
- Použite osobné ochranné pomôcky. Vždy noste ochranu očí.** Ochranné pomôcky, ako napríklad protiprachová maska, topánky s protišmykovou podrážkou alebo chrániče sluchu použité v príslušných podmienkach pomáhajú redukovať vážne osobné zranenia.
- Predíd'te neúmyselnému zapnutiu. Uistite sa, že prepínač je vo vypnutej pozícii, pred tým, než zapojíte náradie do elektriny a/alebo k akumulátoru, pri zdvihnutí alebo nosení náradia.** Nosenie náradia s prstom na prepínači alebo aktívneho náradia, ktoré je zapnuté, zvyšuje možnosť úrazu.
- Odstráňte akékoľvek nastavovacie kľúče alebo kľúče na matice a skrutky pred tým, než zapnete ručné náradie.** Nastavovací alebo iný kľúč ponechaný pripavený na rotujúcej časti ručného náradia môže spôsobiť osobný úraz.
- Neprečunujte sa. Udržujte si stabilitu a pevnú zem pod nohami za každých podmienok.** Umožňuje vám to lepšiu kontrolu nad ručným náradím v neočakávaných situáciách.
- Oblečte sa náležite. Nenoste voľné oblečenie alebo šperky. Udržujte svoje vlasy, oblečenie a rukavice vzdialené od pohyblivých častí.** Voľné oblečenie, šperky alebo dlhé vlasy sa môžu do pohyblivých častí zachytiť.
- Pokiaľ sú zariadenia nastavené na spojenie so zariadeniami na zachytávanie a extrakciu prachu, uistite sa, že sú náležite využitie a pripojené.** Použitím zberača prachu redukuje riziká spojené s prachom.

4. POUŽITIE A ÚDRŽBA RUČNÉHO NÁRADIA

- Nepreťahujte ručné náradie. Použite správne ručné náradie na danú činnosť.** Správne ručné náradie spraví prácu lepšie a v medziach, na ktoré bolo navrhnuté.
- Nepoužívajte ručné náradie, pokiaľ sa prepínač neprepína medzi zapnutím a vypnutím.** Akékoľvek ručné náradie, ktoré nie je kontrolovateľne prepínačom, je nebezpečné a musí byť opravené.
- Odpojte prípojku ručného náradia od zdroja energie a/alebo akumulátora pred tým, než začnete robiť akékoľvek úpravy, vymieňať doplnky alebo uskladiňovať**

Akumulátorové nožnice na kríky / nožnice na trávnu / plečka SK

ručné náradie. Takéto preventívne bezpečnostné opatrenia redukujú riziko náhodného zapnutia ručného náradia.

- d) Keď ručné náradie nepoužívate, skladujte ho mimo dosahu detí a nedovoľte osobám, ktoré nemajú skúsenosti s prácou s ručným náradím alebo neboli oboznámené s týmito inštrukciami, dotýkať sa náradia.** Ručné náradie je nebezpečné v rukách netrénovanej osoby.
- e) Udržba ručného náradia. Skontrolujte chybné pripojenia alebo spojenia pohyblivých častí, zlomené časti alebo iné okolnosti, ktoré by mohli ovplyvniť funkčnosť ručného náradia. Pri poškodení musí byť pred použitím najprv elektrické ručné náradie opravené.** Mnoho úrazov vzniká preto, že je elektrické ručné náradie zle udržiavané.
- f) Udržujte rezacie nástroje ostré a čisté.** Náležite udržiavané rezacie nástroje s ostrými rezacími hranami sú menej náchylné na „zaseknutie“ a sú ľahšie ovládateľné.
- g) Používajte elektrické náradie v súlade týmito pokynmi, berte pritom do úvahy pracovné podmienky a druh vykonávanej práce.** Ak sa elektrické náradie použije na iné účely, než na čo je určené, môže dochádzať k nebezpečným situáciám.

5. POUŽÍVANIE A STAROSTLIVOSŤ O BATERIOVÉ ELEKTRICKÉ NÁRADIE

- a) Nabíjajte iba nabíjačkou určenou výrobcom.** Nabíjačka, ktorá je vhodná na jeden typ bloku batérií, môže pri použití s iným typom batérií spôsobiť požiar.
- b) Elektrické náradie používajte iba s určeným typom bloku batérií.** Použitie akéhokoľvek iného typu batérií môže zvýšiť riziko zranenia a požiaru.
- c) Ak sa blok batérií nepoužíva, neukladajte ho do blízkosti iných kovových predmetov, ako sú sponky na papier, mince, klúče, klince, skrutky alebo iné drobné kovové predmety, ktoré by mohli skratovať kontakty.** Skratovanie kontaktov batérie môže viesť k popáleninám alebo vzniku požiaru.
- d) Pri nesprávnom používaní môže z batérie vystreknúť kvapalina; vyhýbajte sa styku s ňou. Ak dôjde k styku kvapaliny s pokožkou, opláchnite zasiahnuté miesto vodou. Ak sa kvapalina dostane do očí, ihneď vyhľadajte lekársku pomoc.** Kvapalina, ktorá unikla z batérie, môže spôsobiť podráždenie a poleptanie.

6. SERVIS

- a) Servisné práce na náradí nechajte vykonať kvalifikovaných pracovníkov s použitím originálnych náhradných dielov.** Výsledkom bude trvalá bezpečnosť pri práci s elektrickým náradím.

VAROVANIA TÝKAJÚCE SA NOŽNÍC NA ŽIVÉ PLOTY

- Udržujte všetky časti tela v bezpečnej vzdialenosti od pohybujúcich sa nožov. Ak sú nože nožnic v pohybe, neodstraňujte ostrihaný materiál a nedržte materiál, ktorý budete strihať. Pred odstránením zaseknutého materiálu sa uistite, či je spínač v polohe vypnuté.** Chvilková nepozornosť pri práci s nožnicami na živé ploty môže viesť k spôsobeniu vážneho zranenia.
- Prenášajte nožnice na živé ploty za rúkovať a vždy so zastavenými nožmi nožnic. Pri preprave alebo pri uložení nožnic na živé ploty vždy nasadte na nože nožnic ochranné puzdro.** Správna manipulácia s nožnicami na živé ploty zníži riziko možného zranenia osôb, ktoré by bolo spôsobené nožmi nožnic.
- Pri práci, počas ktorej sa môžu nože nožnic dostať do kontaktu so skrytými vodičmi, držte elektrické náradie vždy iba za izolované plochy.** Kontakt nožov so „živým“ vodičom spôsobí, že neizolované kovové časti náradia budú taktiež „živé“, čo spôsobí obsluhu úraz elektrickým prúdom.
- Skontrolujte živý plot, či neobsahuje cudzie prvky, ako sú napríklad natiahnuté drôty.
- Pri práci s nožnicami na plot používajte obidve ruky. Držanie nožnic iba jednou rukou vedie k strate kontroly a vzniku vážneho úrazu.

VŠEOBECNÉ BEZPEČNOSTNÉ POKYNY

 **UPOZORNENIE:** Prečítajte si všetky bezpečnostné upozornenia a všetky pokyny. Ak nebudete dodržiavať uvedené bezpečnostné pokyny a upozornenia, môže dôjsť k úrazu elektrickým prúdom, požiaru alebo vážnym zraneniam. **Uložte bezpečnostné pokyny na ďalšie použitie.** Toto zariadenie môže byť použité iba s napájacou jednotkou, ktorá bola dodaná s týmto zariadením.

DÔLEŽITÉ PRED POUŽITÍM SI POZORNE PREČÍTAJTE NÁVOD NA OBSLUHU A USCHOVAJTE HO NA ĎALŠIE POUŽITIE.

Pokyny k bezpečnému použitiu Príprava

- Pozorne si prečítajte nasledujúce pokyny. Zoznámte sa s ovládacími prvkami a so správnym použitím tohoto zariadenia.
- Nikdy nenechávajte obsluhovať toto zariadenie

Akumulátorové nožnice na kríky / nožnice na trávnu / plečka SK

deti, osoby so zníženými fyzickými, zmyslovými alebo duševnými schopnosťami, alebo nedostatkom skúseností a znalostí, alebo osoby nezoznamované s týmito pokynmi na obsluhu zariadenia. Vek obsluhy môže byť obmedzený miestnymi predpismi.

- c) Pamätajte na to, že obsluha alebo používateľ zariadenia je zodpovedný za nehody alebo škody, ktoré hrozia iným osobám alebo ich majetku.

PRÍPRAVA

- a) Pred použitím vždy skontrolujte, či nie je zariadenie poškodené a či nemá chýbajúce alebo nesprávne nasadené ochranné kryty alebo bezpečnostné štíty.
- b) Nikdy zariadenie nepoužívajte v blízkosti ďalších osôb, hlavne detí alebo domácich zvierat.

POUŽITIE

- a) V priebehu celej pracovnej doby so zariadením používajte ochranné okuliare, dlhé nohavice a pevnú obuv.
- b) Zariadenie nepoužívajte v zlých poveternostných podmienkach, hlavne ak hrozí nebezpečenstvo búrok.
- c) Zariadenie používajte iba za denného svetla alebo pri dobrom umelom osvetlení.
- d) Nikdy nepoužívajte tento stroj s poškodenými krytmi alebo v prípade, ak nie sú tieto kryty na svojich miestach.
- e) Motor spúšťajte iba ak sa vaše ruky či nohy nachádzajú mimo rezacie časti stroja.
- f) Zariadenie vždy odpojte od napájania (napr. vytiahnite zo zariadenia akumulátor).
- Vždy, keď ho nechávate bez dozoru;
 - Pred odstránením zablokovania;
 - Pred kontrolou, čistením, a každou prácou na zariadení
 - Po náraze do cudzieho predmetu.
 - Vždy, keď stroj začne neobvykle vibrovať.
- g) Dávajte pozor na poranenie nôh a rúk o rezacie časti stroja.
- h) Vždy zaistite, aby neboli vetracie otvory zanesené nečistotami a aby boli čisté.
- i) Pri práci v členitom teréne udržiavajte vždy pevný postoj.
- j) Kráčajte, nikdy nebehajte.
- k) Nepreceňujte svoje sily a vždy udržiavajte pevný postoj.
- l) Nedotýkajte sa nebezpečných pohyblivých častí pred vytiahnutím akumulátora zo stroja, po vytiahnutí akumulátora počkajte, kým sa pohyblivé časti úplne nezastavia.

ÚDRŽBA A USKLADNENIE

- a) Pred vykonávaním údržby alebo čistením zariadenie odpojte od napájania (napríklad vytiahnutím akumulátora zo stroja).
- b) Používajte výhradne náhradné diely a príslušenstvo odporúčané výrobcom.
- c) Pravidelne vykonávajte kontrolu a údržbu stroja. Stroj nechávajte opravovať iba v autorizovanom servise.
- d) Ak zariadenie nepoužívate, uskladnite ho mimo dosahu detí.









BEZPEČNOSTNÉ VAROVANIA TÝKAJÚCE SA BATÉRIÍ

- a) **Nepokúšajte sa demontovať, rozoberať alebo rozrezávať batérie alebo jej články.**
- b) **Batérie neskratujte. Neukladajte batérie náhodne v škatuliach alebo v zásuvkách, kde by mohlo dôjsť k ich vzájomnému skratovaniu alebo k skratovaniu spôsobenému inými predmetmi.** Ak sa batéria nepoužíva, udržiujte ju v bezpečnej vzdialenosti od sponiek na papieri, minci, kľúčov, klincov, skrutiek alebo iných malých kovových predmetov, ktoré môžu spôsobiť prepojenie kontaktov batérie. Skratovanie kontaktov batérie môže spôsobiť popálenie alebo požiar.
- c) **Nevystavujte batériu pôsobeniu tepla alebo ohňa. Vyvarujte sa skladovania batérií na otvorenom slnku.**
- d) **Nevystavujte batériu mechanickým rázom.**
- e) **Ak dôjde k úniku kvapaliny z batérie, zabráňte tomu, aby sa táto kvapalina dostala do kontaktu s pokožkou alebo aby zasiahla oči. Ak dôjde k takému kontaktu, zasiahnuté miesto umyte značným množstvom vody a vyhl'adajte lekárske ošetrovanie.**
- f) **Ak dôjde k požitiu kvapaliny z batérie, vyhl'adajte okamžite lekárske ošetrovanie.**
- g) **Udržiavajte batérie čisté a suché.**
- h) **ak sú svorky batérie znečistené, utrite ich čistou a suchou handričkou.**
- i) **Batéria musí byť pred použitím nabitá. Vždy postupujte podľa uvedených pokynov a používajte správny postup nabíjania.**
- j) **Nenechávajte batériu nabíjať, ak nebude batéria použitá.**
- k) **Po dlhodobom uložení budete možno musieť vykonať niekoľko cyklov nabíjania a vybíjania, aby batéria dosiahla svoj maximálny výkon.**
- l) **Batéria poskytuje najvyšší výkon, ak sa používa pri bežnej izbovej teplote (20°C ± 5°C).**
- m) **Pri likvidácii batérií oddeľte od seba batérie s odlišnými elektrochemickými systémami.**
- n) **Vykonávajte nabíjanie iba v nabíjačke, ktorá je špecifikovaná spoločnosťou WORX. Nepoužívajte inú nabíjačku, než je nabíjačka špeciálne dodaná na použitie s týmto zariadením. Nabíjačka, ktorá je vhodná pre jeden typ batérie, môže pri použití iného typu batérie vytvárať riziko spôsobenia požiaru.**
- o) **Nepoužívajte žiadnu batériu, ktorá nie je určená na použitie s týmto zariadením.**
- p) **Ukladajte batérie mimo dosahu detí.**
- q) **Uchovajte originálnu dokumentáciu k tomuto výrobku na budúce odkazy.**
- r) **ak sa zariadenie nepoužíva, vyberte z neho batériu.**
- s) **Vykonávajte riadnu likvidáciu batérie.**

- t) V zariadení nekombinujte batériové články rôzneho dátumu výroby, kapacity, veľkosti alebo typu.
- u) Nevýberajte batériu z originálneho obalu skôr, než bude použitá.
- v) Dodržujte polaritu vložených batérií plus (+) a minus (-) a zaistite používanie batérií správnym spôsobom.

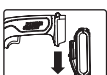
SYMBOLY

	Kvôli zníženiu rizika poranenia je potrebné, aby si používateľ najprv prečítal návod
	Používajte ochranu sluchu
	Používajte ochranné prostriedky zraku
	Používajte protiprachovú masku
	Nevystavujte dažďu
	Varovanie: po vypnutí motora sú rezné čepele ešte v prevádzke
	Udržujte ostatné osoby v bezpečnej vzdialenosti
	Zariadenie triedy III
	Elektrické výrobky sa nesmú likvidovať spolu s domácim odpadom. Recyklujte v zberných miestach na tento účel zriadených. O možnosti recyklácie sa informujte na miestnych úradoch alebo u predajcu.

 Li-Ion 	Batérie nezahadzujte. Vyčerpané batérie odnesť do miestneho zberného (recyklačného) miesta špeciálneho odpadu
	Nevystavujte dažďu alebo vode
	Nevystavujte ohňu
	Pred výmenou príslušenstva zaistite, aby bola z náradia vybratá batéria.
	Používajte ochranné rukavice
	Zamknúť
	Odomknúť

ZOZNAM SÚČASTÍ

1. ČEPEL' VYŽÍNAČA TRÁVY
2. ODISŤOVACIE TLAČIDLO
3. RUKOVÄŤ
4. BATÉRIE *
5. TLAČIDLO NA UVOLNENIE BATÉRIE *
6. VYPÍNAČ ON/OFF
7. ODOBERATEĽNÝ KRYT MOTORA BEZ POUŽITIA NÁRADIA
8. UVOLŇOVACIE TLAČIDLO ODOBERATEĽNÉHO KRYTU NA NÁRADIE
9. ČEPELE KROVINOREZU (2 KUSY) *
10. WEEDEROVÁ ČEPEL' *
ODISŤOVACIE TLAČIDLO TELESKOPICKEJ TYČE (IBA PRE MODEL WG801E.1 POUŽITIA.3)
11. RUKOVÄŤ TELESKOPICKEJ TYČE (IBA PRE MODEL WG801E.1 WG801E.3)
SPÍNAČ ZAP./VYP. NA TELESKOPICKEJ TYČI (IBA PRE MODEL WG801E.1 WG801E.3)
13. ZAISŤOVACIA RUKOVÄŤ (IBA PRE MODEL WG801E.1 WG801E.3)
14. VNÚTORNÝ NADSTAVEC (IBA PRE MODEL WG801E.1 WG801E.3)
15. SPOJOVACÍ DRŽIAK (IBA PRE MODEL WG801E.1 WG801E.3)
16.

* Nie všetko zobrazené alebo popisované príslušenstvo je súčasťou štandardnej dodávky.

TECHNICKÉ ÚDAJE

	WG801E WG801E.2	WG801E.1	WG801E.3	WG801E.4
Napätie	20 V \equiv Max*			
Otáčky naprázdno	1150 rpm			
Šírka záberu	10 cm s čepeľou vyžínača na trávu			
	/			
Dĺžka rezu	12/20cm s čepeľou krovínorezu	12cm		12/20cm s čepeľou krovínorezu
Max. priemer vetvy	8mm pre krovínorez			
Čas nabíjania	5 hod.		1 hod.	

Parametre nabíjačky	Príkon: 100-240V~50/60Hz Vstup:20V \equiv 400mA		Príkon: 100-240V~50/60Hz Vstup:20V \equiv 2A
Hmotnosť stroja (s čepeľou vyžínača na trávu)	0.9 kg		
	WG801E.5	WG801E.9	WG801E.91
Napätie	20 V \equiv Max*		
Otáčky naprázdno	1150 rpm		
Šírka záberu	10 cm s čepeľou vyžínača na trávu		
	5.5cm s weederová čepeľ	/	5.5cm s weederová čepeľ
Dĺžka rezu	12/20cm s čepeľou krovínorezu		
Max. priemer vetvy	8mm pre krovínorez		
Čas nabíjania	1 hod.	/	
Parametre nabíjačky	Príkon: 100-240V~50/60Hz Vstup:20V \equiv 2A		/
Hmotnosť stroja (s čepeľou vyžínača na trávu)	0.9 kg		0.5 kg

* Napätie merané bez pracovného zaťaženia. Pôvodné napätie batérie dosahuje maximálne 20 V. Menovité napätie je 18 V.

INFORMÁCIE TÝKAJÚCE SA HLUČNOSTI

Meraný akustický tlak	L_{pA} : 66dB(A)
Meraný akustický výkon	L_{wA} : 82dB(A)
K_{pA}	3.0dB(A)

Používajte ochranu sluchu.



Akumulátorové nožnice na kríky / nožnice na trávu / plečka SK

INFORMÁCIE TÝKAJÚCE SA VIBRÁCIÍ

Typická nameraná hodnota vibrácií	$a_h < 3.6\text{m/s}^2$
	Odchýľka $K=1.5\text{m/s}^2$

VAROVANIE: Úroveň vibrácií pri aktuálnom použití elektrického náradia sa môže líšiť od deklarovanej hodnoty v závislosti od spôsobu, akým sa náradie používa, v závislosti od nasledujúcich príkladov a od iných variantov toho, ako sa náradie používa: Ako sa náradie používa a aké materiály sa budú rezat' alebo vrtat'.

Náradie musí byť v dobrom stave a musí byť vykonávaná jeho riadna údržba. S náradím sa musí používať správne príslušenstvo, a toto príslušenstvo musí byť ostré a v dobrom stave. Tesný úchop na rukovätiach a kontrola, či je vôbec použité antivibračné príslušenstvo. Toto náradie môže byť použité iba na určené účely a podľa týchto pokynov.

Ak sa toto náradie nepoužíva zodpovedajúcim spôsobom, môže spôsobiť syndróm choroby spôsobenej pôsobením vibrácií na ruky a paže obsluhy.

VAROVANIE: Ak chcete byť presní, odhad času pôsobenia vibrácií v aktuálnych podmienkach pri použití tohto náradia by mal brať do úvahy taktiež všetky časti pracovného cyklu, ako sú časy, kedy je náradie vypnuté a kedy je v chode vo voľnoběžných otáčkach, ale v skutočnosti nevykonáva žiadnu prácu. Čas pôsobenia vibrácií tak môže byť v rámci celkového pracovného času značne skrátený. Pomôžte minimalizovať čas pôsobenia vibrácií na obsluhu.

VŽDY používajte ostré sekáče, vrtáky a nože. Vykonávajte údržbu tohto náradia podľa týchto pokynov a zaisťte jeho riadne mazanie (ak je to vhodné). Ak musíte toto náradie používať pravidelne, investujte do antivibračného príslušenstva. Vypracujte si svoj plán práce, aby ste pôsobenie vysokých vibrácií tohto náradia rozdelili do niekoľkých dní.

PRÍSLUŠENSTVO

	WG801E	WG801E.1	WG801E.2	WG801E.3
10cm Čepel vyžinača na trávu	1	1	1	1
12cm Čepel krovinoresu	1	1	1	1
20cm Čepel krovinoresu	1	/	1	/
Ochranný kryt čepele	3	2	3	2
Batéria(WA3551)	1	1	1	1
Nabijačka(WA3760)	1	1	1	/

Nabijačka(WA3880)	/	/	/	1
Teleskopická tyč (WA0040)	/	1	/	1
Tvarované Puzdro	/	/	1	/
Taška na prenášanie	/	/	/	/
Weederová čepeľ	/	/	/	/

	WG801E.4	WG801E.5	WG801E.9	WG801E.91
10cm Čepel vyžinača na trávu	1	1	1	1
12cm Čepel krovinoresu	1	1	1	1
20cm Čepel krovinoresu	1	1	1	1
Ochranný kryt čepele	3	3	3	3
Batéria(WA3551)	1	1	/	/
Nabijačka(WA3760)	/	/	/	/
Nabijačka(WA3880)	1	1	/	/
Teleskopická tyč (WA0040)	/	/	/	/
Tvarované Puzdro	/	/	/	/
Taška na prenášanie	1	/	/	/
Weederová čepeľ	/	1	/	1

Odporúčame vám, aby ste kúpili príslušenstvo v tom istom obchode, v ktorom ste kúpili aj vaše náradie. Ďalšie podrobnosti nájdete na obale príslušenstva. Personál predajne vám môže pomôcť a taktiež vám môže poskytnúť užitočnú radu.

POKYNY NA OBSLUHU



POZNÁMKA: Pred tým, ako náradie použijete, prečítajte si návod na použitie.

URČENÉ POUŽITIE

Výrobok je určený na drobné strihanie kríkov a okrajov trávnikov pri použití v domácnosti.

MONTÁŽ A OBSLUHA

ÚKON	OBRÁZOK
ZOSTAVENIE (Nasadenie/výmena rezného nadstavca)	
Odobratie rezného nadstavca VAROVANIE: Pri výmene rezného nadstavca používajte rukavice.	Pozrite Obr. A1, A2
Nasadenie rezného nadstavca	Pozrite Obr. B1, B2
Inštalácia hoe nůž a vyberte	Pozrite Obr. B3, B4
PRED ZAČATÍM PRÁCE	

Akumulátorové nožnice na kríky / nožnice na trávu / plečka SK

Kontrola stavu nabitia batérie (Iba pre model WG801E/WG801E.1/WG801E.2/ WG801E.3/ WG801E.4/WG801E.5)	Pozrite Obr. C1
Nabíjanie batérie Podrobné údaje nájdete v príručke k nabíjačke.	Pozrite Obr. C2,C3
Nasadenie batérie	Pozrite Obr. C4
Vybratie batérie	Pozrite Obr. C5
OBSLUHA	
Spustenie A Zastavenie	Pozrite Obr. D
Strihanie trávy POZNÁMKA: Náradie držte mimo dosahu tvrdých predmetov a mimo krehký porast. Ak chcete vykonať rez tesne pri kraji, náradie zľahka nakloňte.	Pozrite Obr. E
Strihanie živých plotov a kríkov POZNÁMKA: Dávajte pozor, aby ste sa nezachytili o cudzie predmety. Vyhňte sa hlavne kontaktu s tvrdými predmetmi, ako sú kovové dróty a zábradlie, pretože by mohli dôjsť k poškodeniu čepele.	Pozrite Obr. F
Plevelená tráva POZNÁMKA: Na zaistenie efektívnej prevádzky je potrebné čepeľ po každej práci vyčistiť.	Pozrite Obr. G
Prevádzka s teleskopickou tyčou (Iba pre model WG801E.1 WG801E.3)	
Zostavenie/odobratie teleskopickkej tyče POZNÁMKA: -Pred zostavením teleskopickkej tyče najskôr nainštalujte batériu. -Pred začatím práce sa uistite, či je teleskopická tyč riadne zaistená v určenej polohe. -Pri pripájaní alebo snímaní teleskopického nadstavca držte ruky mimo dosahu spínača na zapnutie / vypnutie, aby nedošlo k náhodnému spusteniu náradia.	Pozrite Obr. H1,H2
Nastavenie dĺžky predživovacieho nadstavca POZNÁMKA: Táto zaistovacia skrutka sa používa na upevnenie tyče v požadovanej polohe pri akomkoľvek vysunutí tyče.	Pozrite Obr. I
Nastavenie výšky strihania POZNÁMKA: Táto teleskopická tyč má dve polohy pre výšku strihania (25mm &43mm).	Pozrite Obr. J1,J2
Spúšťanie a zastavovanie s teleskopickým nadstavcom  VAROVANIE: Pri práci s teleskopickým nadstavcom nepoužívajte čepele krovinozu (12cm/20cm).	Pozrite Obr. K

ÚDRŽBA

Poznámka: Aby ste zabezpečili dlhú a spoľahlivú prevádzku, pravidelne vykonávajte nasledujúce postupy údržby.

Pred vykonávaním akéhokoľvek nastavenia, opravy alebo údržby vždy vyberte z náradia batériu.

Kontrolujte bežné poškodenia ako je uvoľnenie, zablokovanie alebo poškodenie čepele, uvoľnenie upevňovacích prvkov a opotrebovanie alebo poškodenie jednotlivých súčastí.

Skontrolujte, či kryty a chrániče nie sú poškodené a skontrolujte, že sú na kosačke správne osadené. Pred prevádzkovaním kosačky vykonajte potrebnú údržbu a opravy.

ÚDRŽBA ČEPELE

Po ukončení práce strihacie čepele vždy vyčistíte a tiež ich pravidelne mažte.

Vizuálne skontrolujte stav britov na strihacej čepeľi. Ak sa strihacia čepeľ nepoužíva, uistite sa, či je na čepeľ nasadený ochranný kryt.

ČISTENIE / USKLADNENIE

Vonkajší povrch náradia dôkladne vyčistíte mäkkou kefkou a handričkou. Nepoužívajte vodu, rozpúšťadlá ani prípravky na leštenie. Odstráňte všetky nečistoty, hlavne z vetracích otvorov.

Zariadenie skladujte na bezpečnom a suchom mieste mimo dosahu detí. Na hornú stranu zariadenia neodkladajte žiadne ďalšie predmety.

OCHRANA ŽIVOTNÉHO PROSTREDIA



Elektrické výrobky sa nesmú likvidovať spolu s domácim odpadom. Recyklujte v zberných miestach na tento účel zriadených. O možnosti recyklácie sa informujte na miestnych úradoch alebo u predajcu.

VYHLÁSENIE O ZHODE

My,
POSITEC Germany GmbH
Grüner Weg 10, 50825 Cologne, Germany

Týmto vyhlasujeme, že výrobok
Popis **WORX akumulátorový krovinores a
vyžinač na trávu**
Typ **WG801E WG801E.1 WG801E.2 WG801E.3
WG801E.4 WG801E.5 WG801E.9 WG801E.91**
**(800-809-označenie strojového zariadenia,
zástupcu pre vyžinač trávy / krovinores)**
Funkcia **Rezanie trávy, strihanie živých plotov
a orezávanie**

Spĺňa požiadavky nasledujúcich smerníc
2006/42/EC
2014/30/EU
2011/65/EU
2000/14/EC upravená smernicou 2005/88/EC

2000/14/EC upravená smernicou 2005/88/EC:
- Postup posudzovania zhody podľa **Dodatok V**
- Meraná úroveň akustického výkonu **79.4dB (A)**
- Deklarovaná zaručená úroveň akustického výkonu **82
dB (A)**

Použité normy,
EN 60335-1
EN 50636-2-94
EN 62233
EN ISO 3744
EN 55014-1
EN 55014-2
EN 60745-1
EN 60745-2-15

Osoba zodpovedajúca za vytvorenie technickej
dokumentácie,
Meno Marcel Filz
Adresa Positec Germany GmbH
Grüner Weg 10, 50825 Cologne, Germany

2019/10/16
Allen Ding
Zástupca vrchnej konštrukčnej kancelárie,
Testovanie & Certifikácia
Positec Technology (China) Co., Ltd.
18, Dongwang Road, Suzhou Industrial
Park, Jiangsu 215123, P. R. China

**Akumulátorové nožnice na
kríky / nožnice na trávu / plečka SK**

AVISOS GERAIS DE SEGURANÇA DE FERRAMENTAS ELÉCTRICAS

⚠️ ATENÇÃO! Leia atentamente as seguintes instruções. A não observância destas instruções pode causar choque eléctrico, incêndio e/ou lesões graves.

Guarde estas instruções para referência futura.

Os termos "ferramenta eléctrica" utilizados em todos os avisos constantes destas instruções referem-se à sua ferramenta eléctrica accionada por corrente eléctrica (com cabo de alimentação) ou ferramenta eléctrica accionada por bateria (sem cabo de alimentação).

1) LOCAL DE TRABALHO

- Mantenha o local de trabalho limpo e bem arrumado.** Áreas com pouca iluminação e desordenadas podem provocar acidentes.
- Não utilize o aparelho em locais onde existam líquidos, gases ou poeiras inflamáveis e onde exista o risco de explosão.** As ferramentas eléctricas produzem faíscas que podem inflamar poeiras ou gases.
- Mantenha as pessoas e particularmente as crianças afastadas da ferramenta eléctrica durante o seu funcionamento.** Qualquer distração pode fazê-lo perder o controlo do berbequim.

2) SEGURANÇA ELÉCTRICA

- A ficha do berbequim deve encaixar bem na tomada de alimentação. Nunca modifique fichas, seja de que maneira for.** Não utilize nenhuma ficha de adaptação com ferramentas eléctricas que tenham ligação à terra. Fichas não modificadas e tomadas de corrente adequadas reduzem o risco de choque eléctrico.
- Evite o contacto do corpo com superfícies ligadas à terra como tubos, aquecedores, fogões e frigoríficos.** Existe um aumento do risco de choque eléctrico se o seu corpo estiver em contacto com a terra ou a massa.
- Não exponha este equipamento à chuva ou humidade.** A infiltração de água num aparelho eléctrico aumenta o risco de choque eléctrico.
- Não maltrate o cabo de alimentação. Nunca utilize o cabo para transportar, puxar ou desligar o aparelho da tomada de corrente. Mantenha o cabo afastado de fontes de calor, óleos, arestas afiadas ou peças em movimento.** Cabos danificados ou enredados aumentam o risco de choque eléctrico.
- Quando trabalhar com uma ferramenta eléctrica ao ar livre, use um cabo de extensão adequado para utilização no exterior.** A utilização de um cabo adequado para uso exterior reduz o risco de choque eléctrico.
- Se não puder evitar a utilização de uma ferramenta eléctrica num local húmido, utilize uma fonte de alimentação protegida contra corrente residual.** A utilização de um

dispositivo com protecção contra corrente residual reduz o risco de choque eléctrico.

3) SEGURANÇA DE PESSOAS

- Esteja atento, observe o que está a fazer e seja prudente sempre que trabalhar com uma ferramenta eléctrica. Não utilize nunca uma ferramenta eléctrica quando estiver cansado ou sob a influência de drogas, álcool ou medicamentos.** Um momento de desatenção quando se utiliza uma ferramenta eléctrica pode causar lesões graves.
 - Utilize equipamentos de segurança. Use sempre óculos de protecção.** Equipamentos de segurança, tais como máscaras protectoras, sapatos de sola antiderrapante, capacetes ou protecções auriculares devidamente utilizados reduzem o risco de lesões.
 - Evite o arranque accidental da ferramenta. Certifique-se de que o comutador de alimentação está desligado antes de ligar a ferramenta à fonte de alimentação e/ou à bateria, antes de pegar nela ou antes de a transportar.** Se mantiver o dedo no interruptor ou accionar o aparelho enquanto este estiver ligado podem ocorrer acidentes.
 - Remova quaisquer chaves de ajuste ou de porcas antes de ligar a ferramenta eléctrica.** Chaves de porcas ou de ajuste fixadas a peças móveis do berbequim podem causar lesões.
 - Não exceda as suas próprias capacidades.** Mantenha sempre o corpo em posição firme e de equilíbrio, o que lhe permite controlar melhor a ferramenta eléctrica em situações imprevistas.
 - Use roupa apropriada. Não use vestuário solto ou artigos de joalheria. Mantenha o cabelo, vestuário e luvas afastados de peças em movimento.** Roupas soltas, artigos de joalheria ou cabelos compridos podem ser agarrados por peças em movimento.
 - Se forem fornecidos dispositivos para a montagem de unidades de extracção ou recolha de resíduos, assegure-se de que são montados e utilizados adequadamente.** A utilização destes dispositivos pode reduzir os perigos relacionados com a presença de resíduos.
- ### 4) UTILIZAÇÃO E MANUTENÇÃO DA FERRAMENTA ELÉCTRICA
- Não force a ferramenta. Utilize a ferramenta eléctrica apropriada para cada aplicação.** A utilização da ferramenta eléctrica apropriada executa o trabalho de forma melhor e mais segura, à velocidade para a qual foi concebida.
 - Não utilize esta ferramenta se o interruptor estiver deficiente, não ligando ou desligando.** Qualquer ferramenta eléctrica que não possa ser controlada pelo interruptor é perigosa e deve ser reparada.
 - Desligue a ficha da fonte de alimentação e/ou remova a bateria da ferramenta antes de proceder a quaisquer ajustes, antes de mudar de acessórios ou antes de guardar a ferramenta.** Estas medidas de segurança preventivas reduzem o risco de activação accidental da ferramenta.
 - Quando não estiver a usar a ferramenta**

eléctrica, guarde-a fora do alcance das crianças e não deixe que esta seja utilizada por pessoas que não a conheçam, nem tenham lido as instruções. As ferramentas eléctricas são perigosas nas mãos de utilizadores inexperientes.

- e) **Faça a manutenção de ferramentas eléctricas. Verifique quaisquer desalinhamentos, encaixes de peças móveis, quebras e outras condições que possam afectar o funcionamento. Se esta ferramenta estiver avariada, mande-a reparar antes a utilizar.** Muitos acidentes são causados pela manutenção deficiente de ferramentas eléctricas.
- f) **Mantenha as ferramentas de corte limpas e afiadas.** As ferramentas de corte com manutenção adequada e arestas de corte afiadas têm menos probabilidades bloquear e são mais fáceis de controlar.
- g) **Utilize a ferramenta eléctrica, acessórios, brocas, etc. em conformidade com estas instruções e da forma prevista para este tipo específico de ferramenta, tendo em conta as condições presentes e o trabalho a executar.** A utilização de ferramentas eléctricas para aplicações diferentes daquelas a que se destinam pode levar a situações de perigo.

5) UTILIZAÇÃO E MANUTENÇÃO DE FERRAMENTA ALIMENTADA POR CONJUNTO DE BATERIAS

- a) **Efectue o recarregamento do conjunto de baterias apenas com o carregador especificado pelo fabricante.** Um carregador para determinado tipo de conjunto de bateria pode levar ao risco de incêndio se utilizado com outro tipo de conjunto de baterias.
- b) **Utilize ferramentas eléctricas apenas com os tipos de conjuntos de baterias especificamente designados.** A utilização de quaisquer outros tipos de conjuntos de baterias pode levar a riscos de lesão ou incêndio.
- c) **Quando não estiver a utilizar o conjunto de baterias, mantenha-o afastado de objectos metálicos como cliques, moedas, chaves, pregos, parafusos ou outros objectos metálicos de pequena dimensão, que possam fechar o contacto entre os terminais.** O curto-circuito de terminais de bateria pode provocar incêndios ou queimaduras.
- d) **Em condições inadequadas, o electrólito das baterias pode verter. Evite o contacto. Se ocorrer algum contacto accidental, lave com água. Se o líquido entrar em contacto com os olhos, procure imediatamente aconselhamento médico.** O líquido das baterias pode provocar irritações de pele ou queimaduras.
- 6) **ASSISTÊNCIA TÉCNICA**
- a) **A sua ferramenta eléctrica só deve ser reparada por um técnico de assistência qualificado e devem ser apenas utilizadas peças de substituição genuínas,** mantendo assim a segurança da ferramenta.

IMPORTANTES INSTRUÇÕES DE SEGURANÇA ADICIONAIS PARA O CORTA-SEBES

- 1. Mantenha todas as partes do corpo afastadas da lâmina do cortador. Não remova o material de corte nem segure no material a cortar quando as lâminas estiverem em movimento.** Certifique-se de que o interruptor está desligado quando desbloquear material encravado. Um momento de desatenção enquanto opera o corta-sebes poderá resultar em lesões físicas graves.
- 2. Transporte o corta-sebes utilizando a pega com a lâmina do cortador imobilizada. Quando transportar ou armazenar o corta-sebes encaixe sempre a cobertura do dispositivo de corte.** O manuseamento apropriado do corta-sebes reduz a possibilidade de lesões físicas provocadas pelas lâminas do cortador.
- 3. Segure a ferramenta pelas superfícies de controlo isoladas ao executar uma operação onde a ferramenta cortante pode contactar com uma instalação eléctrica escondida.** O contacto com um fio eléctrico activo também passará a corrente eléctrica às partes de metal expostas da ferramenta e dar choque ao operador da mesma.
4. Verifique se a sebe contém objetos estranhos, por ex.: cercas de arame.
5. Utilize as duas mãos quando estiver a operar o corta-sebes. Se utilizar apenas uma mão para fazê-lo pode causar a perda de controlo e resultar em graves lesões físicas.

AVISOS GERAIS DE SEGURANÇA



AVISO: Leia todos os avisos e instruções de segurança. O desrespeito dos avisos e instruções pode resultar em choques eléctricos, incêndios e/ou ferimentos graves. **Preserve todos os avisos e instruções para referência futura.** Este aparelho só deve ser utilizado com a fonte de alimentação fornecida com o mesmo.

IMPORTANTE
LEIA CUIDADOSAMENTE ANTES DE UTILIZAR
PRESERVE PARA FUTURA REFERÊNCIA

Práticas de utilização segura
Treino

- a) Leia estas instruções atentamente. Familiarize-se com os comandos e a correcta utilização deste equipamento.

Cisalhamento de arbusto / cisalhamento de grama / cortador sem fio

PT

- b) Nunca permita que crianças, pessoas com capacidades físicas, sensoriais ou mentais reduzidas ou falta de experiência e conhecimento ou pessoas não familiarizadas com estas instruções utilizem a máquina; os regulamentos locais poderão limitar a idade do operador.
- c) O utilizador desta ferramenta é responsável pelos acidentes ou pelas situações de perigo que afectem outras pessoas ou os bens destas.
- c) Proceda à inspeção e manutenção da máquina regularmente. Coloque a máquina em reparação apenas por um agente autorizado.
- d) Quando não estiver a ser utilizado, o máquina deve ser guardado fora do alcance das crianças.

AVISOS DE SEGURANÇA PARA A BATERIA

PREPARAÇÃO

- a) Antes da utilização, proceda sempre à inspeção visual da máquina quanto a barreiras protetoras ou resguardos danificados, em falta ou mal colocados.
- b) Nunca utilize a máquina, quando estiverem outras pessoas, sobretudo crianças, ou animais nas redondezas.

FUNCIONAMENTO

- a) Use sempre proteção ocular, calças compridas e calçado robusto enquanto opera a máquina.
- b) Evite usar a máquina em más condições atmosféricas, especialmente quando existe o risco de relâmpagos.
- c) Use a máquina apenas durante o dia ou com boa luz artificial.
- d) Nunca opere a máquina com barreiras de proteção ou resguardos danificados ou sem colocar barreiras de proteção e resguardos no devido lugar.
- e) Ligue o motor apenas quando as mãos e os pés estão afastados de objetos cortantes.
- f) Desligue sempre a máquina da fonte de alimentação (por ex.: remova a ficha de alimentação da tomada elétrica)
 - sempre que a máquina fica sem supervisão;
 - antes de tentar eliminar a causa de qualquer encravamento;
 - antes de verificar, limpar ou realizar qualquer trabalho no máquina;
 - após bater num objecto estranho;
 - sempre que a máquina começa a vibrar de forma anormal.
- g) Tenha cuidado para não ferir os pés e as mãos com objetos cortantes.
- h) Certifique-se sempre que as entradas de ar não se encontram obstruídas por detritos.
- i) Ao trabalhar em superfícies inclinadas certifique-se de que adopta uma posição estável.
- j) Caminhe, não corra.
- k) Não tentar alcançar pontos de difícil acesso e manter sempre o equilíbrio.
- l) Não tocar em peças móveis perigosas antes de a máquina ser desligada da fonte de alimentação e até o movimento das peças móveis perigosas ter parado completamente.

MANUTENÇÃO E ARMAZENAMENTO





- a) Desligue a máquina da fonte de alimentação (por ex.: remova a ficha de alimentação da tomada elétrica) antes de realizar trabalhos de manutenção ou de limpeza.
- b) Utilize apenas as peças de substituição e os acessórios recomendados pelo fabricante.











- a) **Não desmonte, abra ou corte as células da bateria.**
- b) **Não submetta a bateria a curto-circuitos. Não armazena as baterias ao acaso numa caixa ou gaveta onde possam provocar um curto-circuito ou submetidas a curto-circuitos por materiais condutores.** Quando não estiver a utilizar a bateria, mantenha-a afastada de outros objectos metálicos, como cliques, moedas, chaves, pregos, parafusos ou outros pequenos objectos de metal, que possam realizar uma ligação de um terminal a outro. Um curto-circuito dos terminais da bateria pode provocar queimaduras ou um incêndio.
- c) **Não exponha a bateria ao calor ou a incêndios. Evite o armazenamento à exposição de luz solar directa.**
- d) **Não exponha a bateria ao choque eléctrico.**
- e) **Em casos de fugas na bateria, não permita que o líquido entre em contacto com a pele ou olhos. Caso entre em contacto, lave a área afectada com quantidades abundantes de água e procure aconselhamento médico.**
- f) **Procure imediatamente aconselhamento médico se ingerir uma célula ou bateria.**
- g) **Mantenha a bateria limpa e seca.**
- h) **Limpe os terminais da bateria com um pano limpo e seco em caso de sujidade.**
- i) **A bateria necessita de ser carregada antes de ser utilizada. Consulte sempre estas instruções e utilize o procedimento de carga correcto.**
- j) **Não mantenha a bateria a carregar quando não for utilizada.**
- k) **Após longos períodos de tempos de armazenamento, pode ser necessário carregar e descarregar a bateria diversas vezes para obter o desempenho máximo.**
- l) **A bateria regista o seu melhor desempenho quando é utilizada a uma temperatura ambiente normal (20°C ± 5°C).**
- m) **Ao eliminar as baterias, mantenha as baterias com diferentes sistemas electroquímicos separadas umas das outras.**
- n) **Recarregue apenas com o carregador especificado pela WORX. Não utilize um carregador que não se encontra especificado para a utilização com o**

equipamento. Um carregador adequado para um determinado tipo de bateria pode provocar risco de incêndio quando é utilizado com outra bateria.

- o) Não utilize uma bateria que não se encontra concebida para a utilização com o equipamento.**
- p) Mantenha a bateria fora do alcance das crianças.**
- q) Preserve as informações originais do produto para futura referência.**
- r) Retire a bateria do equipamento quando não estiver em utilização.**
- s) Elimine-a de forma adequada.**
- t) Não misture pilhas de diferente fabrico, capacidade, tamanho ou tipo num dispositivo.**
- u) Não remova a bateria da respetiva embalagem original até ser necessário para utilização.**
- v) Observe as marcas de sinal positivo (+) e sinal negativo (-) na bateria e assegure a utilização correta.**

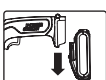
SYMBOLS

	Para reduzir o risco de ferimentos o utilizador deve ler o manual de instruções
	Usar protecção para os ouvidos
	Usar protecção ocular
	Usar máscara contra o pó
	Proteger contra chuva.
	Aviso: A lâmina de cisalhamento continua a movimentar-se após desligar o aparelho!

	Mantenha quaisquer pessoas ou crianças afastadas.
	Aparelho de Classe III
	Os equipamentos eléctricos não devem ser depositados com o lixo doméstico. Se existirem instalações adequadas deve reciclá-los. Consulte a sua autoridade local para tratamento de lixos ou fornecedor para obter aconselhamento sobre reciclagem.
 Li-Ion	Não elimine as baterias. As baterias gastas devem ser entregues no ponto de recolha ou de reciclagem local.
	
	Não expor as baterias à chuva ou água
	Não queimar
	Certifique-se de que a bateria é removida antes de substituir os acessórios.
	Usar luvas de protecção.
	Bloquear
	Desbloquear

LISTA DE COMPONENTES

1.	LÂMINA PARA A TESOURA CORTA SEBES
2.	BOTÃO DE DESBLOQUEIO
3.	PUNHO
4.	CONJUNTO DE BATERIAS *
5.	FECHO DO CONJUNTO DE BATERIA *
6.	INTERRUPTOR DE LIGAR/DESLIGAR
7.	COBERTURA SEM FERRAMENTAS
8.	DESBLOQUEIO DA COBERTURA SEM FERRAMENTAS
9.	LÂMINA PARA CORTAR ARBUSTOS (2 PEÇAS) *
10.	LÂMINA DE WEEDER *
11.	BOTÃO DE BLOQUEIO NA HASTE TELESCÓPICA (APENAS PARA WG801E.1 WG801E.3)
12.	PEGA DE HASTE TELESCÓPICA (APENAS PARA WG801E.1 WG801E.3)
13.	INTERRUPTOR LIGAR/DESLIGAR NA HASTE TELESCÓPICA (APENAS PARA WG801E.1 WG801E.3)
14.	BOTÃO DE BLOQUEIO (APENAS PARA WG801E.1 WG801E.3)
15.	CABO INTERNO (APENAS PARA WG801E.1 WG801E.3)
16.	SUPORTE DE LIGAÇÃO (APENAS PARA WG801E.1 WG801E.3)

* Acessórios ilustrados ou descritos não estão totalmente abrangidos no fornecimento.

DADOS TÉCNICOS

	WG801E WG801E.2	WG801E.1	WG801E.3	WG801E.4
Tensão	20 V \equiv Máx*			
Velocidade sem carga	1150 rpm			
Largura de corte	10 cm com lâmina de corte de relva			
	/			
Comprimento de corte	12/20 cm com lâmina para arbustos	12cm		12/20 cm com lâmina para arbustos

Diâmetro máximo de corte	8 mm para lâmina para arbustos	
Tempo de carga	5 hora	1 hora
Corrente do carregador	Entrada: 100-240V~50/60Hz Saída: 20V \equiv 400mA	Entrada: 100-240V~50/60Hz Saída: 20V \equiv 2A
Peso (com lâmina de corte de relva)	0.9 kg	

	WG801E.5	WG801E.9	WG801E.91
Tensão	20 V \equiv Max*		
Velocidade sem carga	1150 rpm		
Largura de corte	10 cm com lâmina de corte de relva		
	5.5 cm com lâmina de weeder	/	5.5 cm com lâmina de weeder
Comprimento de corte	12/20 cm com lâmina para arbustos		
Diâmetro máximo de corte	8 mm para lâmina para arbustos		
Tempo de carga	1 hora	/	/
Corrente do carregador	Entrada: 100-240V~50/60Hz Saída: 20V \equiv 2A	/	/
Peso (com lâmina de corte de relva)	0.9 kg		0.5 kg

* Tensão medida sem carga. Tensão inicial da bateria atinge um máximo de 20 volts. A tensão nominal é de 18 volts.

INFORMAÇÃO DE RUÍDO

Pressão de som avaliada	L_{pA} : 66dB(A)
Potência de som avaliada	L_{wA} : 82dB(A)
K_{pA}	3.0dB(A)

Usar protecção para os ouvidos.



Cisalhamento de arbusto / cisalhamento de grama / cortador sem fio

PT

INFORMAÇÃO DE VIBRAÇÃO

Valor relativo a vibrações	$a_h < 3.6m/s^2$
	Instabilidade $K=1.5m/s^2$

⚠️ Aviso: Os valores de emissão de vibração durante a utilização da ferramenta podem divergir dos valores declarados, dependendo da forma como a ferramenta é utilizada, dependendo dos exemplos seguintes e de outros modos de utilização:

O modo como a ferramenta é utilizada, os materiais a cortar ou perfurar.
A ferramenta estar em boas condições e bem conservada.
A utilização do acessório correcto para a ferramenta e a garantia de que está afiada e em boas condições.
A firmeza com que se segura nas pegas e se quaisquer acessórios vibratórios são utilizados
Se a ferramenta é utilizada para o objectivo para a qual foi concebida e segundo as instruções.

Esta ferramenta pode causar síndrome de vibração mão-braço, se não for adequadamente utilizada.

⚠️ Aviso: Para ser preciso, uma estimativa do nível de exposição em condições actuais de utilização devem ter em conta todas as partes do ciclo de operação, como tempos em que a ferramenta está desligada e quando está em funcionamento, mas inactiva, ou seja, não realizando o seu trabalho. Isto poderá reduzir significativamente o nível de exposição durante o período total de trabalho.

Como minimizar o seu risco de.
Utilize SEMPRE formões, brocas e lâminas afiadas.
Mantenha esta ferramenta de acordo com as instruções e bem lubrificada (quando aplicável)
Se a ferramenta for utilizada regularmente, invista em acessórios anti-vibração.
Planeje o seu horário de trabalho de forma a distribuir a utilização de ferramentas de alta vibração ao longo de vários dias.

ACESSÓRIOS

	WG801E	WG801E.1	WG801E.2	WG801E.3
10cm Lâmina para a tesoura corta sebes	1	1	1	1
12cm Lâmina para cortar arbustos	1	1	1	1
20cm Lâmina para cortar arbustos	1	/	1	/
Tampa da lâmina	3	2	3	2

Conjunto de baterias(WA3551)	1	1	1	1
Carregador(WA3760)	1	1	1	/
Carregador(WA3880)	/	/	/	1
Haste telescópica (WA0040)	/	1	/	1
Caixa Moldada Por Injeção	/	/	1	/
Bolsa de transporte	/	/	/	/
Lâmina de weeder	/	/	/	/

	WG801E.4	WG801E.5	WG801E.9	WG801E.91
10cm Lâmina para a tesoura corta sebes	1	1	1	1
12cm Lâmina para cortar arbustos	1	1	1	1
20cm Lâmina para cortar arbustos	1	1	1	1
Tampa da lâmina	3	3	3	3
Conjunto de baterias(WA3551)	1	1	/	/
Carregador(WA3760)	/	/	/	/
Carregador(WA3880)	1	1	/	/
Haste telescópica (WA0040)	/	/	/	/
Caixa Moldada Por Injeção	/	/	/	/
Bolsa de transporte	1	/	/	/
Lâmina de weeder	/	1	/	1

Recomendamos-lhe que compre todos os acessórios no fornecedor onde tenha adquirido a ferramenta. Para mais pormenores, consulte a embalagem destes. Os comerciais também pode ajudar e aconselhar.

FUNCIONAMENTO

ⓘ NOTA: Antes de utilizar a ferramenta, leia atentamente o livro de instruções.

UTILIZAÇÃO CONFORME AS DISPOSIÇÕES

O aparelho de jardim é destinado para a execução de leves trabalhos de corte em arbustos e em arestas de relvas em jardins domésticos e de passatempo.

MONTAGEM E FUNCIONAMENTO

AÇÃO	FIGURA
MONTAGEM (Instalar/Alterar a lâmina)	
Remover a lâmina ATENÇÃO: Use luvas quando substituir a lâmina.	Ver Fig. A1, A2

Cisalhamento de arbusto / cisalhamento de grama / cortador sem fio

PT

Instalar a lâmina	Ver Fig. B1, B2
Montagem e remoção da lâmina de weeder	Ver Fig. B3, B4
ANTES DO FUNCIONAMENTO	
Verificar o estado de carga da bateria (Apenas para WG801E/WG801E.1/WG801E.2/WG801E.3/WG801E.4/WG801E.5)	Ver Fig. C1
Carregamento Do Conjunto De Baterias Pode encontrar mais detalhes no manual do carregador	Ver Fig. C2,C3
Remover o conjunto de pilhas	Ver Fig. C4
Instalar o conjunto de pilhas	Ver Fig. C5
FUNCIONAMENTO	
LIGAR E PARAR	Ver Fig. D
Aparar relva NOTA: Mantenha a ferramenta afastada de objetos duros e plantas delicadas. Para realizar um corte mais próximo, incline a ferramenta ligeiramente.	Ver Fig. E
Aparar sebes e arbustos NOTA: Tenha cuidado para evitar objetos estranhos. Evite especialmente objetos duros como fio metálico e calhas, pois estes podem danificar as lâminas.	Ver Fig. F
Capinando grama NOTA: Para garantir uma operação eficiente, a limpeza das lâminas deve ser realizada a tempo após cada trabalho.	Ver Fig. G
Utilizar a haste telescópica (Apenas para WG801E.1 WG801E.3)	
Montagem/remoção da haste telescópica NOTA: -Instale o pacote de baterias primeiramente antes de montar a haste telescópica. -Certifique-se de que a haste telescópica está bloqueada na posição de forma segura antes de utilizá-la. -Mantenha as mãos afastadas do interruptor ligar/desligar quando instalar ou remover a haste telescópica para evitar o arranque acidental.	Ver Fig. H1,H2
Ajustar o comprimento do cabo NOTA: O botão de bloqueio é utilizado para manter a haste na posição correta em qualquer comprimento de extensão.	Ver Fig. I
Ajuste da altura de corte NOTA: A haste telescópica possui dois níveis de altura de corte (25mm & 43mm).	Ver Fig. J1,J2

Efetuar o arranque e a paragem da haste telescópica

 **ATENÇÃO:** Não utilize as lâminas de corte de arbustos (12 cm/20 cm) quando trabalhar com a haste telescópica.

Ver Fig. K

MANUTENÇÃO

Indicação: As seguintes tarefas de manutenção devem ser realizadas regularmente, para que seja assegurada uma longa vida útil do aparelho e um funcionamento fiável.

Remova a bateria antes de fazer qualquer ajuste, reparação ou manutenção.

Controlar se o aparelho apresenta deficiências evidentes, tais como, lâmina de cisalhamento solta ou danificada, fixações soltas e gastas ou peças danificadas.

Verificar, se as coberturas e dispositivos de protecção estão intactas e montadas corretamente. Reparaturas necessárias ou trabalhos de manutenção devem ser executadas antes da utilização do aparelho.

MANUTENÇÃO DA LÂMINA

Limpe sempre as lâminas de corte depois de usar a ferramenta e lubrifique-as periodicamente.

Controlar o estado dos gumes da lâmina de corte. Assegure-se de que a lâmina de corte esteja coberta com a protecção da lâmina enquanto não for usada.

LIMPEZA/ ARMAZENAMENTO

Limpar bem o exterior do aparelho com uma escova macia e um pano. Não utilizar água nem solventes ou polimentos. Remover todos os resíduos, principalmente das aberturas de ventilação.

Guardar o aparelho em local seguro e seco, fora do alcance de crianças. Não coloque quaisquer outros objectos sobre o aparelho.

PROTECÇÃO AMBIENTAL

Os equipamentos eléctricos não devem ser despositados com o lixo doméstico. Se existirem instalações adequadas deve reciclá-los. Consulte a sua autoridade local para tratamento de lixos ou fornecedor para obter aconselhamento sobre reciclagem.

Cisalhamento de arbusto / cisalhamento de grama / cortador sem fio

PT

DECLARAÇÃO DE CONFORMIDADE

Nós,
POSITEC Germany GmbH
Grüner Weg 10, 50825 Cologne, Germany

Declaramos que o produto,
Descrição **WORX Tesoura sem fios para corte de arbustos e sebes**
Tipo **WG801E WG801E.1 WG801E.2 WG801E.3 WG801E.4 WG8001E.5 WG801E.9 WG801E.91**
(800-809 - designação de aparelho mecânico, representativo de para cortar relva / arbustos)
Função **corte de grama, aparar sebes e arbustos**

Cumpre as seguintes Directivas,
2006/42/EC
2014/30/EU
2011/65/EU
2000/14/EC rectificada em 2005/88/EC

2000/14/EC rectificada em 2005/88/EC:
- Processo de Avaliação de Conformidade segundo

Annex V

- Nível de Volume de Som Medido **79.4dB (A)**
- Nível de Volume de Som Garantido **82dB (A)**

Normas em conformidade com

EN 60335-1
EN 50636-2-94
EN 62233
EN ISO 3744
EN 55014-1
EN 55014-2
EN 60745-1
EN 60745-2-15

Pessoa autorizada a compilar o ficheiro técnico,

Nome Marcel Filz
Endereço Positec Germany GmbH
Grüner Weg 10, 50825 Cologne, Germany



2019/10/16
Allen Ding
Engenheiro-chefe adjunto, Teste e Certificação
Positec Technology (China) Co., Ltd.
18, Dongwang Road, Suzhou Industrial
Park, Jiangsu 215123, P. R. China

Cisalhamento de arbusto / cisalhamento de grama / cortador sem fio

PT

GENERELLA SÄKERHETSVARNINGAR FÖR ELVERKTYG



VARNING! Läs alla instruktioner. Följs inte alla nedanstående instruktioner kan det leda till elektriska stötar, brand och/eller allvarliga skador.

Spara alla varningar och instruktioner för framtida bruk.

Termene "strömförande verktyg" i alla varningsmeddelande nedan avser ditt (sladdverktyg) strömförande verktyg eller batteridrivna (sladdlösa) strömförande verktyg.

1) ARBETSOMRÅDET

- a) **Håll arbetsområdet rent och väl upplyst.** Skräpiga och mörka områden är skaderisker.
- b) **Använd inte strömförande verktyg i explosiva miljöer, som nära brandfarliga vätskor, gaser eller damm.** Strömförande verktyg skapar gnistor som kan antända damm eller ångor.
- c) **Håll barn och åskådare borta när du använder ett strömförande verktyg.** Distractioner kan göra att du förlorar kontrollen.

2) ELSÄKERHET

- a) **Stickkontaktarna till verktyget måste matcha eluttaget. Modifiera inte stickkontakten på något sätt. Använd inte adapterkontakter i samband med jordade strömförande verktyg.** Omodifierade stickkontakter och matchande eluttag minskar risken för elstötar.
- b) **Undvik kroppskontakt med jordade ytor som rör, element, spisar och kylskåp.** Det finns en större risk för elstötar om din kropp är jordad.
- c) **Exponera inte strömförande verktyg för regn eller fuktiga förhållanden.** Kommer det in vatten i ett strömförande verktyg ökar det risken för elstötar.
- d) **Missbruka inte sladden. Använd aldrig sladden för att bära, dra eller dra ut stickkontakten för det strömförande verktyget. Håll sladden borta från hetta, olja, skarpa kanter eller rörliga delar.** Skadade eller tilltrasslade sladdar ökar risken för elstötar.
- e) **När du använder ett strömförande verktyg utomhus använder du en förlängningsladd som lämpar sig för utomhus bruk.** Använder du en sladd för utomhus bruk reducerar du risken för elstötar.
- f) **Om det inte går att undvika att driva ett elverktyg i en fuktig lokal, använd då en restströmsskyddad (RCD) strömtillförselanordning.** Användning av en RCD minskar risken för elektriska stötar.

3) PERSONLIG SÄKERHET

- a) **Var uppmärksam, håll ögonen på vad du gör**

och använd sunt förnuft när du använder ett strömförande verktyg. Använd inte ett strömförande verktyg när du är trött eller påverkad av droger, alkohol eller läkemedel. En kort stund av ouppmärksamhet med strömförande verktyg kan resultera i allvarliga personskador.

- b) **Använd säker utrustning. Använd alltid skyddsglasögon.** Säkerhetsutrustning som munskydd, halkfria skor, skyddshjälm eller hörselskydd som används när det behövs kommer att reducera personskador.
- c) **Förhindra ofrivillig start. Se till att kontakten är i off-läge innan du ansluter till strömkälla och/eller batterienhet, tar upp eller bär med dig verktyget.** Bär du strömförande verktyg med fingret på kontakten eller sätter i stickkontakten i elluttaget när kontakten är i PL-läge utgör det en skaderisk.
- d) **Ta bort alla skiftnycklar eller skruvnycklar innan du sätter på det strömförande verktyget.** En skift- eller skruvnyckel som lämnas kvar på en roterande del på ett strömförande verktyg kan orsaka personskador.
- e) **Sträck dig inte för långt. Bibehåll alltid föttestät och balansen.** Detta gör att du kan kontrollera verktyget bättre i oväntade situationer.
- f) **Klä dig rätt. Använd inte löst sittande kläder eller smycken. Håll ditt hår, dina kläder och handskar borta från rörliga delar.** Lösa kläder, smycket eller långt hår kan snäras in i rörliga delar.
- g) **Om det på enheterna finns anslutning för dammutsug och dammupsamling ser du till att de är anslutna och används korrekt.** Använder du dessa anordningar reducerar det dammrelaterade faror.
- 4) **ANVÄNDNING OCH UNDERHÅLL AV STRÖMFÖRANDE VERKTYG**
 - a) **Forcera inte det strömförande verktyget. Använd korrekt verktyg för arbetet.** Det korrekta verktyget kommer att göra jobbet bättre och säkrare med den hastighet den tillverkats för.
 - b) **Använd inte verktyget om kontakten inte sätter på eller stänger av det.** Alla strömförande verktyg som inte kan kontrolleras med kontakten är farliga och måste repareras.
 - c) **Koppla från stickkontakten från strömkällan och/eller batterienheten från elverktyget innan du utför några justeringar, ändrar i tillbehören eller magasinerar elverktygen.** Sådana förebyggande säkerhetsåtgärder reducerar risken för att du startar verktyget oavsiktligt.
 - d) **Förvara verktyget som inte används utom räckhåll för barn och låt inte någon person använda verktyget som inte känner till verktyget eller dessa anvisningar.** Strömförande verktyg är farliga i händerna på utbildade användare.
 - e) **Utför underhåll på verktygen. Kontrollera inriktningen eller fästet för rörliga delar, defekta delar och alla andra saker som kan påverka användningen av elverktyget.**

Om den skadats måste elverktyget repareras före användning. Många olyckor orsakas av felaktigt underhållna elverktyg.

- f) **Håll slivverktyget skarpa och rena.** Korrekt underhållna skärverktyg med skarpa egg kommer inte att köra fast lika ofta och är enklare att kontrollera.
- g) **Använd elverktyget, tillbehören och verktygsbitsen etc. i enlighet med dessa anvisningar och på det sätt som avsetts för varje typ av elverktyg. Ha också i åtanke arbetsförhållandena och arbetet som skall utföras.** Använder du elverktyg för åtgärder som skiljer sig det avsedda arbetet kan det resultera i riskfyllda situationer.

5) ANVÄNDNING OCH SKÖTSEL AV SLADDLÖSA VERKTYG

- a) **Ladda bara med den laddare som tillverkaren anger. En laddare som passar en typ av batteripaket kan medföra en risk för brand när den används till ett annat batteripaket.**
- b) **Använd elverktyg bara tillsammans med det särskilt konstruerade batteripaketet.** Användning av andra batteripaket kan medföra en risk för personskador och brand.
- c) **När batteripaketet inte används ska det hållas borta från metallföremål som gem, mynt, nycklar, skruvar och andra små metallföremål som kan skapa kontakt mellan batteripaketets poler och kortsluta det.** En kortslutning kan orsaka brännskador och brand.
- d) **Under olyckliga omständigheter kan vätska komma ur batteriet. Undvik kontakt. Om den kommer i kontakt med huden, skölj med vatten. Om den kommer i kontakt med ögonen, skölj rikligt med vatten och sök läkarhjälp.** Vätska som kommer ut ur batteriet kan orsaka irritation eller brännskador.

6) UNDERHÅLL

- a) **Låt ditt elverktyg underhållas av en kvalificerad reparatör som bara använder äkta reservdelar.** Det kommer att garantera att elverktygets säkerhet bibehålls.

VIKTIG TILLAGD SÄKERHETSNOTERING FÖR DIN HÄCKTRIMMER

1. **Håll alla kroppsdelar borta från klippbladet. Ta inte bort klippmaterial eller håll i material som ska klippas medan bladen är i rörelse. Se till att brytaren är avstängd när du tar bort material som fastnat.** Ett ögonblick av ouppmärksamhet när du arbetar med ett motordrivet verktyg kan resultera i allvarliga personskador.
2. **Bär häcktrimmern i handtaget och med bladet stoppat. Vid transport eller**

förvaring av häcktrimmern sätt alltid på skyddet för klippenheten. Korrekt hantering av häcktrimmern minskar risken för eventuellt personskador från klippbladen.

3. **Håll verktyget med isolerade greppytor när du utför ett arbete där slivverktyget kan komma i kontakt med dolda sladdar eller sin egen sladd.** Kommer man i kontakt med en strömförande sladd kommer det att leda in ström i verktygets metalldelar och ge användaren en elchock.
4. **Kontrollera att det inte finns några främmande föremål i häcken, t.ex. stålträdsstängsel.**
5. **Använd båda händerna när du hanterar häcktrimmern. Om du bara använder en hand är det möjligt att du tappar kontrollen över maskinen, vilket kan leda till allvarliga personskador.**

GENERELLA SÄKERHETSVARNINGAR



VARNING: Läs alla instruktioner. Följs inte alla nedanstående instruktioner kan det leda till elektriska stötar, brand och/eller allvarliga skador.

Spara alla varningar och instruktioner för framtida bruk.

Apparaten bör endast användas med det medföljande nätaggregatet.

VIKTIGT LÄS IGENOM NOGA FÖRE ANVÄNDNING SPARA FÖR KOMMANDE REFERENS

SÄKRA DRIFSMETODER UTBILDNING

- a) **Läs igenom instruktionerna noggrant. Bekanta dig med kontroller och hur apparaten används korrekt.**
- b) **Låt aldrig barn, personer med nedsatt fysisk, sensorisk eller mental förmåga eller brist på erfarenhet och kunskap, eller personer som inte känner till dessa instruktioner, använda maskinen. Lokala föreskrifter kan begränsa operatörens ålder.**
- c) **Operatören eller användaren är ansvarig för olyckor eller faror som uppstår för andra personer eller deras egendom.**

FÖRBEREDELSE

- a) **Inspektera alltid maskinen visuellt före användning för att upptäcka om skydd eller sköldar är skadade, saknade eller felplacerade**
- b) **Arbeta aldrig med maskinen medan personer, särskilt barn eller djur finns i närheten.**

DRIFT

- a) **Bär alltid skyddsglasögon, långbyxor och kraftiga skor när du använder maskinen.**
- b) **Undvik att använda maskinen under dåliga väderförhållanden, särskilt vid risk för blixtnedslag.**
- c) **Arbeta endast i dagsljus eller i bra artificiellt ljus.**
- d) **Kör aldrig maskinen med skadade skydd eller sköldar eller utan att skydd eller sköldar sitter på**

- plats.
- e) Sätt endast igång motorn när händer och fötter är på behörigt avstånd från skärverktügen.
 - f) Koppla alltid ur maskinen (dra ut kontakten ur eluttaget)
 - så fort maskinen lämnas obevakad;
 - innan du rensar en blockering;
 - före kontroller, rensning eller arbete på apparaten;
 - efter att du kört på ett främmande föremål;
 - om maskinen börjar vibrera onormalt.
 - g) Akta så att inte händer och fötter skadas på skärverktüget.
 - h) Se alltid till att ventilationsöppningarna är fria från skräp.
 - i) Se alltid till att du är stadig på foten i slänter.
 - j) Gå spring aldrig.
 - k) Översträck inte och håll alltid balansen.
 - l) Vidrör inte roterande, farliga delar innan maskinen är bortkopplad från eluttaget och innan de roterande, farliga delarna har stannat helt och hållet.

UNDERHÅLL OCH FÖRVARING

- a) Koppla ur maskinen (dra ut kontakten ur eluttaget) innan du utför underhåll och rengöringsarbeten.
- b) Använd endast tillverkarens rekommenderade reservdelar och tillbehör.
- c) Inspektera och underhåll maskinen regelbundet. Maskinen får endast repareras av auktoriserad reparatör.
- d) När den inte används, ska den förvaras utom räckhåll för barn.

SÄKERHETS FÖRESKRIFTER FÖR BATTERIET

- a) **Ta inte isär batteriet, öppna inte heller batteriet eller sära på battericeller.**
- b) **Kortslut inte batteriet. Förvara inte batteriet på ett slarvigt sätt i en låda där det kan kortslutas eller skadas av ledande material.** När batteriet inte används, håll det borta från metallobjekt, såsom pappersgeng, pengar, nycklar, naglar, skruvar eller andra små metallobjekt som kan leda ström från en terminal till en annan. Om batteriterminalerna kortsluter varandra kan de förorsaka brandrisk.
- c) **Exponera inte batteriet för eld eller värme. Undvik förvaring i direkt solljus.**
- d) **Utsätt inte batteriet för mekanisk chock.**
- e) **Om batteriet läcker, låt inte vätskan komma i kontakt med hud eller ögon. Om så ändå skulle hända, skölj med mycket vatten och sök läkarhjälp.**
- f) **Sök omedelbar läkarhjälp om någon har svårt en battericell eller batteriet.**
- g) **Håll batteriet rent och torrt.**
- h) **Torka av batteriet om det blir smutsigt med en torr, ren trasa.**
- i) **Batteriet måste laddas före användning. Använd den här bruksanvisningen för att ladda batteriet korrekt.**
- j) **Låt inte batteriet stå på laddning när det inte används.**
- k) **Efter lång tids användning kan det**

bli nödvändigt att ladda och ladda ur batteriet många gånger för att nå maximal prestanda.

- l) **Batterier fungerar bäst när de används vid normal rumstemperatur (20 °C ± 5 °C).**
- m) **När du kasserar batteriet, se till att hålla batterier med olika elektrokemiska system ifrån varandra.**
- n) **Ladda endast med laddare av varumärket WORX. Använd ingen annan laddare än den som specifikt ska användas med det här batteriet.** En laddare som passar för en viss typ av batteri kan förorsaka brandrisk vid användning tillsammans med ett annat batteri.
- o) **Använd inte ett batteri som inte är avsett för användning med det här verktyget.**
- p) **Håll batteriet borta från barn.**
- q) **Behåll den ursprungliga bruksanvisningen för framtida användning.**
- r) **Plocka ur batteriet från verktyget då det inte används.**
- s) **Kassera batteriet på rätt sätt.**
- t) **Blanda inte celler från olika tillverkning, kapacitet, storlek eller typ inom en enhet.**
- u) **Avlägsna inte batteriet från originalförpackningen tills det är nödvändigt för användningen.**
- v) **Observera plus (+) och minus (-) märkningen på batteriet och säkerställa korrekt användning.**

SYMBOLER

107

	För att minska risken för skador måste användaren läsa bruksanvisningen
	Använd hörselskydd
	Använd skyddsglasögon
	Använd skyddsmask
	Utsätt inte för regn
	Varning: Saxen fortsätter att gå en kort stund efter det den fränkopplats











LADDARENS KOMPONENTER

1. KANTKLIPPINGSBLAD
2. LÄSNINGSKNAPP FÖR STRÖMBRYTAREN
3. HANDTAG
4. BATTERIPAKET *
5. BATTERIPAKETETS LÄSNING *
6. STRÖMSTÄLLARE TILL/FRÅN
7. VERKTYGSFRI DRIVNINGSKÅPA
8. VERKTYGSFRI FRIGÖRINGSKNAPP FÖR DRIVNINGSKÅPA
9. BUSKKNIV (2 DELAR) *
10. GRÄSKLIPPARE BLAD *
11. UPPLÄSNINGSKNAPP PÅ TELESKOPISK STÅNG (BARA FÖR WG801E.1 WG801E.3)
12. TELESKOPSTÅNGSHANDTAG (BARA FÖR WG801E.1 WG801E.3)
13. PÅ/AV-STRÖMBRYTARE PÅ TELESKOPISK STÅNG (BARA FÖR WG801E.1 WG801E.3)
14. LÄSKNAPP (BARA FÖR WG801E.1 WG801E.3)
15. INRE STÅNG (BARA FÖR WG801E.1 WG801E.3)
16. ANSLUTNINGSFÄSTE (BARA FÖR WG801E.1 WG801E.3)

* Avbildat eller beskrivet tillbehör ingår delvis inte i leveransomfånget.

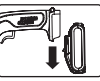
TEKNISKA DATA

	WG801E WG801E.2	WG801E.1	WG801E.3	WG801E.4
Spänning	20 V \equiv Max*			
Hastighet utan belastning	1150 rpm			
Klippbredd	10 cm med grässvärd			
	/			
Klippplängd	12/20 cm med busksvärd	12cm	12/20 cm med busksvärd	
Max Klippdiameter	8 mm för busksvärd			

	Håll kringstående och barn borta.
	Klass III-redskap
	Uttjänade elektriska produkter får inte kasseras som hushållsavfall. Återanvänd där det finns anläggningar för det. Kontakta dina lokala myndigheter eller återförsäljare för återvinningsrid.
	Kasta inte batterier i soporna. Lämnna in uttjänta batterier på återvinningscentralen.
	Får ej utsättas för regn eller vatten
	Får ej uppeldas.
	Se till att batteriet tas bort innan byte av tillbehör.
	Använd skyddshandskar.
	Lås
	Lås upp

Trådlös buskskjuvning /
grässkjuvning / ogräsrensare

SV

VIBRATIONSinFORMATION

Typisk uppmätt vibration	$a_h < 3.6\text{m/s}^2$
	Osäkerhet $K=1.5\text{m/s}^2$

! **WARNING:** Vibrationsemissionsvärdet vid användning av maskinverktyg kan skilja sig åt från det deklarerade värdet beroende på hur verktyget används och beroende på följande exempel och andra variationer av hur verktyget används:

Hur verktyget används och materialet som verktyget används med.

Verktyget är i bra skick och bra underhållet. Användning av korrekt tillbehör till verktyget och säkerställandet att det är vasst och i bra skick. Beroende på hur tajt ådraget handtaget är och om några antivibrationstillbehör används. Verktyget används som avsett enligt konstruktionen och de här instruktionerna.

Detta verktyg kan orsaka hand- arm- vibrationssyndrom om det används på felaktigt sätt.

! **WARNING:** För att det ska bli korrekt bör en beräkning av exponeringsnivån under verkliga förhållanden vid användning också tas med för alla delar av hanteringscykeln såsom tiden när verktyget är avstängt och när det körs på tomgång utan att utföra något arbete. Detta kan betydligt minska exponeringsnivån över den totala arbetsperioden.

Hjälp för att minimera risken för vibrationsexponering. Använd ALLTID skarpa mejslar, borrar och blad. Underhåll verktyget i enlighet med dessa instruktioner och håll det välsmört (där det är nödvändigt). Om verktyget ska användas regelbundet, investera i antivibrationstillbehör. Planera ditt arbetsschema för att sprida ut användning av kraftigt vibrerande verktyg över flera dagar.

TILLBEHÖR

	WG801E	WG801E.1	WG801E.2	WG801E.3
10cm Kantklippningsblad	1	1	1	1
12cm Buskkniv	1	1	1	1
20cm Buskkniv	1	/	1	/
Klingskydd	3	2	3	2
Batteripaket(WA3551)	1	1	1	1
Laddare(WA3760)	1	1	1	/
Laddare(WA3880)	/	/	/	1
Teleskoprör (WA0040)	/	1	/	1
Transportväska	/	/	1	/
Väska	/	/	/	/
Gräsklippare blad	/	/	/	/

Laddningstid	5 timme	1 timme
Laddningsmärkdatab	Inmatning: 100-240V~50/60Hz Utmatning: 20V \equiv 400mA	Inmatning: 100-240V~50/60Hz Utmatning:20V \equiv 2A
Maskinens vikt (med gräsklinga)	0.9 kg	
	WG801E.5	WG801E.9
Spänning	20 V \equiv Max*	
Hastighet utan belastning	1150 rpm	
Klippbredd	10 cm med grässvärd	
	5.5 cm med gräsklippare blad	/
Klippplängd	12/20 cm med busksvärd	
Max klippdiameter	8 mm för busksvärd	
Laddningstid	1 timme	/
Laddningsmärkdatab	Inmatning: 100-240V~50/60Hz Utmatning:20V \equiv 2A	/
Maskinens vikt (med gräsklinga)	0.9 kg	0.5 kg

* Spänning uppmätt utan arbetsbelastning. Den initiala batterispänningen är max. 20 V. Nominell spänning är 18 V..

BULLERINFORMATION

Ett uppmätt ljudtryck	L_{pA} : 66dB(A)
En uppmätt ljudstyrka	L_{WA} :82dB(A)
K_{pA}	3.0dB(A)
Använd hörselskydd.	

Trådlös buskskjuvning / gräskjuvning / ogräsrensare **SV**

	WG801E.4	WG801E.5	WG801E.9	WG801E.91
10cm Kantklippningsblad	1	1	1	1
12cm Buskkniv	1	1	1	1
20cm Buskkniv	1	1	1	1
Klingskydd	3	3	3	3
Batteripaket(WA3551)	1	1	/	/
Laddare(WA3760)	/	/	/	/
Laddare(WA3880)	1	1	/	/
Teleskoprör (WA0040)	/	/	/	/
Transportväska	/	/	/	/
Väska	1	/	/	/
Gräsklippare blad	/	1	/	1

Vi rekommenderar att du köper dina tillbehör från samma återförsäljare som du köpte produkten från. Läs på tillbehörens förpackning för mera information. Din återförsäljare kan också hjälpa dig och ge dig råd.

BRUKSANVISNING



OBS: Innan du använder verktyget, läs nogga igenom bruksanvisningen.

ÄNDAMÅLSENLIK ANVÄNDNING

Trädgårdsredskapet är avsett för lätt klippning av buskar och gräskanter i hushålls- och hobbyträdgårdar.

MONTERING OCH DRIFT

ÅTGÄRD	FIGUR
MONTERING (Anpassa/Byta bladet)	
Borttagning av bladet VARNING: Använd handskar vid bytande av bladet.	Se Fig. A1, A2
Anpassning av bladet	Se Fig. B1, B2
Gräsklippare blad montering och demontering	Se Fig. B3, B4
INNAN ENHETEN TAS I BRUK	
Kontroll av batteriets laddningsstillstånd (Endast för WG801E/WG801E.1/WG801E.2/ WG801E.3/WG801E.4/ WG801E.5)	Se Fig. C1
Ladda batteriet Mer detaljer finns i laddarens handbok.	Se Fig. C2, C3
Sätta i batteripaket	Se Fig. C4
Ta bort batteripaket	Se Fig. C5
DRIFT	

Start Och Stopp	Se Fig. D
Trimmande av gräs OBS: Håll verktyget borta från hårda föremål och ömtåliga växter. För att klippa närmare, luta verktyget lätt.	Se Fig. E
Trimmande av häckar och buskar OBS: Akta dig och undvik alla främmande föremål. Undvik speciellt hårda föremål som metalltråd och staket, eftersom dessa kan skada bladen.	Se Fig. F
Ogräsrensning OBS: För att säkerställa effektiv drift bör bladet rengöras i tid efter varje arbete	Se Fig. G
Drivande av den teleskopiska stängens (Endast för WG801E.1 WG801E.3)	
Montering/demontering av teleskopstängens OBS: -Installera batterierna först före du monterar den teleskopiska stängens. -Kontrollera så att teleskopstängens är ordentligt låst i sitt läge innan den används. -Håll dina händer borta från på/av-strömbrytaren då du sätter fast eller tar bort den teleskopiska stängens för att förhindra att du startar den i misstag.	Se Fig. H1, H2
Justering av stängens längd OBS: Läsreglaget används för att hålla stängens i rätt position vid önskad längd.	Se Fig. I
Justera klipphöjden OBS: Teleskopstängens har två skärhöjdsnivåer (25mm & 43mm).	Se Fig. J1, J2
Startande och stoppande med den teleskopiska stängens  VARNING: Använd inte busksvärdens (12cm/20cm) när du jobbar med den teleskopiska stängens.	Se Fig. K

UNDERHÅLL

OBS: Lång och tillförlitlig drift kan endast garanteras om följande underhållsarbeten regelbundet utförs. Ta ur batteriet innan du gör justeringar eller utför service eller underhåll. Granska busksaxens för skador som t. ex. lösa, avhakade eller skadade knivar, lös infästning och slitna eller skadade komponenter. Kontrollera att kåporna och skyddsutrustningen är intakta och korrekt monterade. Erforderliga reparationer eller underhållsarbeten ska utföras innan busksaxen tas i bruk.

KNIVUNDERHÅLL

Rengör alltid skärbladen efter arbetet och smörj regelbundet skärbladet. Kontrollera knivens skärkant. Det bifogade knivskyddet ska vara påsatt när saxen inte används.

**Trådlös buskskjuvning /
gräskjuvning / ogräsrensare** **SV**

RENGÖRING/LAGRING

Rengör noggrant maskinens utsida med en mjuk borste och en trasa. Vatten, lösnings- eller polermedel får inte användas. Avlägsna alla beläggningar, speciellt i ventilationsöppningarna.
Förvara trimmern på ett säkert och torrt ställe utom räckhåll för barn. Ställ inte upp andra föremål på trimmern.

MILJÖSKYDD

 Uttjänade elektriska produkter får inte kasseras som hushållsavfall. Återanvänd där det finns anläggningar för det. Kontakta dina lokala myndigheter eller återförsäljare för återvinningsråd.

DEKLARATION OM ÖVERENSSTÄMMELSE

Vi,
POSITEC Germany GmbH
Grüner Weg 10, 50825 Cologne, Germany

Förklarar att denna produkt,
Beskrivning **WORX sladdlös busk- och kantklippare**
Typ **WG801E WG801E.1 WG801E.2 WG801E.3 WG801E.4 WG801E.5 WG801E.9 WG801E.91**
(800-809 - maskinbeteckning, anger gräsklippare/häckklippare)
Funktion **Skärning gräs, trimmande av häckar och buskar**

Uppfyller följande direktiv,
2006/42/EC
2014/30/EU
2011/65/EU
2000/14/EC ändrad av 2005/88/EC

2000/14/EC ändrad av 2005/88/EC:
- Konformitetsutvärderingsprocedur enligt **Bilaga V**
- Uppmått bullernivå **79.4dB (A)**
- Deklarerad garanterad bullernivå **82dB (A)**

Standarder överensstämmer med

EN 60335-1
EN 50636-2-94
EN 62233
EN ISO 3744
EN 55014-1
EN 55014-2
EN 60745-1
EN 60745-2-15

111

Personen som godkänts att sammanställa den tekniska filen.

Namn Marcel Filz
Adress Positec Germany GmbH
Grüner Weg 10, 50825 Cologne, Germany



2019/10/16
Allen Ding
Vice chefsingenjör, tester och certifiering
Positec Technology (China) Co., Ltd.
18, Dongwang Road, Suzhou Industrial
Park, Jiangsu 215123, P. R. China

**Trådlös buskskjuvning /
grässkjuvning / ogräsrensare**

SV

SPLOŠNA VARNOSTNA NAVODILA ZA ELEKTRIČNA ORODJA



OPOZORILO! Preberite vsa opozorila in napolita. Napake zaradi neupoštevanja spodaj navedenih opozoril in napoliti lahko povzročijo električni udar, požar in/ali težke telesne poškodbe.

Vsa opozorila in napolita shranite, ker jih boste v prihodnje še potrebovali.

Pojem „električno orodje“, ki se pojavlja v nadaljnjem besedilu, se nanaša na električna orodja z električnim pogonom (z električnim kablom) in na akumulatorska električna orodja (brez električnega kabla).

1. VARNOST NA DELOVNEM MESTU

- Delovno področje naj bo vedno čisto in dobro osvetljeno.** Nered in neosvetljena delovna področja lahko povzročijo nezgode.
- Ne uporabljajte električnega orodja v okolju, kjer lahko pride do eksplozij oziroma tam, kjer se nahajajo vnetljive tekočine, plini ali prah.** Električna orodja povzročajo iskre, zaradi katerega se lahko prah ali para vnameta.
- Prosimo, da med uporabo električnega orodja ne dovolite otrokom ali drugim osebam, da bi se Vam približali.** Odvračanje Vaše pozornosti drugam lahko povzroči izgubo kontrole nad napravo.

2. ELEKTRIČNA VARNOST

- Priključni vtičnik električnega orodja se mora prilegati vtičnici. Spreminjanje vtičnika na kakršenkoli način ni dovoljeno. Pri ozemljenih električnih orodjih ne uporabljajte vtičnikov z adapterji.** Nespremenjeni vtičniki in ustrezne vtičnice zmanjšujejo tveganje električnega udara.
- Izogibajte se telesnemu stiku z ozemljenimi površinami kot so na primer cevi, grelci, štedilniki in hladilniki.** Tveganje električnega udara je večje, če je Vaše telo ozemljeno.
- Prosimo, da napravo zavarujete pred dežjem ali vlago.** Vdor vode v električno orodje povečuje tveganje električnega udara.
- Ne uporabljajte kabla za nošenje ali obešanje električnega orodja in ne vlecite za kabel, če želite vtičnik izvleči iz vtičnice.** Kabel zavarujte pred vročino, oljem, ostrimi robovi ali premikajočimi se deli naprave. Poškodovani ali zapleteni kabli povečujejo tveganje električnega udara.
- Kadar uporabljate električno orodje zunaj, uporabljajte samo kabselske podaljške, ki so primerni za delo na prostem.** Uporaba kabselskega podaljška, ki jê primeren za delo na prostem, zmanjšuje tveganje električnega udara.
- Če je uporaba električnega orodja v**

vlažnem okolju neizogibna, uporabljajte stikalo za zaščito pred kvarnim tokom. Uporaba zaščitnega stikala zmanjšuje tveganje električnega udara.

3. OSEBNA VARNOST

- Bodite pozorni, pazite kaj delate ter se dela z električnim orodjem lotite z razumom. Ne uporabljajte električnega orodja, če ste utrujeni oziroma če ste pod vplivom mamil, alkohola ali zdravil.** Trenutek nepazljivosti med uporabo električnega orodja je lahko vzrok za resne telesne poškodbe.
 - Uporabljajte osebno zaščitno opremo in vedno nosite zaščitna očala.** Nošenje osebne zaščitne opreme, na primer maske proti prahu, nedrsečih zaščitnih čevljev, varnostne čelade ali zaščitnih slušnikov, kar je odvisno od vrste in načina uporabe električnega orodja, zmanjšuje tveganje telesnih poškodb.
 - Izogibajte se nenamernemu zagonu. Pred priključitvijo električnega orodja na električno omrežje in/ali na akumulator in pred dviganjem ali nošenjem se prepričajte, če je električno orodje izklopljeno.** Prenajanje naprave s prstom na stikalu ali priključitev vklopljenega električnega orodja na električno omrežje je lahko vzrok za nezgodo.
 - Pred vklopljanjem električnega orodja odstranite nastavitvena orodja ali izvijače.** Orodje ali ključ, ki se nahaja v vrtečem se delu naprave, lahko povzroči telesne poškodbe.
 - Izogibajte se nenormalni telesni drži. Poskrbite za trdno stojišče in za stalno ravnotežje.** Tako boste v nepričakovanih situacijah električno orodje lahko bolje nadzorovali.
 - Nosite primerna oblačila. Ne nosite ohlapnih oblačil in nakita. Lase, oblačila in rokavice ne približujte premikajočim se delom naprave.** Premikajoči se deli naprave lahko zagrabijo ohlapno oblačilo, dolge lase ali nakit.
 - Če je na napravo možno montirati priprave za odsesavanje ali prestrazanje prahu, se prepričajte, če so le-te priključene in če se pravilno uporabljajo.** Uporaba priprave za odsesavanje prahu zmanjšuje zdravstveno ogroženost zaradi prahu.
- ## 4. SKRBNA UPORABA IN RAVNANJE Z ELEKTRIČNIMI ORODJI
- Ne preobremenjujte naprave. Pri delu uporabljajte električna orodja, ki so za to delo namenjena.** Z ustreznim električnim orodjem boste v navedenem zmogljivostnem področju delali bolje in varneje.
 - Ne uporabljajte električnega orodja s pokvarjenim stikalom.** Električno orodje, ki se ne da več vklopiti ali izklopiti, je nevarno in ga je potrebno popraviti.
 - Pred nastavljanjem naprave, zamenjavo delov pribora ali odlaganjem naprave izvlecite vtičnik iz električne vtičnice in/ali**

**Striženje brez akumulatorja /
striženje trave / plevel** **SL**

odstranite akumulator. Ta previdnostni ukrep preprečuje nenameren zagon električnega orodja.

- d) Električna orodja, katerih ne uporabljate, shranjujte izven dosega otrok. Osebam, ki naprave ne poznajo ali niso prebrale teh navodil za uporabo, naprave ne dovolite uporabljati.** Električna orodja so nevarna, če jih uporabljajo neizkušene osebe.
- e) Skrbno negujte električno orodje. Kontrolirajte brezhibno delovanje premičnih delov naprave, ki se ne smejo zatikati. Če so ti deli zlomljeni ali poškodovani do te mere, da ovirajo delovanje električnega orodja, jih je potrebno pred uporabo naprave popraviti.** Slabo vzdrževana električna orodja so vzrok za mnoge nezgode.
- f) Rezalna orodja vzdržujte tako, da bodo vedno ostra in čista.** Skrbno negovana rezalna orodja z ostrimi robovi se manj zatikajo in so lažje vodljiva.
- g) Električna orodja, pribor, vsadna orodja in podobno uporabljajte ustrezno tem navodilom. Pri tem upoštevajte delovne pogoje in dejavnost, ki jo boste opravljali.** Uporaba električnih orodij v namene, ki so drugačni od predpisanih, lahko privede do nevarnih situacij.

5. SKRBNLO RAVNANJE IN UPORABA AKUMULATORSKIH ORODIJ

- a) Akumulatorske baterije polnite samo v polnilnikih, ki jih priporoča proizvajalec.** Polnilnik, ki je namenjen določenim akumulatorskim baterijam, se lahko vname, če ga boste uporabljali skupaj z drugačnimi akumulatorskimi baterijami.
- b) V električnih orodjih uporabljajte le akumulatorske baterije, ki so zanje predvidene.** Uporaba drugih akumulatorskih baterij lahko povzroči telesne poškodbe ali požar.
- c) Akumulatorska baterija, katere ne uporabljate, ne sme priti v stik s pisarniškiimi sponkami, kovanci, žebliji, vijaki in drugimi manjšimi kovinskimi predmeti, ki bi lahko povzročili premostitev kontaktov.** Kratak stik med akumulatorskimi kontakti lahko ima za posledico opekline ali požar.
- d) V primeru napačne uporabe lahko iz akumulatorske baterije izteče tekočina. Izogibajte se kontaktu s njo. Pri naključnem kontaktu s kožo spirajte z vodo. Če pride tekočina v oko, dodatno poiščite tudi zdravniško pomoč.** Iztekajoča akumulatorska tekočina lahko povzroči draženje kože ali opekline.
- 6. SERVISIRANJE**
- a) Vaše električno orodje naj popravila samo kvalificirano strokovno osebe ob obvezni uporabi originalnih rezervnih.** Tako bo zagotovljena ohranitev varnosti naprave.

VARNOSTNA OPOZORILA ZA ŠKARJE ZA ŽIVO MEJO

- Poskrbite, da bodo vsi deli telesa varno oddaljeni od rezilnih nožev. Med delovanjem nožev ne poskušajte odstranjevati rezalnega materiala in prav tako ne poskušajte držati materiala, ki ga numeravate odrezati. Zagozdeni rezalni material odstranite le pri izklopljeni napravi.** Le trenutek nepazljivosti pri uporabi škarij za grmičevje lahko privede do težkih poškodb.
- Škarje za grmičevje prenašajte za ročaj, nož mora pri tem mirovati. Pri transportiranju in pred shranjevanjem morate na škarje za grmičevje vedno namestiti zaščitno pokrov.** Skrbno rokovanje z napravo zmanjša nevarnost poškodb, ki bi nastale zaradi noža.
- Električno orodje smete med delom držati le na izoliranem ročaju, saj lahko pride do dotika rezila s skritimi omrežnimi kablji orodja.** Stik rezila z napeljavo, ki je pod napetostjo, lahko povzroči, da so posledično tudi kovinski deli naprave pod napetostjo in to vodi do električnega udara.
- Pred rezanjem preverite, če so v živi meji morda žice ali drugi tuji.
- Rezalnik žive meje med uporabo držite z obema rokama. Če ga boste držali le z eno roko, to lahko povzroči izgubo nadzora in telesne poškodbe.

113

SPLOŠNA VARNOSTNA NAVODILA



OPOZORILO: Preberite vsa varnostna opozorila in navodila. Neupoštevanje opozoril in navodil lahko privede do električnega udara in/ali resnih poškodb.

Vsa opozorila in navodila si shranite za kasnejšo uporabo.

Napravo lahko uporabljate le, če imate na voljo tudi enoto za napajanje.

POMEMBNO PRED UPORABO OBVEZNO PREBERITE SHRANITE ZA KASNEJŠO UPORABO

Varna uporaba Usposabljanje

- Pazljivo preberite navodila. Pred uporabo naprave se temeljito seznanite s pravili za njeno pravilno uporabo;
- Nikoli ne dovolite, da bi osebe, ki niso ustrezno seznanjene s temi navodili ali otroci uporabljali to napravo. Lokalni predpisi lahko tudi predpisujejo starost uporabnika naprave;
- Za nezgode ali škodo, povzročeno na drugih osebah

Striženje brez akumulatorja / striženje trave / plevel

SL

ali njihovi lastniki, je odgovoren uporabnik ali lastnik.

PRIPRAVA

- a) Pred uporabo vedno vizualno preglejte napravo glede poškodb ter manjkajočih ali neustrezno nameščenih varoval in zaščit.
- b) Nikoli ne uporabljajte kosilnice z nitjo, ko se v neposredni bližini nahajajo osebe, še posebej otroci ali domače živali.

UPORABA

- a) Med uporabo naprave uporabljajte zaščito za oči, oblečene imejte dolge hlače in obute čvrste čevlje z neдрсеčim podplatom.
- b) Pri slabih vremenskih pogojih, še posebej pri bližajoči nevihti, kosilnice z nitjo ne smete uporabljati.
- c) Travo strizite samo pri dnevni svetlobi ali dobri umetni osvetlitvi.
- d) Nikoli ne uporabljajte kosilnice z nitjo z manjkajočimi ali poškodovanimi pokrovi ali zaščitnimi pripravami ali če slednji niso pravilno nameščeni.
- e) Vrtno orodje vklopite samo, če se vaše roke in noge nahajajo v zadostni razdalji k rezilnim nožem.
- f) Napravo odklopite z vira napajanja (odstranite akumulator iz ležišča)
 - vedno, ko pustite vrtno orodje nekaj časa brez nadzora
 - pred odstranjevanjem zagodenega dela;
 - pred preverjanjem, čiščenjem ali delom na napravi;
 - če ste z njo trčili ob oviro;
 - kadar začne slednja neobičajno vibrirati.
- g) Pazite, da si z rezili ne poškodujete stopal ali dlani.
- h) Vedno poskrbite, da v prezračevalnih režah ne bo ostankov trave.
- i) Poskrbite, da boste vedno obuti tako, da boste med delom imeli stabilen položaj tudi na klančinah.
- j) Med uporabo naprave hodite, nikoli ne tecite;
- k) Stojite trdno na tleh in vselej bodite v ravnotežju. Ne preobremenjujte se.
- l) Pred odstranitvijo akumulatorja iz ležišča ter preden se premikajoči se deli naprave popolnoma zaustavijo, se slednjih ne dotikajte.

VZDRŽEVANJE IN SHRANJEVANJE

- a) Pred vsakim vzdrževanjem ali čiščenjem, napravo odklopite z vira napajanja (akumulator odstranite iz ležišča).
- b) Nikoli ne uporabljajte nadomestnih delov ali dodatkov, ki jih ni priporočil proizvajalec.
- c) Napravo redno vzdržujte in pregledujte. Pustite, da se kosilnica z nitjo popravilja izključno v pooblaščenih servisnih delavnicah.
- d) Kadar ni v uporabi, jo hranite izven dosega otrok.

VARNOSTNA OPOZORILA ZA AKUMULATOR

- a) **Ne razstavljajte, odpirajte ali odstranjujte celic akumulatorja.**

- b) **Pazite, da ne povzročite kratkega stika med terminaloma akumulatorja. Akumulatorjev nikoli ne shranjujte v škatli ali predalu, kjer bi lahko prišlo do kratkega stika zaradi povezave terminalov s prevodnimi predmeti.** Kadar akumulator ni nameščen v napravi, ga hranite proč od drugih kovinskih predmetov, kot so sponke za papir, kovanci, ključi, žebelji, vijaki ali drugi drobni kovinski predmeti, ki bi lahko omogočili stik med terminaloma. Če pride do stika med terminaloma akumulatorja, to lahko povzroči požar.
- c) **Akumulatorja ne izpostavljajte vročini ali ognju. Poskrbite, da ne bo izpostavljen neposredni sončni svetlobi.**
- d) **Akumulatorja ne izpostavljajte mehanskim udarcem.**
- e) **Če opazite, da akumulator pušča, pazite, da tekočina ne bo prišla v stik z očmi. Če akumulatorska tekočina vseeno pride v stik z očmi, izperite prizadeto območje z obilo vode in poiščite zdravniško pomoč. Predvsem pa takoj poiščite medicinsko pomoč, če ste celico ali del akumulatorja zaužili.**
- g) **Akumulator shranjujte na čistem in suhem mestu.**
- h) **Če se akumulator zamaže, ga takoj očistite s čisto in suho krpo.**
- i) **Akumulator morate pred uporabo napolniti. Pri polnjenju akumulatorja vedno upoštevajte predpisana navodila in postopke.**
- j) **Če akumulatorja ne polnite, ga odstranite iz polnilca.**
- k) **Po daljšem obdobju skladiščenja, boste za doseg maksimalne zmogljivosti akumulatorja verjetno morali slednjega nekajkrat napolniti in izprazniti.**
- l) **Akumulator deluje najbolj učinkovito, če ga uporabljate pri običajni sobni temperaturi (20 °C ± 5 °C).**
- m) **Pri odlaganju akumulatorja pazite, da boste akumulatorje, ki imajo različne elektrokemične sisteme zavrgli ločeno.**
- n) **Za polnjenje uporabljajte le polnilce, ki jih je predpisal WORX.** Nikoli ne uporabljajte polnilnikov, ki niso posebej namenjeni za polnjenje vašega akumulatorja. Polnilec, ki je lahko primeren za polnjenje ene vrste akumulatorjev, lahko pri drugi povzroči nevarnost požara.
- o) **Nikoli ne uporabljajte polnilcev, ki niso posebej zasnovani za polnjenje vašega akumulatorja.**
- p) **Akumulatorje shranjujte izven dosega otrok.**
- q) **Za podrobnosti, si oglejte gradivo, ki je bilo priloženo akumulatorju.**
- r) **Če naprave ne uporabljate, iz nje odstranite akumulator.**
- s) **Akumulatorje odlagajte skladno s predpisi.**
- t) **V napravi ne uporabljajte celic različnih**









**Striženje brez akumulatorja /
striženje trave / plevel** **SL**

proizvajalcev, zmogljivosti, velikosti ali tipa.

- u) **Akumulator odstranite iz originalne embalaže šele, ko ga boste potrebovali.**
- v) **Upoštevajte znaka plus (+) in minus (-) na akumulatorju ter poskrbite za njegovo pravilno u0porabo.**

SIMBOLI

	Zaradi zmanjševanja nevarnosti poškodb, se temeljito seznanite z navodili za uporabo
	Uporabljajte zaščito za ušesa
	Uporabljajte zaščito za oči.
	Nosite zaščitno masko za prah
	Ne izpostavljajte dežju
	Opozorilo: rezalni noži se po izklopu motorja še nekaj časa premikajo
	Prisotni naj bodo varno oddaljeni
	Naprava razreda III
	Odpadnih električnih naprav ne smete zavreči skupaj z ostalimi gospodinjstvenimi odpadki. Dostavite jih na mesto za ločeno zbiranje odpadkov. Glede podrobnosti, se posvetujte z lokalno službo za ravnanje z odpadki.

 Li-Ion 	Akumulatorjev ne zavržite skupaj z ostalimi odpadki, temveč jih dostavite na mesto za ločeno zbiranje odpadkov.
	Ne izpostavljajte dežju ali vodi.
	Prepovedano sežiganje.
	Poskrbite, da boste pred menjavanjem dodatkov odstranili akumulator.
	Nosite zaščitne rokavice.
	Zaklenjeno
	Odklenjeno

SESTAVNI DELI

1. REZILO ZA TRAVO
2. VARNOSTNO STIKALO
3. ROČAJ
4. AKUMULATOR *
5. GUMB ZA SPROSTITEV AKUMULATORJA *
6. VKLOPNO/IZKLOPNO STIKALO
7. POKROV MEHANIZMA
8. GUMB ZA ODPIRANJE POKROVA MEHANIZMA
9. REZILO ZA BILKE (2 KOSA) *
10. KOSILNICA REZILO *
11. ZAKLEPNI GUMB TELESKOPSKEGA PODALJŠKA (LE PRI WG801E.1 WG801E.3)
12. ROČAJ TELESKOPSKEGA DRŽALA (LE PRI WG801E.1 WG801E.3)
13. GUMB ZA VKLOP/IZKLOP TELESKOPSKEGA PODALJŠKA (LE PRI WG801E.1 WG801E.3)
14. ZAKLEPNI MEHANIZEM (LE PRI WG801E.1 WG801E.3)
15. NOTRANJA PODALJŠEVALNA PALICA (LE PRI WG801E.1 WG801E.3)
16. SPOJNA KONZOLA (LE PRI WG801E.1 WG801E.3)

* Pri standardni dobavi niso vključeni vsi prikazani dodatki.

TEHNIČNI PODATKI

	WG801E WG801E.2	WG801E.1	WG801E.3	WG801E.4
Napetost	20 V \equiv Maks*			
Št. vrtljajev v prostem teku	1150 vrt/min			
Širina rezanja	10 cm z rezilom za travo			
	/			
Dolžina rezanja	12/20 cm z rezilom za bilke	12cm		12/20 cm z rezilom za bilke
Maks Premer rezanja	8 mm z rezilom za bilke			
Čas polnjenja	5 hrs		1 hrs	

	WG801E.5	WG801E.9	WG801E.91
Napetost	20 V \equiv Maks*		
Št. vrtljajev v prostem teku	1150 vrt/min		
Širina rezanja	10 cm z rezilom za travo		
	5.5 cm z kosilnica rezilo	/	5.5 cm z kosilnica rezilo
Dolžina rezanja	12/20 cm z rezilom za bilke		
Maks Premer rezanja	8 mm z rezilom za bilke		
Čas polnjenja	1 hrs	/	
Napetost polnilca	Vhod: 100-240V~50/60Hz Izhod:20V \equiv 2A		
Teža orodja (z rezilom za travo)	0.9 kg	0.5 kg	

* Napetost merjena brez obremenitve. Začetna napetost akumulatorja doseže maksimum 20 V. Običajna napetost je 18 V.

PODATKI O HRUPU

Vrednotena raven zvočnega tlaka	L_{pA} : 66dB(A)
Vrednotena raven zvočne moči	L_{wA} : 82dB(A)
K_{pA}	3.0dB(A)

Uporabljajte zaščito za ušesa.



PODATKI O VIBRACIJAH

Tipična vrednotena raven vibraci	$a_{11} < 3.6m/s^2$
	Negotovost $K=1.5m/s^2$

**Striženje brez akumulatorja /
striženje trave / plevel**

SL

⚠ OPOZORILO: Dejanska vrednost emisij vibracij med uporabo orodja, se lahko razlikuje od navedene, kajti nanjo vpliva tudi način uporabe orodja, predvsem naslednje okoliščine:

Način uporabe orodja in materiali, ki jih žagate. Ali je orodje v dobrem stanju in ustrezno vzdrževano. Ali uporabljate ustrezni dodatek in njegova brezhibnost. Čvrstost oprijema ročajev in morebitna uporaba dodatkov za zmanjševanje vibracij. Uporaba orodja za predviden namen, skladen s temi navodili.

Če orodja ne uporabljate pravilno, lahko povzroči vibracijski sindrom zapetjia in rok.

⚠ OPOZORILO: Če želite resnično natančno oceniti raven izpostavljenosti v dejanskih okoliščinah, morate upoštevati tudi vse faze delovnega procesa, tudi število vklopov in izklopov orodja ter čas, ko deluje v prostem teku in neobremenjeno. To lahko znatno zmanjša raven izpostavljenosti tekom celotnega delovnega procesa.

Pomoč pri zmanjševanju tveganja pri izpostavljenosti vibracijam.
VEDNO uporabljajte le ostre pripomočke.
Orodje vzdržujte skladno s temi navodili in poskrbite, da bo dobro namazano (kjer je potrebno).
Če boste orodje uporabljali redno, potem investirajte v dodatke za zmanjševanje vibracij.
Delo si organizirajte tako, da boste opravila z visoko ravnjo vibracij izvajali v več fazah, tekom nekaj dni.

DODATKI

	WG801E	WG801E.1	WG801E.2	WG801E.3
10cm rezilo za travo	1	1	1	1
12cm rezilo za bilke	1	1	1	1
20cm rezilo za bilke	1	/	1	/
Ovratnik noža	3	2	3	2
Akumulator(WA3551)	1	1	1	1
Polnilec(WA3760)	1	1	1	/
Polnilec(WA3880)	/	/	/	1
Teleskopsko držalo (WA0040)	/	1	/	1
Škatlaza shranjevanje	/	/	1	/
Vreča za prenašanje	/	/	/	/
Kosilnica rezilo	/	/	/	/

	WG801E.4	WG801E.5	WG801E.9	WG801E.91
10cm rezilo za travo	1	1	1	1

12cm rezilo za bilke	1	1	1	1
20cm rezilo za bilke	1	1	1	1
Ovratnik noža	3	3	3	3
Akumulator(WA3551)	1	1	/	/
Polnilec(WA3760)	/	/	/	/
Polnilec(WA3880)	1	1	/	/
Teleskopsko držalo (WA0040)	/	/	/	/
Škatlaza shranjevanje	/	/	/	/
Vreča za prenašanje	1	/	/	/
Kosilnica rezilo	/	1	/	1

Priporočamo vam, da dodatke vedno kupujete in isti trgovini, kot ste kupili orodje. Za podrobnosti si oglejte razlago na embalaži kompleta dodatkov. Pri odločanju o ustreznem dodatku, vam lahko pomaga tudi osebeje v trgovini.

NAVODILA ZA UPORABO



OPOMBA: Preden začnete uporabljati strojček, si pozorno preberite navodila.

NAMEN UPORABE

Izdelek je namenjen za rezanje mehkejših bilk in robljenje zelenic, vsekakor za domačo uporabo.

SESTAVLJANJE IN NAČIN UPORABE

Opravo	SLIKA
SESTAVLJANJE (pritrdjevanje/ menjava rezila)	
Odstranjevanje rezila OPOZORILO: Pri menjavanju rezil, imejte nadete rokavice.	Glejte sliko A1, A2
Pritrdjevanje rezila	Glejte sliko B1, B2
Namestitvev in odstranjevanje rezila za plevel	Glejte sliko B3, B4
PRED ZAČETKOM UPORABE	
Preverjanje stanja napolnjenosti akumulatorja (le pri WG801E/WG801E.1/ WG801E.2/ WG801E.3/WG801E.4/ WG801E.5)	Glejte sliko C1
Polnjenje akumulatorja Več podrobnosti si lahko ogledate v priročniku za polnilnik	Glejte sliko C2, C3
Nameščanje akumulatorja	Glejte sliko C4
Odstranjevanje akumulatorja	Glejte sliko C5

Striženje brez akumulatorja / striženje trave / plevel

SL

OBSLUGA	
Zaganjanje in ugašanje	Glejte sliko D
Robljenje travo OPOMBA: Z rezilom se ne približujte trdim predmetom in občutljivim rastlinam. Za bližje reze, malenkost nagnite orodje.	Glejte sliko E
Robljenje zelenic in rezanje bilk OPOMBA: Pazite, da se z rezilom ne boste dotaknili drugih predmetov. Še posebej pazite, da se ne boste dotaknili trdnih predmetov, kot so kovinske žice in ogrodja, kajti rezilo bi se pri tem lahko poškodovalo.	Glejte sliko F
Plevenje trave OPOMBA: Da bi zagotovili učinkovito delovanje, je treba rezilo pravočasno očistiti po vsakem delu.	Glejte sliko G
Uporaba teleskopskega podaljška (le pri WG801E.1 WG801E.3)	
Sestavljanje/razstavljanje teleskopskega držala OPOMBA: -Pred sestavljanjem teleskopskega podaljška, najprej vstavite akumulator v ležišče. -Pred uporabo se prepričajte, če je teleskopsko držalo v zaklenjenem položaju. -Pri razstavljanju teleskopskega podaljška se z rokami ne dotikajte gumba za vklop/izklop, kajti orodje bi se lahko nehote zagnalo, vi pa bi utrpeli poškodbe.	Glejte sliko H1, H2
Nastavljanje dolžine podaljška OPOMBA: Zaklepni gumb služi za pritrditev teleskopskega držala na mesto.	Glejte sliko I
Prilagajanje višine rezanja OPOMBA: Teleskopsko držalo lahko nastavite na dva nivoja (25mm & 43mm).	Glejte sliko J1, J2
Zagon in izklop teleskopskega podaljška  OPOZORILO: Če uporabljate teleskopski podaljšek, ne uporabljajte rezila za bilke (12 cm/20 cm).	Glejte sliko K

VZDRŽEVANJE

Opomba: Za zagotavljanje dolgega in učinkovitega delovanja, redno izvajajte naslednje vzdrževalne postopke.

Pred vsakim prilagajanjem, servisiranjem ali vzdrževanjem izvlecite akumulator iz ležišča.

Preverite glede očitnih okvar, pritrjenost delov, topost ali poškodovanost rezil, ter obrabljenosti in drugih poškodb. Preverite, če so pokrovi in varovala v brezhibnem stanju in pravilno pritrjeni na kosilnico. Pred vklopom kosilnice preverite, če je slednja v brezhibnem stanju.

VZDRŽEVANJE REZIL

Po končanem delu, rezila vedno očistite in jih občasno tudi namažite.

Vizualno preverite stanje robov rezil.

Poskrbite, da boste preko rezil namestili zaščitno.

ČIŠČENJE/ SHRANJEVANJE

Z mehko ščetko in krpo očistite zunanost kosilnice.

Ne uporabljajte vode, raztopin ali polimih sredstev.

Odstranite vse nečistoče, še posebej iz odprtina za prezračevanje.

Orodje shranjujte na suhem mestu, izven dosega otrok.

Na rezalniki ne odlagajte drugih predmetov.

VAROVANJE OKOLJA

 Odpadnih električnih naprav ne smete zavreči skupaj z ostalimi gospodinjstvi odpadki. Dostavite jih na mesto za ločeno zbiranje odpadkov. Glede podrobnosti, se posvetujte z lokalno službo za ravnanje z odpadki.

IZJAVA O SKLADNOSTI

Mi,
POSITEC Germany GmbH
Grüner Weg 10, 50825 Cologne, Germany

Izjavljamo, da je izdelek,
Opis izdelka **WORX baterijske škarje za travo in bilke**
Vrsta izdelka **WG801E WG801E.1 WG801E.2 WG801E.3 WG801E.4 WG801E.5 WG801E.9 WG801E.91**
(800-809-oznaka naprave, baterijske škarje za travo/bilke)
Funkcija **Rezanje trave, robljenje zelenic in rezanje bilk**

Skladen z naslednjimi direktivami,
2006/42/EC
2014/30/EU
2011/65/EU
2000/14/EC spremenjena 2005/88/EC

2000/14/EC spremenjena 2005/88/EC:
- Postopek za ugotavljanje skladnosti, glede na
Dodatek V
- Izmerjena raven zvočne moči **79.4dB (A)**
- Deklarirana raven zvočne moči **82dB (A)**

In izpolnjuje naslednje standarde,
EN 60335-1
EN 50636-2-94
EN 62233
EN ISO 3744
EN 55014-1
EN 55014-2
EN 60745-1
EN 60745-2-15

Oseba, ki je pooblaščenca za skladnost tehnične dokumentacije,
Ime Marcel Filz
Naslov Positec Germany GmbH
Grüner Weg 10, 50825 Cologne, Germany



2019/10/16
Allen Ding
Namestnik glavnega inženirja, testiranje in certifikacija
Positec Technology (China) Co., Ltd.
18, Dongwang Road, Suzhou Industrial
Park, Jiangsu 215123, P. R. China

WORX
it's your nature

www.worx.com

Copyright © 2019, Positec. All Rights Reserved.
AR01470400