

4

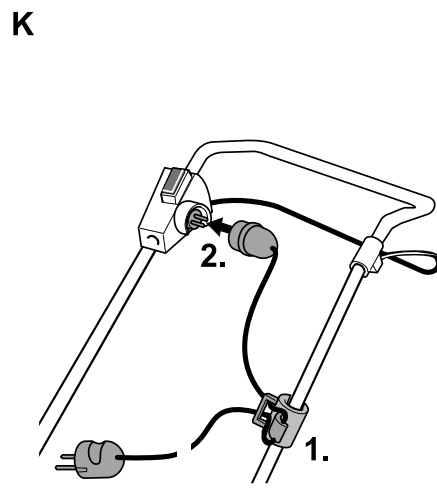

5

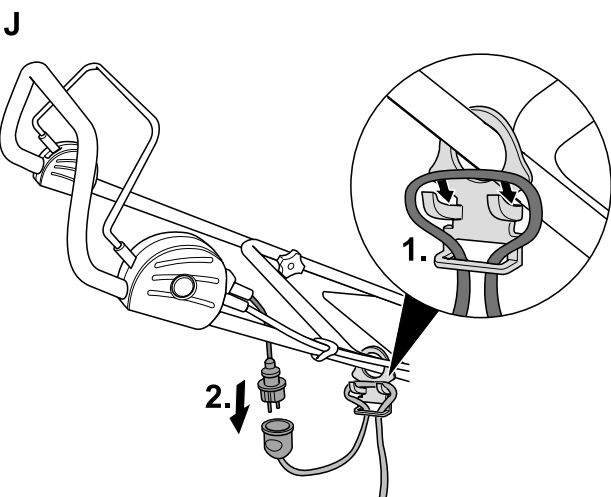
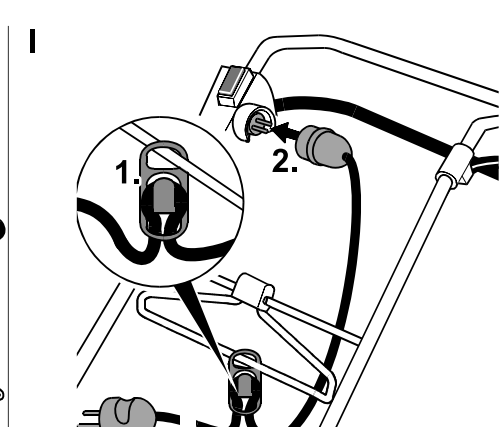
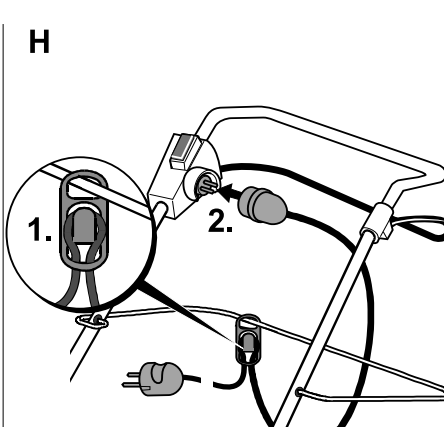
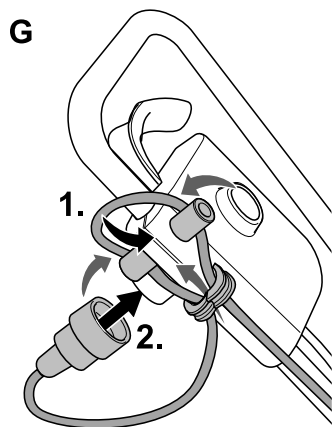
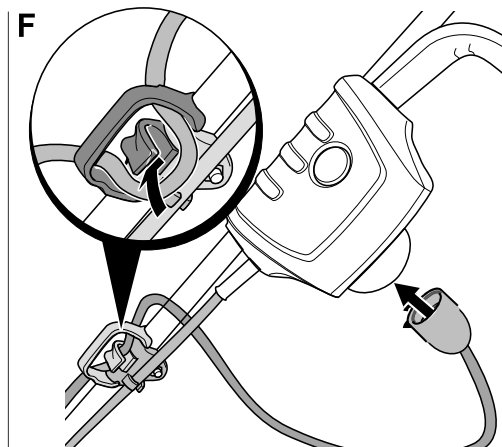
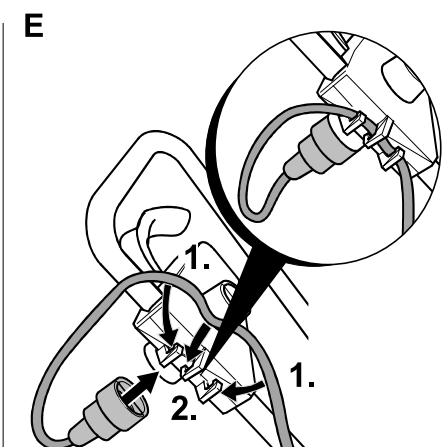
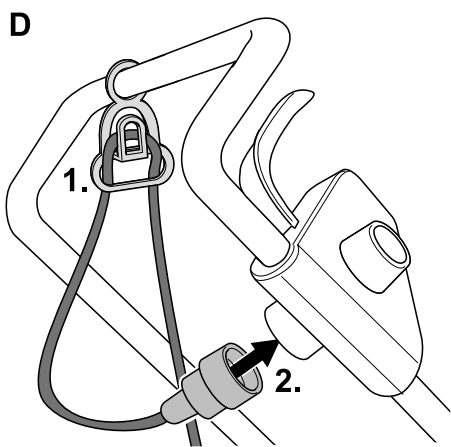
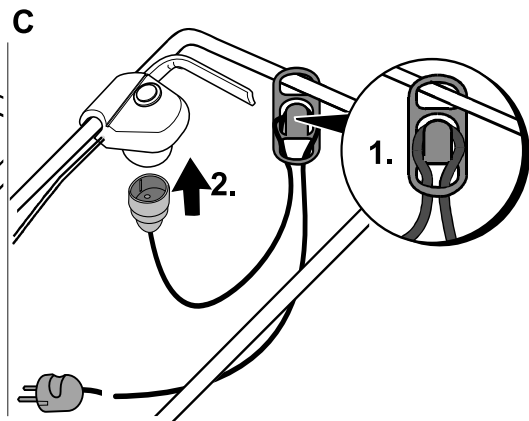
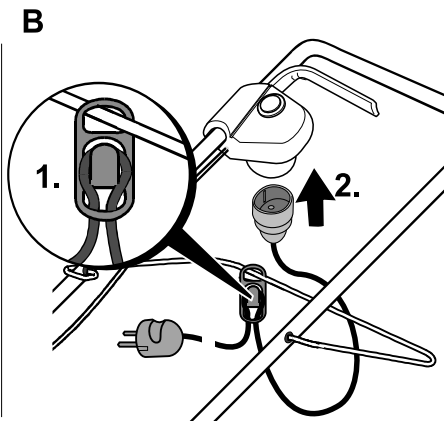
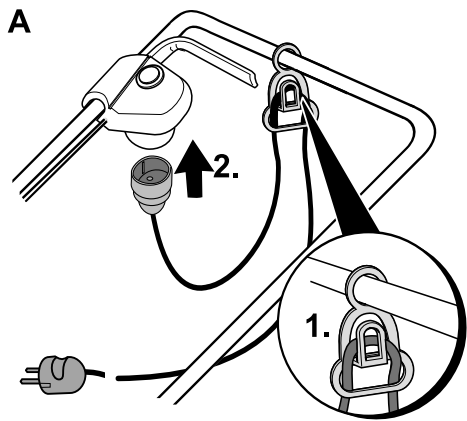
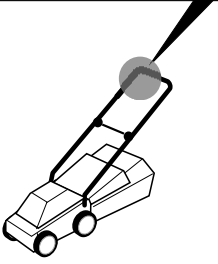
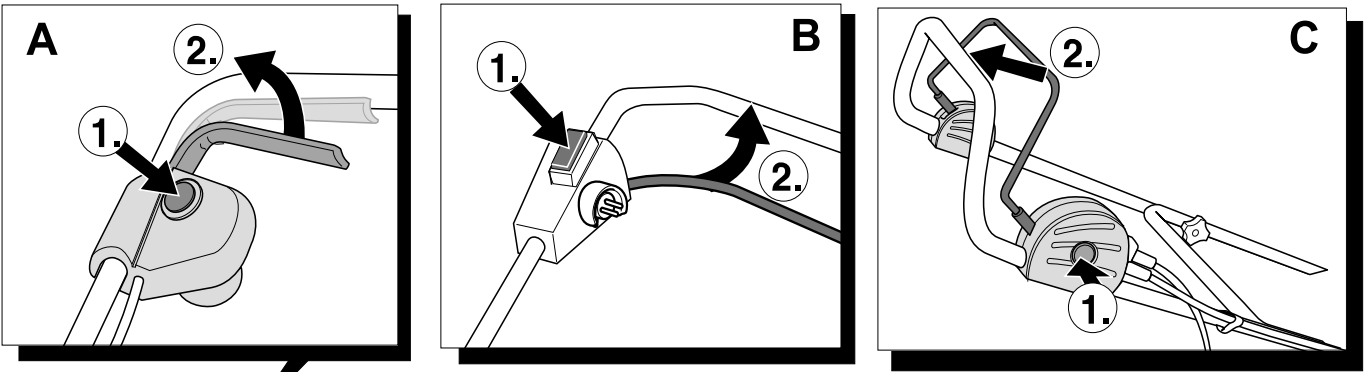

6

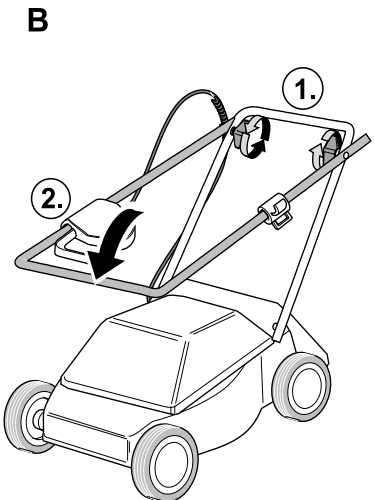
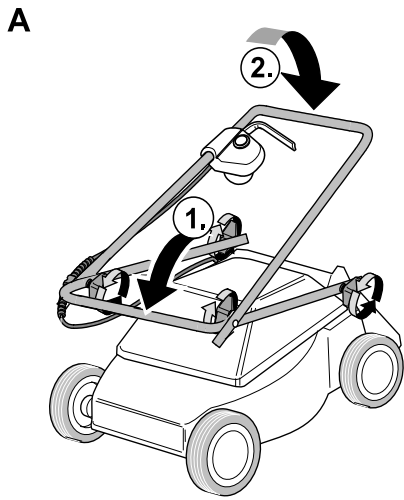

7

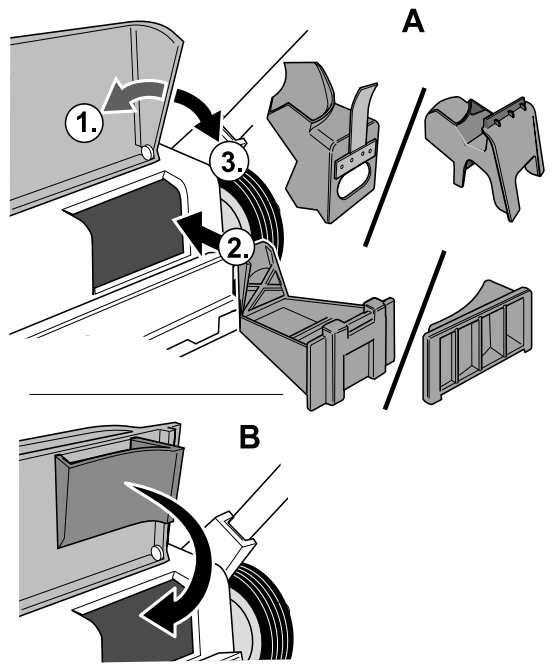

8

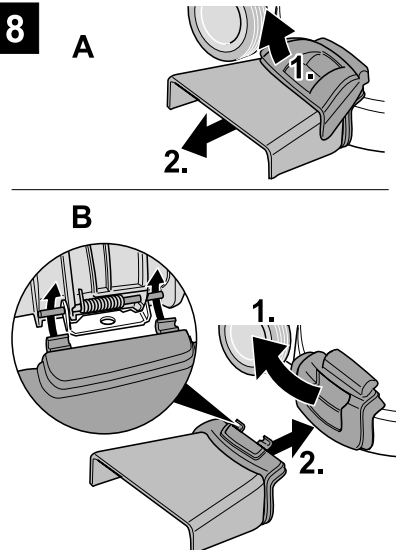

9

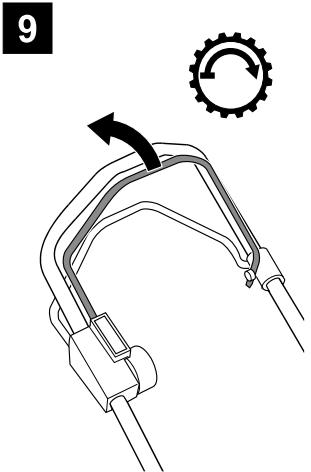

10

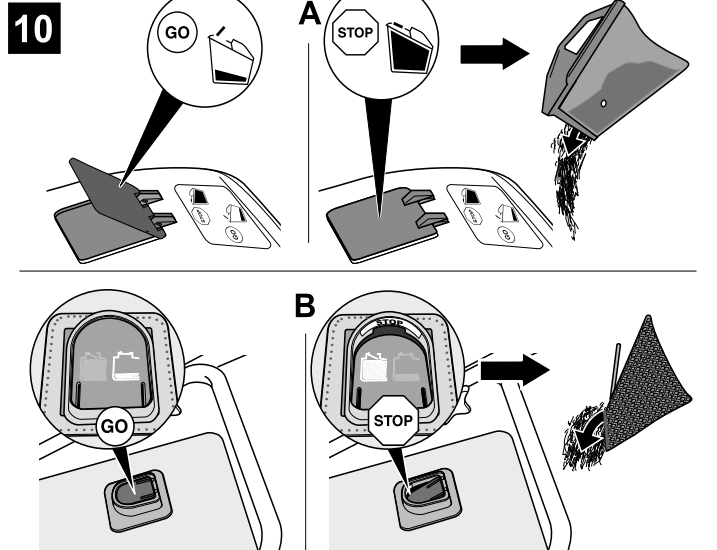

**i** FM33..R model

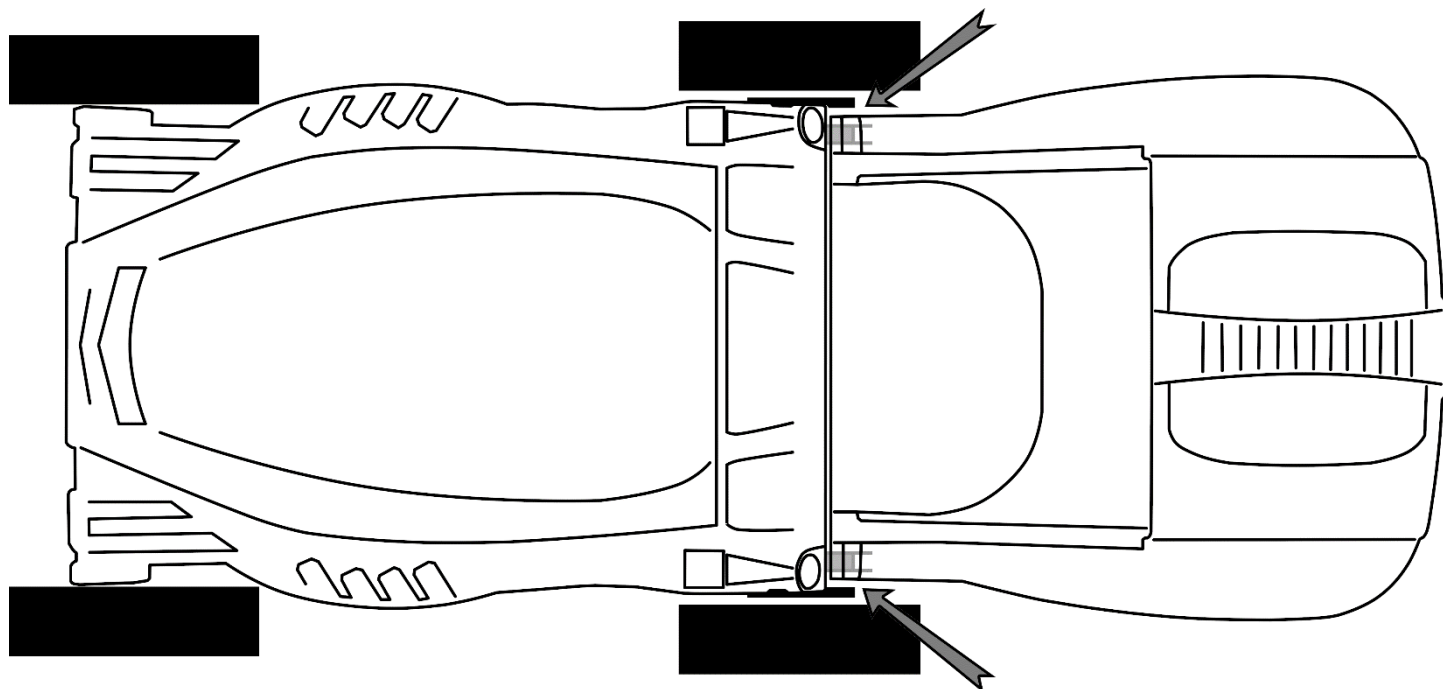

**i** FM33..R model

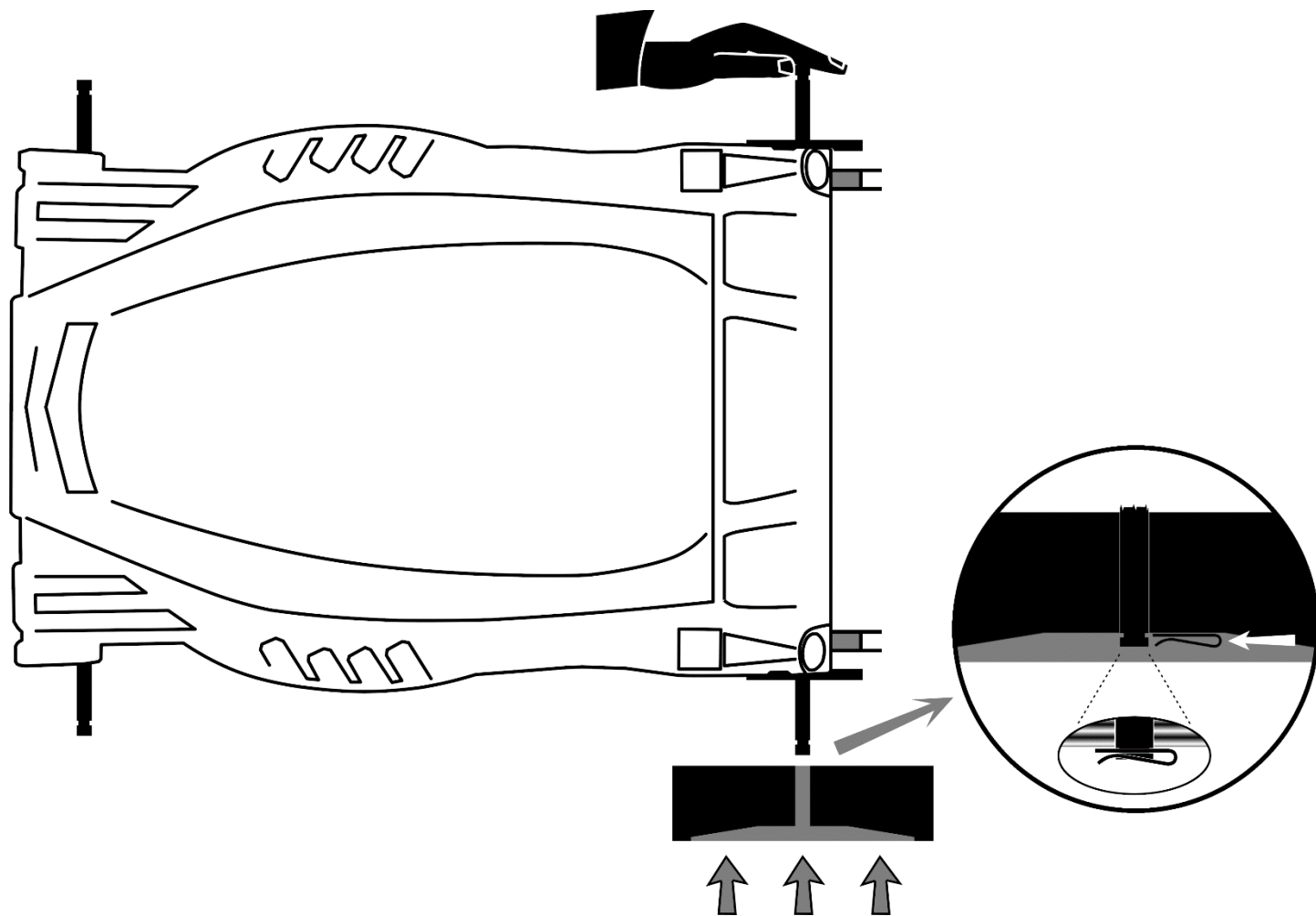



**English**  
(Original operating instructions)

**Deutsch**  
(Originalbetriebsanleitung)

**Magyar**  
(Eredeti üzemeltetési útmutató)

**Česky**  
(Originální návod k obsluze)

**Slovensky**  
(Originálny návod na obsluhu)

**Românește**  
(Instrucțiuni de funcționare originale)

**Українська**  
(Оригінальний посібник з експлуатації)

EN

DE

HU

CS

SK

RO

UK

## Contents

For your safety	1
Assembling the unit	2
Operating safety	3
Tips on lawn care	4
Transporting the appliance	5
Servicing/cleaning	5
Laying up the vehicle	5
Warranty	5
Identifying and eliminating malfunctions	6

## Information on rating plate

These details are very important for identifying your appliance when you order spare parts or contact our aftersales service. The rating plate is found near the engine. Enter all the details on rating plate in the following fields.

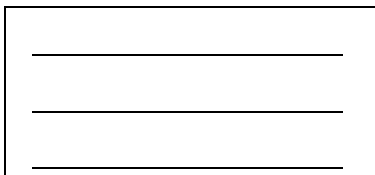

This and other appliance information can be found on the separate CE declaration of conformity which is a component of these operating instruction.

## Illustrations

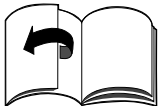

Fold out the illustrated pages at the start of the operating instructions. Various models are described in these operating instructions. Graphical representations may deviate in detail from the purchased unit.

## For your safety

### Use the appliance properly

This appliance is approved solely for use in accordance with the descriptions and safety instructions specified in this user's guide, to mow the lawns of domestic and leisure gardens. Any other use is not as intended. Improper use is not covered by the warranty and the

manufacturer will reject any liability. The user is liable for all damage caused to third parties and their property. Unauthorized modifications made to the mower rule out any liability on the part of the manufacturer for damage resulting therefrom.

### Observe the safety and operating information

Before using the appliance for the first time, read and follow these operating instructions carefully. Keep these instructions in a safe place for future reference. Never allow children or other persons to use the lawnmower who do not know the operating instructions. If the appliance changes ownership, hand over the operating instructions.

### General safety information

In this section you will find general information about safety. Warnings that apply specifically to individual parts of the appliance, functions or activities are shown at the corresponding point in this users guide.

### Before working with the appliance

Persons using the appliance must not be under the influence of intoxicants, e.g. alcohol, narcotics, medication, etc. Persons younger than 16 years of age must not use this lawnmower – local regulations can determine the minimum age of the users.

This appliance is not intended for use by persons (including children) with reduced physical, sensory or mental capabilities, or lack of experience and knowledge, unless they have been given supervision or instruction concerning use of the appliance by a person responsible for their safety. Children should be supervised to ensure that they do not play with the appliance. For children, cleaning and maintenance of the machine is

permitted only under adult supervision.

Before you begin work, make that you are familiar with all attachments and operating controls as well as their functions. Use outdoors with the permitted and appropriately identified connection cable only, e. g. B. H07RN – F 3 x 1.5 mm<sup>2</sup> (max. 50 m). Connecting parts of connection-cables must be splash-proof and made of rubber or covered with rubber.

Before using the unit, always check whether the connection cable is damaged, brittle or tangled. To do this, switch off the unit and pull out the mains plug. Use only a connection cable which is in perfect condition.

Before using the appliance,

- check whether the grass catcher works and the deflector closes correctly. Replace damaged, worn out or missing parts immediately.
- check for any wearing or damage to the cutters, fastening pins, and the whole cutter unit. All worn or damaged parts must be replaced in sets at a specialist workshop in order to rule out imbalances.

- check whether the cable between the motor and switch/plug combination is damaged. Immediately have a damaged cable replaced by a specialist company. Spare parts and accessories must satisfy the requirements specified by the manufacturer. Therefore use original spare parts and original accessories only or spare parts and accessories authorised by the manufacturer.

All repair work must be conducted exclusively at a specialised garage.

### When working with the appliance

When working with or on the appliance you must wear protective clothing. This includes: safety shoes, trousers, tightly fitting clothing, protective goggles, etc.



Operate the vehicle only when it is in good technical condition as stipulated and delivered by the manufacturer.

## Before all work on this appliance

To prevent injury, before performing any work (e.g. maintenance and adjustments) on this unit

- switch OFF the engine,
- wait until all rotating parts have come to a standstill,
- pull out the mains plug,
- leave motor to cool down (approx. 30 minutes)

## After working with the appliance

Before leaving the unit, always pull out the mains plug.

## Safety devices

Figure 1

### **Danger**

*Never use a lawnmower if it has damaged safety devices or if there are no safety devices fitted.*

## Safety lever (1)



The safety lever stops the motor and cutting blades in an emergency. There must be no attempt to circumvent this function, which is crucial for your personal safety.



## Ejection flap (2) or impact protection (3)



The ejection flap/impact protection protects you from being injured by the blade or by ejected solid objects. The lawnmower must always be operated with the ejection flap or impact protection.



## Symbols on the appliance

On the appliance you will find various symbols on adhesive labels. They have the following specific meanings:

	Attention! Please read the operating instructions before putting lawnmower into operation!
	

	Keep third parties away from the danger area!
	

	Beware of sharp blades. Blades continue to rotate after the motor is switched off. Before working on the cutters, pull out the mains plug! Keep fingers and feet away from the cutting tools! Before adjusting or cleaning the unit or before checking whether the connection cable is entangled or damaged, switch off the unit and pull out the mains plug. Keep the connection cable away from the tools.
	
	

	Keep connection cable away from the cutters!
	

	Never put your hands and/or feet in the vicinity of rotating parts.
---	---

	Appliance classes Class II double insulated
---	---

Always keep these symbols on the appliance in a legible state.

## Symbols in the user's guide

Symbols are employed in the user's guide to indicate hazards or draw attention to important information. They have the following specific meanings:

### **Danger**

*Draws your attention to sources of potential danger associated with the task you are undertaking at the time which constitute a danger to persons.*

### **Caution**

*Used to highlight hazards which are associated with the activity that is being described, whereby damage could occur to the appliance.*

### **Note**

This indicates important information and application tips.

## Disposal instructions

Dispose of packaging remnants, old units, etc., in accordance with local regulations.

	<b>Old electrical equipment is recyclable and should therefore not be thrown in the dustbin!</b>
---	--

We request that you support us with your active contribution in the conservation of resources and protection of the environment and to dispose of this unit at collection points, if available.

## Assembling the unit

Illustration on the enclosed sheet show you how to assemble your unit in a few steps and make it ready for use.

## Operating safety



### **Risk of electric shock**

- Use a safety switch on your mains socket (= residual current operated device with a release current not exceeding 30 mA).
- If you sever the power cord while mowing, you are at risk of being killed or injured. Slowly move away in short steps from the unit. Pull the plug out of the socket. When mowing, ensure that the connection cable never gets into the cutting area.

### **Accident**

- No person, especially children, and/or animals should be allowed to stand close to the mower while it is in use.

Risk of injury due to ejected stones or other objects.

### **Falling over**

- Operate the vehicle at walking speed only.
- Be particularly careful when mowing in reverse and pulling the appliance towards you.
- When mowing on steep slopes, there is a risk of the mower tipping over and you could be injured as a result. Mow crossways to the slope, never upwards and down wards. Do not mow on inclines greater than 20%.
- Be particularly careful when changing direction of travel and ensure that you always have a firm footing, especially on slopes.
- Mowing along perimeters involves a risk of injury. Mowing near edges, hedges, or steep inclines is dangerous. Keep a safe distance from perimeters when mowing.
- If the ground is wet the mower could slip due to reduced traction and overturn. Mow only when the grass is dry.
- Work only by daylight or in good artificial lighting.

### **Injury**

- Always maintain a safe distance from the rotating tool by means of the steering handle.
- The working area of the operator is behind the steering handle during operation.

– Never place your hands, feet, or other parts of the body near rotating parts.

– Stop the motor if you have to tilt the unit or transport it over surfaces other than grass.

– Never lift or carry the appliance when the engine is running. First, pull the mains plug out of the socket.

– Switch the motor off and pull out the mains plug before loosening blockages or removing obstructions from the discharge channel or before checking, cleaning, transporting or adjusting the lawn mower or before working on the unit.

– If you remove the grass catcher, you or other persons might get injured due to ejected, mowed materials or foreign bodies. Never empty the grass sack while the engine is running. To do this, switch off the unit.

– Check the surface on which the appliance is to be used and remove all objects that the appliance can take up and fling out.

– Do not use the unit in adverse weather conditions, e.g. if there is a probability of rain or a storm.

– If the cutter strikes a foreign object (e.g. stone) or if the unit starts vibrating unusually: Switch off the motor immediately and pull out the mains plug.

Before continuing to use the unit, have it checked for damage by a service centre.

– In the case of mowers with rotary blades, never stand in front of grass ejection holes.

### **Stumbling**

– When turning the unit, you may trip over the connection cable and injure yourself. Always guide the cable in such a way that it is always kept out of the walking and working area.

– Operate the vehicle at walking speed only.



### **Caution**

#### **Damage to the lawn mower.**

– Stones, scattered branches, and similar objects can damage the machine and impair its correct operation. Remove all

objects from the appliance's path before every use.

– Operate the appliance only when it is in good technical condition. Subject the appliance to a thorough visual check before using it. Check in particular the safety devices, electric controls, power cables and threaded connections for damage and secure attachment. Replace damaged parts before operating the unit.

### **i Operating times**

Comply with the national/municipal regulations concerning the times when the mower may be used (if required, contact your local authority).

### **i Directions**

Details of specific locations on the appliance (e.g. left, right) are always quoted as seen from the steering handle and while facing forward.

#### **1. Hang the grass catcher**

Figure 2

- Lift up the deflector flap and hook the grass sack onto the appliance.

#### **2. Set the cutting height**



### **Caution**

Select cutting height for uneven terrain to prevent the cutter from ever coming into contact with the ground.

Figure 3

Set the cutting height of the grass as required.

Setting option (depending on model) from approx. 3 cm to maximum 9 cm.

### **i Note**

If units have individual wheel adjustment, set all wheels to the same height.

Model A:

- Unscrew wheels and move to the appropriate height setting.

Model B:

- Pull the lap and snap into place in the position required.

Model C:

- Advance or push back the lever of the central vertical adjustment

and snap into place in the position required.

Model D:

- Actuate lock and simultaneously set the required height by pulling or pressing on the handle/lever. When the lock is released, the selected setting engages.

Model E:

- Pull the wheel forwards and lock in the required position.

### 3. Power cord

Figure 4

- Attach connection cable to the cable grip.
- Insert the connection cable first into the switch/plug combination on the unit and then into a 230 V-socket.

### 4. Starting the engine

#### **Danger**

*Keep hands and feet well away from the cutting blade.*

#### **Caution**

*– Do not tip the appliance when starting.*

*– If an attempt is made to start the unit in tall grass, the motor may overheat and be damaged.*

Figure 5

- Keep the appliance on an even surface with little or the shortest possible grass.

- Standing behind the unit – press and hold down the locking button.

- Pull and hold the safety lever, release locking button.

The motor and the cutter run.

You can now start work.

### 5. Engaging/disengaging gear drive

(only in the case of lawn mowers with gear drives)

Figure 9

Putting gear drive into gear

- Pull lever and hold. 

Throwing gear drive out of gear

- Release lever. 

### 6. Stopping the engine

- Release the safety hoop.

The engine and the cutting tool stop after a short time.

### 7. Detaching and emptying the grass sack

Figure 2

It cut grass is left lying on the ground or it the level indicator (optional, Fig. 10) indicates that the basket is full:

- Release safety hoop and wait until the engine stops.
- Lift the deflector flap and unhook the grass sack.
- Empty out the contents.

### 8. Working without the grass sack

Whenever you detach the grass sack, the deflector lap drops down. When working without a grass catcher, the mowed grass is ejected directly downwards.

### 9. Retrofitting for mulching

(only for units with mulching accessory/ optional).

Units with rear discharge:

Figure 7A

- Lift the ejection flap.
- Remove the grass catcher.
- Insert mulch key (depending on model).
- Lower the ejection flap.

#### **Note**

Models with integrated mulching function do not require a separate mulch key – a specially shaped rear lap assumes this function (Fig. 7B).

Units with side discharge:

- Remove side discharge – impact protection/mulch lock closes automatically (Fig. 8A).

### 10. Changing units over to side discharge

(depending on model)

- If fitted:

Remove grass catcher and lower the rear discharge flap.

- Lift impact protection/mulch lock and attach side discharge (Fig. 8B).

### 11. After finishing work

- Empty the grass sack.
- Pull the mains plug out of the socket and the unit.
- Leave the motor to cool down (approx. 30 minutes) before cleaning, servicing, storing or shutting down the unit.

## Tips on lawn care

### Mowing

Lawns consist of various grass types. Frequent mowing promotes the growth of grass, resulting in strong roots and a firm sward. If you seldom cut the grass, you will enhance the development of high growing types of grass and other weeds, (such as clover, daisies). The normal height of a lawn is approx. 4–5 cm. Only  $\frac{1}{3}$  of the total height should be mown; therefore cut 7–8 cm long grass to normal height. Try not to cut the grass shorter than 4 cm, otherwise the lawn will suffer during dry periods. If the grass has grown particularly high (for example, during a holiday period), cut it back to its normal height in several stages. When mowing, always overlap the mown swaths slightly.

### Mulching (using the accessories)

The grass is cut into small pieces (approx. 1 cm) and left to lie on the lawn. The lawn therefore retains a lot of nutrients. For an optimum result always keep the lawn short, see also the section entitled “Mowing”. Observe the following when mulching:

- Do not mow wet grass.
- Never mow more than 2 cm.
- Mow slowly.
- Clean the cutters regularly.

## Transporting the appliance

### **Danger**

*Before transporting the unit on or in a vehicle: Switch off motor and remove connection cable.*

*Leave motor to cool down (approx. 30 minutes). For transport on or in a vehicle, secure the appliance adequately against slipping.*

*Before lifting or carrying the unit, pull out the mains plug. Before moving the unit over surfaces, such as footpaths or driveways, stop the motor.*

### **Caution**

*Do not wedge or kink the cable which runs between the motor and switch/plug combination.*

Figure 6

- The steering handle can be folded down to facilitate storage.

## Servicing/cleaning

### **Danger**

*To protect against injury before all*

*work on the appliance*

*– switch OFF the engine,*

*– wait until all rotating parts have come to a standstill,*

*– pull out the mains plug,*

*– leave motor to cool down (approx. 30 minutes).*

## Servicing

### **Danger**

*To protect against injury from (the cutters, have a specialist garage perform all work such as replacing or regrinding the cutters (special tools required).*

## Before each operation

- Check connection cable.
- Check that threaded connections are tight.
- Check safety devices.
- Check unit - see section "Before working with the appliance".

**Check the point of contact of the clutch:**

(only in the case of awn mowers with gear drives)

– The lawn mower should not drive forwards when the engine is running and when the gear drive is not engaged.

– The awn mower should drive forwards when the engine is running and the gear drive is engaged.

• If necessary, adjust the point of connection using the knurling tool/adjusting nut on the gear drive lever or Bowden cable.

## Once a season

• Lubricate the joints and torsion spring on the discharge flap.

• At the end of the season the appliance must be checked and serviced at a specialist garage.

## Cleaning

### **Caution**

*– Do not splash the unit with water, otherwise electric components may be damaged.*

*– Clean the appliance after every use. Failure to clean the appliance can damage the materials and cause malfunctions.*

## Cleaning the grass sack

The easiest time to clean the grass

catcher is immediately after mowing.

• Detach and empty the grass sack.

– The grass sack can be cleaned by means of a powerful jet of water from a garden hose.

• Allow the grass sack to dry out thoroughly before using it again.

## Cleaning lawnmower

### **Danger**

*Work on the cutters can cause injury. Wear safety gloves for your protection. Whenever possible, always clean the appliance directly after mowing.*

• Tilt the unit 10 the side,

• clean the cutter chamber and the ejector cover with brush, hand broom, or cloth,

• set the appliance down on its wheels and remove all visible grass residue and other soiling.

## Laying up the vehicle

### **Caution**

#### **Damage to mower materials**

*Keep the vehicle only in clean and dry rooms when the engine is cold. During prolonged storage, e.g. in winter, ensure that the unit is protected against rust.*

At the end of the season or when the vehicle will not be used for longer than a month,

• Clean the appliance and the grass sack.

• To protect metal parts from rust, wipe them all down with an oiled cloth (resin-free oil) or apply an oil spray.

## Warranty

The warranty rules issued by our company or the importer apply to every country. As part of the warranty, we remedy malfunctions on your appliance free of charge provided that this malfunction is caused by a material or manufacturing defect. In the event of a warranty claim, please turn to your dealer or the nearest branch office.

## Identifying and eliminating malfunctions

Malfunctions that occur during the operation of your lawnmower often have simple causes that you should know and be able to repair on your own. In cases of doubt your specialised garage will be please assist you further.

Problem	Possible cause(s)	Remedy
Engine does not start.	Connection cable not connected or defective.	Check and plug in cable; if required replace or have it repaired by a specialist.
	Household fuse overloaded.	Switch on fuse; if required increase the fused house connection or have one installed by a specialist.
	Switch/plug combination defective.	Have it repaired by a specialist company.
Motor is humming, but not running.	Lawnmower is standing in long grass.	Place the lawnmower onto a surface with shorter grass.
	Blade is blocked.	Pull out mains plug, remove blockage.
Motor suddenly stops.	Plug has become loose.	Check cable, ensure that it is attached to the cord grip, insert plug again.
	Overload protection has switched off (depending on model).	Pull out mains plug, remove blockage in the discharge, wait approx. 30 min., switch on again.
Unusual noises (rattling, clanging, knocking).	Screws, nuts, or other fasteners loose.	Tighten parts; if the noises persist: Contact a specialist workshop.
Strong vibrations.	Damaged blade shaft or defective cutter.	Switch off the unit immediately. Have defective parts replaced by a specialist workshop.
Wheel drive does not work.	V-belt or gears defective.	Damaged parts must be replaced at a specialist garage.
Unclean cut or speed is decreasing.	Grass too high.	Set larger cutting height, if necessary mow twice.
	Grass too damp.	Let the lawn dry.
Grass is not being picked up or grass catcher is not filling	Ejector clogged.	Pull out mains plug, remove blockage.
	Cutters bunt.	Cutters must be replaced or reground at a specialist garage.
	Grass sack full.	Switch off mower, empty grass catcher.
	Dirty grass sack.	Switch off mower, clean air slots in the grass catcher.

## Inhaltsverzeichnis

Zu Ihrer Sicherheit	1
Das Gerät montieren	3
Bedienen	3
Tips zur Rasenpflege	4
Transportieren	5
Warten/Reinigen	5
Stillegen	5
Garantie	5
Störungen erkennen und beheben	6

## Angaben auf dem Typenschild

Diese Angaben sind sehr wichtig für die spätere Identifikation zur Bestellung von Geräte-Ersatzteilen und für den Kundendienst. Sie finden das Typenschild in der Nähe des Motors. Tragen Sie alle Angaben auf diesem Typenschild in das nachfolgende Feld ein.

Diese und weitere Angaben zum Gerät finden Sie auf der separaten CE-Konformitätserklärung, die ein Bestandteil dieser Betriebsanleitung ist.

## Bildliche Darstellungen

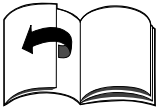

Bildseiten am Anfang der Bedienungsanleitung ausklappen. In dieser Betriebsanleitung werden verschiedene Modelle beschrieben. Grafische Darstellungen können im Detail vom erworbenen Gerät abweichen.

## Zu Ihrer Sicherheit

### Das Gerät richtig verwenden

Dieses Gerät ist ausschließlich bestimmt

- zur Verwendung entsprechend der in dieser Bedienungsanleitung gegebenen Beschreibungen und Sicherheitshinweise;

- zum Mähen von Rasenflächen des Haus- und Freizeitgartens.

Jeder andere Gebrauch ist nicht bestimmungsgemäß. Der nicht bestimmungsgemäße Gebrauch hat den Verfall der Garantie und die Ablehnung jeglicher Verantwortung seitens des Herstellers zur Folge. Der Benutzer haftet für alle Schäden an Dritten und deren Eigentum. Eigenmächtige Veränderungen an dem Gerät schließen eine Haftung des Herstellers für daraus resultierende Schäden aus.

## Sicherheits- und Bedienungshinweise beachten

Lesen Sie, als Benutzer dieses Gerätes, diese Betriebsanleitung vor der ersten Anwendung sorgfältig durch. Handeln Sie danach und bewahren Sie diese für spätere Anwendung auf. Erlauben Sie niemals Kindern oder anderen Personen, die diese Bedienungsanleitung nicht kennen, das Gerät zu benutzen. Geben Sie die Bedienungsanleitung bei einem Besitzerwechsel mit dem Gerät weiter.

## Allgemeine Sicherheitshinweise

In diesem Abschnitt finden Sie allgemeine Sicherheitshinweise. Warnhinweise, die sich speziell auf einzelne Geräteteile, Funktionen oder Tätigkeiten beziehen, finden Sie an der jeweiligen Stelle dieser Anleitung.

## Vor der Arbeit mit dem Gerät

Personen, die das Gerät benutzen, dürfen nicht unter dem Einfluss von Rauschmitteln wie z. B. Alkohol, Drogen oder Medikamenten stehen. Personen unter 16 Jahren dürfen das Gerät nicht bedienen - örtliche Bestimmungen können das Mindestalter der Benutzer festlegen. Dieses Gerät ist nicht dafür bestimmt, durch Personen

(einschließlich Kinder) mit eingeschränkten physischen, sensorischen oder geistigen Fähigkeiten oder mangels Erfahrung und/oder mangels Wissen benutzt zu werden, es sei denn, sie werden durch eine für ihre Sicherheit zuständige Person beaufsichtigt oder erhalten von ihr Anweisungen, wie das Gerät zu benutzen ist. Kinder sollen beaufsichtigt werden um sicherzustellen, dass sie nicht mit dem Gerät spielen.

Reinigung oder Wartung des Geräts dürfen die Kindern nur unter der Aufsicht durchgeführt werden.

Machen Sie sich vor Arbeitsbeginn mit allen Einrichtungen und Betätigungselementen sowie mit deren Funktionen vertraut.

Verwenden Sie im Freien nur dafür zugelassene und entsprechend gekennzeichnete Anschlusskabel, z. B. H07RN - F3 x 1,5 mm<sup>2</sup> (max. 50 m).

Verbindungssteile von Anschlusskabeln müssen spritzwassergeschützt und aus Gummi oder mit Gummi überzogen sein.

Prüfen Sie vor jedem Gebrauch, ob die Anschlusskabel beschädigt, brüchig oder verworren sind.

Schalten Sie dazu das Gerät aus und ziehen Sie den Netzstecker.

Verwenden Sie nur Anschlusskabel, die in einwandfreiem Zustand sind. Prüfen Sie vor Gebrauch,

- ob die Grasfangeinrichtung funktioniert und die Auswurfklappe richtig schließt. Beschädigte, verschlissene oder fehlende Teile umgehend ersetzen.

- ob Schneidwerkzeuge, Befestigungsbolzen und die gesamte Schneideinheit abgenutzt oder beschädigt sind. Abgenutzte oder beschädigte Teile von einer Fachwerkstatt nur satzweise austauschen lassen, um Unwuchten auszuschließen.

- ob das Kabel zwischen Motor und Schalter-/Steckerkombination beschädigt ist. Beschädigtes Kabel

umgehend in einer Fachwerkstatt austauschen lassen.

Ersatzteile und Zubehör müssen den vom Hersteller festgelegten Anforderungen entsprechen. Verwenden Sie daher nur Originalersatzteile und Originalzubehör oder die vom Hersteller zugelassenen Ersatzteile und Zubehörteile. Reparaturen ausschließlich von einer Fachwerkstatt ausführen lassen.

## Während der Arbeit mit dem Gerät

Bei Arbeiten mit oder an dem Gerät müssen Sie eine entsprechende Arbeitskleidung tragen, wie beispielsweise:

- Sicherheitsschuhe,
- Lange Hosen,
- Eng anliegende Kleidung,
- Schutzbrille.

Betreiben Sie das Gerät nur in dem vom Hersteller vorgeschriebenen und angelieferten technischen Zustand.

## Vor allen Arbeiten an diesem Gerät

Zum Schutze vor Verletzungen vor allen Arbeiten (z. B. Wartungs- und Einstellarbeiten) an diesem Gerät

- den Motor abstellen,
- abwarten, bis alle beweglichen Teile vollständig zum Stillstand gekommen sind,
- den Netzstecker ausstecken,
- den Motor abkühlen lassen (ca. 30 Minuten).

## Nach der Arbeit mit dem Gerät

Immer bevor Sie das Gerät verlassen, den Netzstecker ausstecken.

## Sicherheitseinrichtungen

Bild 1

### Gefahr

*Benutzen Sie niemals ein Gerät mit beschädigten oder ohne angebaute*

## Sicherheitseinrichtungen.

### Sicherheitsbügel (1)









Der Sicherheitsbügel dient Ihrer Sicherheit, um Motor und Schneidwerk im Notfall sofort zu stoppen. Es darf nicht versucht werden, seine Funktion zu umgehen.

### Auswurfklappe (2) oder Prallschutz (3)

Die Auswurfklappe/der Prallschutz schützt Sie vor Verletzungen durch das Schneidwerk oder herausgeschleuderte feste Gegenstände. Das Gerät darf nur mit Auswurfklappe oder Prallschutz betrieben werden.

### Symbole am Gerät

Am Gerät finden Sie verschiedene Symbole als Aufkleber. Hier die Erklärung der Symbole:

	Achtung! Vor Inbetriebnahme Gebrauchsanweisung lesen!
	
	Dritte aus dem Gefahrenbereich fernhalten!
	
	Achten Sie auf die scharfen Messer. Die Messer drehen nach dem Ausschalten des Motors eine gewisse Zeit nach.
	Vor Arbeiten an den Schneidwerkzeugen den Netzstecker ziehen! Finger und Füße von den Schneidwerkzeugen fernhalten! Vor dem Einstellen oder Säubern des Gerätes oder vor dem Prüfen, ob das Anschlusskabel verschlungen oder verletzt ist, das Gerät ausschalten und den Netzstecker ziehen.
	Anschlusskabel von den Werkzeugen fernhalten.
	

	Anschlussleitung von Schneidwerkzeugen fernhalten!
	Bringen Sie Hände und/oder Füße nie in die Nähe rotierender Teile.
	Schutzklasse II Doppelisolations

Halten Sie diese Symbole am Gerät immer in einem lesbaren Zustand.

## Symbole in der Anleitung

In dieser Anleitung werden Symbole verwendet, die Gefahren anzeigen oder wichtige Hinweise kennzeichnen. Hier die Erklärung der Symbole:

### Gefahr

*Sie werden auf Gefahren hingewiesen, die mit der beschriebenen Tätigkeit zusammenhängen und bei der eine Gefährdung von Personen besteht.*

### Achtung

*Sie werden auf Gefahren hingewiesen, die mit der beschriebenen Tätigkeit zusammenhängen und die einen Schaden am Gerät nach sich ziehen können.*

### Hinweis

*Kennzeichnet wichtige Informationen und Anwendungstipps.*

## Entsorgungshinweis

Anfallende Verpackungsreste, Altgeräte usw. entsprechend den örtlichen Vorschriften entsorgen.

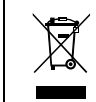
	Alt-Elektrogeräte sind Wertstoffe, sie gehören daher nicht in den Hausmüll!
---	---

Wir möchten Sie daher bitten, uns mit Ihrem aktiven Beitrag bei der Ressourcenschonung und beim Umweltschutz zu unterstützen und dieses Gerät bei den - falls vorhanden - eingerichteten Rücknahmestellen abzugeben.

## Das Gerät montieren

Auf dem beiliegenden Blatt zeigen wir Ihnen in Form von Bildern, wie Sie Ihr Gerät in wenigen Schritten montieren und betriebsfertig machen.

## Bedienen

### **Gefahr Stromschlag**

- Verwenden Sie an Ihrer Netz-Steckdose einen Personenschutzschalter (= Fehlerstromschutzschalter mit höchstens 30 mA Auslösestrom).

- Sollten Sie beim Mähen das Kabel durchtrennen, besteht Lebensoder Verletzungsgefahr. Entfernen Sie sich langsam in kleinen Schritten vom Gerät. Ziehen Sie den Stecker aus der Steckdose. Achten Sie darauf, dass beim Mähen das Anschlusskabel nie in den Schnittbereich gerät.

### **Unfall**

- Personen, insbesondere Kinder, oder Tiere dürfen beim Mähen nie in der Nähe des Gerätes sein. Verletzungsgefahr durch herausgeschleuderte Steine oder andere Gegenstände.

### **Sturz**

- Führen Sie das Gerät nur im Schritttempo.

- Seien Sie besonders vorsichtig, wenn Sie rückwärts mähen und das Gerät zu sich ziehen.

- Beim Mähen an steilen Hängen kann das Gerät kippen und Sie können sich verletzen. Mähen Sie quer zum Hang, niemals auf- und abwärts. Mähen Sie nicht an Hängen mit einer Neigung von mehr als 20 %.

- Seien Sie besonders vorsichtig beim Ändern der Fahrtrichtung und achten Sie immer auf einen guten Stand, besonders an Hängen.

- Es besteht Verletzungsgefahr beim Mähen in Grenzbereichen. Mähen in der Nähe von Rändern, Hecken oder steilen Abhängen ist gefährlich.

Halten Sie beim Mähen den Sicherheitsabstand ein.

- Beim Mähen von feuchtem Gras kann das Gerät durch verminderte Bodenhaftung rutschen und Sie können stürzen. Mähen Sie nur, wenn das Gras trocken ist.

- Arbeiten Sie nur bei Tageslicht oder bei guter künstlicher Beleuchtung.

### **Verletzung**

- Der durch die Führungsholme vorgegebene Sicherheitsabstand zum umlaufenden Werkzeug ist stets einzuhalten.

- Der Arbeitsbereich des Bedieners befindet sich während des Betriebs hinter dem Führungsholm.

- Führen Sie niemals Hände oder Füße an oder unter sich drehende Teile.

- Stoppen Sie den Motor, wenn das Gerät gekippt werden muss und zum Transport über andere Flächen als Gras.

- Heben oder tragen Sie niemals ein Gerät mit laufendem Motor. Vorher den Netzstecker aus der Steckdose ziehen.

- Stellen Sie den Motor ab und ziehen Sie den Netzstecker, wenn Sie Blockierungen lösen oder Verstopfungen im Auswurfkanal beseitigen oder bevor Sie den Rasenmäher überprüfen, reinigen, transportieren, einstellen oder Arbeiten an dem Gerät durchführen.

- Beim Abnehmen des Grasfanges können Sie sich oder andere durch herausgeschleudertes Mähgut oder Fremdkörper verletzen. Entleeren Sie den Grasfang nie bei laufendem Motor. Dazu das Gerät abschalten.

- Überprüfen Sie das Gelände, auf dem das Gerät eingesetzt wird, und entfernen Sie alle Gegenstände, die erfaßt und weggeschleudert werden können.

- Benutzen Sie das Gerät nicht bei schlechten Witterungsbedingungen wie z. B. Regen- oder Gewittergefahr.

- Wird ein Fremdkörper (z. B. Stein) vom Schneidwerkzeug getroffen oder falls das Gerät anfängt ungewöhnlich zu vibrieren: Motor sofort abstellen und Netzstecker ziehen. Gerät vor dem weiteren Betrieb von einer Fachwerkstatt auf Schäden untersuchen nie vor Grasauswurföffnungen stellen.

### **Stolpern**

- Beim Wenden des Gerätes können Sie über das Anschlusskabel stolpern und sich verletzen, Führen Sie das Kabel immer so, dass es nie in den Geh- und Schnittbereich geraten kann.

- Führen Sie das Gerät nur im Schritttempo.

### **Achtung**

#### **Schäden am Gerät**

- Steine, herumliegende Äste oder ähnliche Gegenstände können zu Schäden am Gerät und der Funktionsweise führen. Entfernen Sie feste Gegenstände vor jedem Einsatz aus dem Arbeitsbereich.

- Betreiben Sie das Gerät nur im einwandfreien Zustand. Prüfung durch. Kontrollieren Sie besonders Sicherheitseinrichtungen, elektrische Bedienelemente, stromführende Kabel und Schraubverbindungen auf Beschädigungen und festen Sitz. Ersetzen Sie die beschädigten Teile vor dem Betreiben.

#### **Betriebszeiten**

Beachten Sie die nationalen/kommunalen Vorschriften bezüglich der Benutzungszeiten (ggf. Bei ihrer zuständigen Behörde erfragen).

#### **Positionsangaben**

Bei Positionsangaben am Gerät (z. B. links, rechts) gehen wir immer vom Lenkerholm gesehen in Arbeitsrichtung des Gerätes aus.

##### **1. Grasfang einhängen**

Bild 2

• Auswurfklappe anheben und Grasfang einhängen.



## 2. Schnitthöhe einstellen

### **Achtung**

Schnitthöhe bei unebenem Gelände so wählen, dass das Schneidmesser niemals mit dem Erdreich in Kontakt kommt.

Bild 3

Schnitthöhe des Grasses nach Wunsch einstellen. Einstellmöglichkeit (je nach Modell) von ca. 3 cm bis maximal 9 cm.

### **Hinweis**

Bei Geräten mit Einzelradverstellung alle Räder auf die gleiche Höhe einstellen.

Modell A:

- Räder abschrauben und in die entsprechende Höheneinstellung bringen.

Modell B:

- Lasche ziehen und in gewünschter Position einrasten.

Modell C:

- Hebel der Zentralhöhenverstellung vor- oder zurückschieben und in gewünschter Position einrasten.

Modell D:

- Arretierung betätigen und gleichzeitig durch ziehen oder drücken am Haltegriff/Hebel die gewünschte Höhe einstellen. Beim Loslassen der Arretierung rastet die gewählte Einstellung ein.

Modell E:

- Rad nach vorne ziehen und in der gewünschten Position einrasten.

## 3. Anschlusskabel

Bild 4

- Anschlusskabel an der Kabelzugentlastung befestigen.
- Anschlusskabel zuerst an der Schalter-/Steckerkombination am Gerät und dann an einer 230 V-Steckdose einstecken.

## 4. Motor starten

### **Gefahr**

Hände und Füße vom Schneidwerk fernhalten.

### **Achtung**

- Das Gerät beim Starten nicht kippen.

- Beim Versuch, das Gerät in hohem Gras zu starten, kann der Motor überhitzen und beschädigt werden.

Bild 5

- Gerät auf einer ebenen Fläche mit möglichst kurzem oder wenig Gras abstellen

- Hinter dem Gerät stehend - Arretierungsknopf drücken und festhalten.

- Sicherheitsbügel ziehen und halten, Arretierungsknopf loslassen.

Der Motor und das Schneidwerkzeug laufen. Sie können mit der Arbeit beginnen.

## 5. Radantrieb ein-/ausschalten

(nur bei Geräten mit Radantrieb)

Bild 9

Radantrieb einschalten 

- Hebel ziehen und halten.

Radantrieb ausschalten 

- Hebel loslassen.

## 6. Motor stoppen

- Sicherheitsbügel loslassen. Der Motor und das Schneidwerkzeug stoppen nach kurzer Zeit.

## 7. Grasfang abnehmen und entleeren

Bild 2

Wenn Schnittgut am Boden liegenbleibt oder die Füllstandsanzeige (optional, Bild 10) anzeigt, dass der Korb voll ist:

- Sicherheitsbügel loslassen und warten, bis der Motor steht.
- Auswurfklappe anheben und Grasfang aushängen.
- Inhalt ausleeren.

## 8. Ohne Grasfang arbeiten

Wenn Sie den Grasfang abnehmen, klappt die Auswurfklappe nach unten. Beim Arbeiten ohne Grasfang wird das Schnittgut direkt nach unten ausgeworfen.

## 9. Umrüsten zum Mulchen

(nur für Geräte mit Mulchzubehör/optional).

Geräte mit Heckauswurf:

Bild 7A

- Auswurfklappe anheben.
- Grasfang abnehmen.
- Mulchkeil einsetzen (je nach Modell).
- Auswurfklappe ablassen.

### **Hinweis**

Modelle mit integrierter Mulchfunktion benötigen keinen separaten Mulchkeil - diese Funktion übernimmt eine speziell geformte Heckklappe (Bild 7B).

**Geräte mit Seitenauswurf:**

- Seitenauswurf entfernen - Prallschutz/Mulchverschluss schließt automatisch (Bild 8A).

## 10. Geräte auf seitlichen Auswurf umrüsten

(je nach Ausführung)

- Wenn vorhanden:

Grasfang abnehmen und Heckauswurfklappe ablassen.

- Prallschutz/Mulchverschluss anheben und Seitenauswurf montieren (Bild 8B).

## 11. Nach dem Arbeitsende

- Grasfang entleeren.
- Netzstecker an der Steckdose und am Gerät ziehen.
- Lassen Sie den Motor abkühlen (ca. 30 Minuten), bevor Sie das Gerät reinigen, warten, lagern oder stilllegen.

## Tips zur Rasenpflege

### **Mähen**

Rasen besteht aus verschiedenen Grasarten. Wenn Sie häufig mähen, wachsen verstärkt Gräser, die stark wurzeln und eine feste Grasnarbe bilden. Wenn Sie selten mähen, entwickeln sich verstärkt hochwachsende Gräser und andere Wildkräuter (z. B. Klee, Gänseblümchen).

Die Normalhöhe eines Rasens liegt bei ca. 4-5 cm. Mähen sollte man nur 1/3 der Gesamthöhe; also bei 7-8 cm auf Normalhöhe schneiden. Den Rasen möglichst nicht kürzer als 4 cm schneiden, sonst schädigt man bei Trockenheit die Grasnarbe. Hoch

gewachsenes Gras (z. B. nach dem Urlaub) etappenweise auf Normalhöhe mähen.

Beim Mähen die Schneidbahnen immer etwas überlappen lassen.

### Mulchen (mit Zubehör)

Das Gras wird beim Mähen in kleine Stücke (ca. 1 cm) geschnitten und bleibt liegen. Dem Rasen bleiben viele Nährstoffe erhalten. Für ein optimales Ergebnis muss der Rasen stets kurz gehalten werden, siehe auch Abschnitt „Mähen“.

Nachfolgende Hinweise beim Mulchen beachten:

- Kein nasses Gras mähen.
- Nie mehr als 2 cm der Gesamtgraslänge abmähen.
- Langsam fahren.
- Schneidwerk regelmäßig reinigen.

### Transportieren

#### **Gefahr**

*Vor dem Transport auf oder in einem Fahrzeug: Motor ausschalten und Anschlusskabel entfernen. Motor abkühlen lassen (ca. 30 Minuten). Sichern Sie das Gerät bei einem Transport auf oder in einem Fahrzeug ausreichend gegen unbeabsichtigtes Verrutschen.*

*Vor dem Anheben oder Tragen des Gerätes den Netzstecker ziehen. Um das Gerät über Flächen, wie z. B. Gehwege oder Hofeinfahrten, zu bewegen, vorher den Motor stoppen.*

#### **Achtung**

*Das Kabel zwischen Motor und Schalter-/Steckerkombination nicht einklemmen oder knicken.*

Bild 6

- Zum leichteren Verstauen können Sie den Lenkerholm zusammenklappen.

### Warten/Reinigen

#### **Gefahr**

*Zum Schutze vor Verletzungen vor allen Arbeiten an dem Gerät*  
– den Motor abstellen  
– abwarten, bis alle beweglichen Teile vollständig zum Stillstand gekommen sind.

- den Netzstecker ausstecken
- den Motor abkühlen lassen (ca. 30 Minuten).

### Warten

#### **Gefahr**

*Zum Schutze vor Verletzungen durch das Schneidwerk alle Arbeiten, wie Auswechseln oder Nachschleifen des Schneidmessers, nur durch eine Fachwerkstatt ausführen lassen (Spezialwerkzeuge erforderlich).*

### Vor jedem Betrieb

- Anschlusskabel prüfen.
- Schraubverbindungen auf festen Sitz prüfen.
- Sicherheitseinrichtungen prüfen.
- Gerät prüfen - siehe Abschnitt „Vor der Arbeit mit dem Gerät“.

### Eingriffspunkt der Kupplung prüfen:

(nur bei Geräten mit Radantrieb)  
– Bei laufendem Motor und ausgeschaltetem Radantrieb darf sich das Gerät nicht vorwärts bewegen.

– Bei laufendem Motor und eingeschaltetem Radantrieb soll das Gerät vorwärts fahren.

- Bei Bedarf Eingriffspunkt mit Rändelrad/Stellmutter am Radantriebshebel oder Bowdenzug einstellen.

### Einmal pro Saison

- Schmieren Sie Gelenkpunkte und Drehfeder an der Auswurfklappe.
- Lassen Sie am Ende der Saison das Gerät von einer Fachwerkstatt überprüfen und warten.

### Reinigen

#### **Achtung**

*– Das Gerät nicht mit Wasser abspritzen, da sonst elektrische Teile beschädigt werden können.*

*– Reinigen Sie das Gerät nach jedem Betrieb. Ein nicht gereinigtes Gerät führt zu Material- und Funktionschäden.*

### Grasfang reinigen

Am einfachsten ist die Reinigung direkt nach dem Mähen.

- Den Grasfang abnehmen und entleeren.

• Den Grasfang kann mit einem kräftigen Wasserstrahl (Gartenschlauch) gereinigt werden.

- Den Grasfang vor dem nächsten Benutzen gründlich trocknen lassen.

### Rasenmäher reinigen

#### **Gefahr**

*Beim Arbeiten am Schneidwerk können Sie sich verletzen.*

*Tragen Sie zu Ihrem Schutz Arbeitshandschuhe.*

Reinigen Sie das Gerät möglichst immer direkt nach dem Mähen

- Das Gerät zur Seite kippen,
- den Schneidraum und die Auswurfklappe mit Bürste, Handbesen oder Lappen reinigen,
- das Gerät auf die Räder stellen und alle sichtbaren Gras- und Schmutzrückstände entfernen.

### Stillegen

#### **Achtung**

*Materialschäden am Gerät Lagern Sie das Gerät (mit abgekühltem Motor) nur in saueren und trockenen Räumen. Schützen Sie das Gerät bei längerer Lagerung, z. B. im Winter, auf jeden Fall gegen Rost.*

Nach der Saison oder wenn das Gerät länger als einen Monat nicht benutzt wird,

- Gerät und Grasfang reinigen.
- Alle Metallteile zum Schutz vor Rost mit einem geölten Lappen (harzfreies Öl) abwischen oder mit Sprühöl einsprühen.

### Garantie

In jedem Land gelten die von unserer Gesellschaft oder dem Importeur herausgegebenen Garantiebestimmungen.

Störungen beseitigen wir an Ihrem Gerät im Rahmen der Gewährleistung kostenlos, sofern ein Material- oder Herstellungsfehler die Ursache sein sollte. Im Garantiefall wenden Sie sich bitte an Ihren Verkäufer oder die nächstgelegene Niederlassung.

## Störungen erkennen und beheben

Störungen im Betrieb Ihres Rasenmähers haben oft einfache Ursachen, die Sie kennen sollten und zum Teil selbst beheben können. Im Zweifelsfall hilft Ihnen Ihr Fachhändler gerne weiter.

Problem	Mögliche Ursache (n)	Abhilfe
Motor startet nicht.	Anschlusskabel nicht angeschlossen oder defekt.	Kabel prüfen, einstecken, bei Bedarf erneuern oder vom Fachmann reparieren lassen.
	Haushaltssicherung überlastet.	Sicherung einschalten, evtl. Stärker abgesicherten Hausanschluss benutzen oder vom Fachmann installieren lassen.
	Schalter/Stecker-Kombination defekt.	In einer Fachwerkstatt reparieren lassen.
Motor brummt, läuft aber nicht.	Mäher steht in hohem Gras.	Mäher auf eine Fläche mit niedrigem Gras stellen.
	Messer blockiert.	Netzstecker ausstecken, Blockierung beseitigen.
Motor geht plötzlich aus.	Stecker hat sich gelockert.	Kabel prüfen, sicherstellen, daß es in die Kabelzugentlastung eingehängt ist, Stecker wieder einstecken.
	Überlastschutz hat abgeschaltet (je nach Modell).	Netzstecker ziehen, Verstopfung im Auswurf beseitigen, ca. 30 min warten, wieder einschalten.
Ungewöhnliche Geräusche (Rappeln, Rasseln, Klappern).	Schrauben, Muttern oder andere Befestigungsteile locker.	Teile befestigen, wenn die Geräusche bleiben: Fachwerkstatt aufsuchen.
Starke Vibrationen.	Beschädigte Messerwelle oder defektes Schneidmesser.	Gerät sofort ausschalten. Defekte Teile in Fachwerkstatt austauschen lassen.
Radantrieb funktioniert nicht.	Keilriemen bzw. Getriebe defekt.	Beschädigte Teile in einer Fachwerkstatt ersetzen lassen.
Unsauberer Schnitt oder Drehzahl fällt ab.	Gras zu hoch.	Größere Schnitthöhe einstellen, notfalls zweimal mähen.
	Gras zu feucht.	Rasen abtrocknen lassen.
Gras bleibt liegen oder Grasfang wird nicht voll.	Auswurf verstopft.	Netzstecker ziehen, Verstopfung beseitigen.
	Messer stumpf.	Messer in einer Fachwerkstatt ersetzen oder nachschleifen lassen.
	Grasfang voll.	Mäher abstellen, Grasfang entleeren.
	Grasfang verschmutzt.	Mäher abstellen, Luftschlitze im Grasfang reinigen.

## Tartalomjegyzék

Az Ön biztonságáért	1
A gép összeszerelése	3
Kezelés	3
Hasznos tanácsok a gyp ápolásához	5
Szállítás	5
Karbantartás/A készülék tisztítása	5
Gép leállítása hosszabb időre	6
Garancia	6
Üzemzavarok felismerése és javítása	6

## Az adattábla adatai

Tartalék alkatrész rendelésekor valamint a vevőszolgálat hívásakor ezek az adatok nagyon fontosak a későbbi azonosítás szempontjából.

A típustábla a motor közelében található. A típustáblán lévő adatokat vezesse át az alábbi táblázatba.

_____
_____

Ezeket, és a készülékre vonatkozó további adatokat megtalálja ezen használati utasítás részét képező, különálló CE konformitási nyilatkozatban.

## Képi ábrázolás

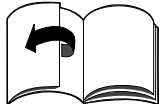

Hajtsa ki a használati útmutató elején található, ábrákat tartalmazó oldalt. Ebben a használati útmutatóban különböző modellek vannak leírva. A képi ábrázolás részleteiben eltérhet a tulajdonában lévő géptől.

## Az Ön biztonságáért

### A gép helyes használata

Ez a készülék kizárólag arra szolgál

- hogy a jelen használati útmutatóban leírt módon és biztonsági előírások betartása mellett;

- udvarban és szabadidőtelken füvet nyírjon.

Minden más használat nem rendeltetésszerűnek minősül. A nem rendeltetésszerű használat a garancia elvesztését, és

mindennemű gyártói felelősségvállalás kizárását vonja maga után. A felhasználó felel minden olyan kárért, amit harmadik személynek, illetve annak tulajdonában okoz. A készüléken a felhasználó által eszközölt változtatások kizárják a gyártó felelősségét azon károkért, amelyek az ilyen változtatásokból származnak.

## A biztonsági és a kezelői utasításokat figyelembe kell venni

Mint ezen gép kezelője, olvassa át gondosan az első használatbavétel előtt ezt az üzemeltetési leírást. Cselekedjen az előírások szerint, a használati útmutatót pedig őrizze meg. Sohase engedje meg, hogy gyerekek, vagy olyan személyek használják a gépet, akik jelen használati útmutatót nem ismerik. Tulajdonosváltáskor adja tovább a géppel együtt a használati útmutatót.

## Általános biztonsági tudnivalók

Ebben a fejezetben általános biztonsági előírások vannak. Azon figyelmeztetések, amelyek a készülék egyes részeire, funkcióira vagy működésére vonatkoznak, jelen útmutató megfelelő részeiben található.

## A munka megkezdése előtt

A készüléket használó személy nem állhat kábító hatású anyagok - például alkohol, drog vagy gyógyszer - hatása alatt. A készüléket nem kezelheti 16 éven aluli személy - helyi rendelkezések módosíthatják a kezelő korhatárát. Ez a készülék nem alkalmas arra, hogy korlátozott fizikai és érzékszervi vagy szellemi képességekkel, hiányos tapasztalatokkal és vagy ismeretekkel rendelkező személyek (beleértve a gyermekeket is) működtessék, kivéve, ha egy biztonságukért felelős személy felügyelete alatt állnak, vagy betartják a tőle kapott, a készülék használatával kapcsolatos utasításokat.

A gyermekeket felügyelet alatt kell tartani, hogy ne játszhassanak a készülékkel.

A készülék tisztítását vagy felhasználói karbantartását, gyerekek csak felügyelet mellett végezhetik.

A munka megkezdése előtt ismerje meg a készülék teljes felépítését, valamint azok funkcióit.

A szabadban csak ebből a szempontból engedélyezett és megfelelő jelöléssel ellátott csatlakozókábelt használjon, például: H07RN - F3 x 1,5 mm<sup>2</sup> (max.50m).

A csatlakozókábelek összekötő alkatrészei fröccsenő víz ellen védettek és gumiból készültek, vagy gumival bevontak kell, hogy legyenek.

Mindenegyes használat előtt ellenőrizze, hogy a csatlakozókábelek nem sérültek-e, nem törtek-e meg vagy nincsenek-e összekuszálva. Ehhez kapcsolja ki a gépet és húzza ki a hálózati dugót.

Csak kifogástalan állapotú csatlakozókábeleket használjon. Használat előtt ellenőrizze, - hogy a fűgyűjtő berendezés működik és a kidobó-lemez megfelelően zár. *A megrongálódott, kopott vagy hiányzó elemeket haladéktalanul pótolni kell.*

- hogy a vágóeszközök, a rögzítő csavarok vagy a teljes vágóegység elhasználandó vagy sérült-e. *A kopott vagy sérült egységeket teljes egészében cseréltesse ki a szakműhelyben, hogy megelőzhesse a készülék kiegyensúlyozatlanságát.*

- hogy a motor és a kapcsoló/csatlakozódugó egység közötti kábel nem sérült-e. *A sérült kábelt azonnal cseréltesse ki egy szakműhelyben.*

A pótalkatrészeknek és tartozékoknak meg kell felelniük a gyártó által előírt követelményeknek. Ezért használjon eredeti vagy a gyártó által jóváhagyott pótalkatrészeket és tartozékokat. Javításokat kizárólag szakműhelyben végeztesse.

## Munka közben

A készülékkel vagy a készüléken végzendő munkához viseljen megfelelő munkaruhát, mint például:

- védőcipőt,
- hosszú nadrágot,
- testre simuló szűk ruhát,
- védőszemüveget.

A készüléket csakis a gyártó által előírt és szállított műszaki állapotában szabad használni.

## A gépen végzett minden munkánál

Sérülésekkel szembeni védelem céljából minden, a szóban forgó gépen végzett munka (például karbantartási és beállítási munkák) előtt

- kapcsolja ki a motort,
- várja meg, amíg az összes mozgó alkatrész teljesen leállt,
- húzza ki a hálózati dugót,
- hagyja lehűlni a motort (kb.30percig).

## A munka végeztével

Mindig húzza ki a csatlakozó dugót, mielőtt elhagyja a gépet.

## Biztonsági berendezések

1.ábra

### **Veszély**

*Soha ne használja a készüléket megrongálódott biztonsági berendezésekkel vagy biztonsági berendezések nélkül.*

## Biztonsági kengyel (1)

A biztonsági kengyel az Ön biztonságát szolgálja, szükség esetén a motort és a vágókészüléket azonnal leállítja. Nem szabad megkísérelni a funkciójának kikapcsolását!



## Kidobólemezt (2) vagy terelőlap (3)

A kidobólemez vagy a terelőlap, megóvja Önt attól, hogy a vágómű vagy a kidobott szilárd tárgyak sérülést okozzanak. A készüléket csakis kidobólemezzel vagy terelőlappal szabad üzemeltetni.

## Szimbólumok a gépen

A készüléken különböző, ragasztott címkéken feltüntetett szimbólumok láthatók.

## Jelmagyarázat:

 	Figyelem! Az üzembe helyezés előtt olvassa el a használati utasítást!
 	Ne engedjen senkit a veszélyzónába!
  	Vigyázat, a kések élesek! A kések a motor kikapcsolása után egy ideig még forognak. A vágószerszámokkal kapcsolatos munkák előtt húzza ki a hálózati csatlakozódugót! Óvja a végtagjait: tartsa őket távol a vágó-berendezésektől! A gép beállítása vagy tisztítása előtt, illetve a csatlakozókábel összekuszálódásának vagy sérülésének ellenőrzése előtt kapcsolja ki a gépet és húzza ki a hálózati dugót. A csatlakozókábelt tartsa távol a szerszámoktól.
 	Tartsa távol a csatlakozóvezeték a vágó-szerszámoktól!
	Ne tegye a kezeit, és/vagy a lábait soha sem forgó részek közelébe.
	II. érintésvédelmi osztály Kettős szigetelés

A készüléken a szimbólumok legyenek mindig olvashatóak.

## Szimbólumok az útmutatóban

Jelen útmutatóban olyan szimbólumokat használtunk, amelyek veszélyre figyelmeztetnek vagy fontos tudnivalókra hívják fel a figyelmet. Jelmagyarázat:

### **Veszély**

Olyan veszélyekre figyelmeztet, amelyek a leírt tevékenységgel

összefüggésben merülhetnek fel és személyi sérülést okozhatnak.

### **Figyelem**

Olyan veszélyekre figyelmeztet, amelyek a leírt tevékenységgel összefüggésben merülhetnek fel, és a készülék károsodását okozhatják.

### **Megjegyzés**

Fontos információkat és alkalmazási ötleteket jelöl.

## Hulladékkezelési utasítás

A keletkező csomagolási hulladékot, az elhasznált régi elektromos, elektronikus berendezést illetve az elektromos és elektronikus berendezések hulladékát elkülönítetten kell gyűjteni, és az a települési hulladékkal együtt nem helyezhető el azonos gyűjtőedényben, továbbá települési hulladékként nem ártalmatlanítható.

A használt és a hulladékká vált elektromos, elektronikus berendezés a forgalmazás helyén, illetve valamennyi olyan forgalmazónál, amely a használt vagy hulladékká vált berendezéssel jellegében, funkciójában azonos berendezést értékesít, térítésmentesen átadható!

Az elektromos fűnyíró termék díj köteles termék. Az Agrimotor kft, mint gyártó a használt, illetve hulladékká vált gépek gyűjtésére, kezelésére vonatkozó kötelezettségének az Országos Hulladékgazdálkodási Ügynökségen keresztül történő kollektív teljesítés formájában a készülékre meghatározott termék díj megfizetésével tesz eleget.

Az Agrimotor kft által gyártott fűnyírógép nem tartalmaz olyan alkatrészt, mely a hulladékká válást követően veszélyes anyagnak minősülne.

Az Agrimotor Kft által gyártott elektromos fűnyíró gépekben nem található alkotóelem, amely veszélyes anyagnak minősülne. Ezért a termékek ilyen módon nem jelentenek veszélyt sem a környezetükre sem a felhasználókra.

## A gép összeszerelése

A használati útmutató elején található ábrák bemutatják Önnek, hogy néhány lépésben miként szerelje össze gépét és hogyan tegye azt üzemkésszé.

## Kezelés

### ⚠️ Áramütésveszély

- Hálózati dugaszoló aljzatánál (amelyről a gépet használja) alkalmazzon érintésvédelmi relét (ismert még: FI vagy ÉV relé, illetve ÁVK áram-védőkapcsoló néven) legfeljebb 30 mA kioldási áramút.

- Amennyiben fűnyírás közben átvágja a kábelt, élet- vagy sérülésveszély áll fenn. Apró lépésekkel lassan távolodjék el a géptől. Húzza ki a csatlakozó-dugót a dugaszoló aljzattól.

**Ügyeljen arra, hogy a fűnyírás közben a csatlakozókábel soha ne kerüljön a vágási területre!**

### Baleset

- Személyek, különösen gyermekek, vagy állatok nem tartózkodhatnak a működő fűnyíró közelében. Sérülésveszély a kidobott kövek vagy egyéb tárgyak révén.

### Meredek lejtő

- A készüléket csak lépésben vezesse.

- Legyen különösen óvatos, ha hátrafelé kaszál a készülékkel, és ha a készüléket maga felé húzza.

- Meredek lejtőn történő fűnyírásakor a készülék felborulhat és megsebesítheti Önt. Mindig a lejtőre merőlegesen nyírja a füvet, sohasem hegy- vagy lejtmenetben.

Ne használja a készüléket 20%-nál nagyobb dőlésszögű lejtőn.

- Legyen különösen óvatos, ha menetirányt vált és ügyeljen arra, hogy mindig stabilan álljon, különösen a lejtős területeken.

- A határterületek közelében fennállhat a sérülés veszélye. A párkányok, kerítések vagy meredek rézsűk közelében dolgozni veszélyes. Fűnyírásakor tartsa meg a biztonságos távolságot ezektől.

- Nedves fű nyírásakor a csökkent súrlódás miatt a készülék megcsúszhat és Önt feldöntheti.

Csak száraz fűnyíróval dolgozzon.

- Csak napvilágnál vagy jó mesterséges megvilágításnál dolgozzon.

### Sérülés

- A vezetőkorlát által biztosított biztonsági távolságot a járó szerszámtól mindig tartsa be.

- A kezelőszemély munkaterülete a használat során a vezetőkar mögött található.

- Soha ne dugja a kezét vagy a lábát a forgó elemek alá.

- Állítsa le a motort, ha a gépet oldalára kell billenteni, vagy ha áthelyezi egy nem füves területre.

- Soha ne emelje vagy húzza a készüléket, ha a motor jár. Előbb húzza ki a hálózati dugót a dugaszoló aljzattól.

- Állítsa le a motort és húzza ki a hálózati csatlakozódugót, ha a motor blokkolását vagy a kidobócsatorna eltömődését szünteti meg, vagy mielőtt ellenőrizi, beállítja és tisztítja a berendezést, illetve ha munkát végez a gépen.

- A fűgyűjtő levételekor a kicsapódó fűszálak vagy egyéb kidobódó tárgyak megsebesíthetik Önt vagy másokat. Soha ne járó motornál ürítse ki a fűgyűjtőt.

Ehhez kapcsolja le a gépet. - Ellenőrizze a terepet, mielőtt a készülékkel dolgozni kezdene, és távolítson el minden olyan tárgyat, amelyet a készülék befoghat, illetve kidobhat.

- Ne használja a gépet rossz időjárási körülmények között, például esőben vagy zivatarban. - Ha a vágómű idegen testet (pl. követ) talál el, vagy ha a gép szokatlanul rezegni kezd: Azonnal állítsa le a motort és húzza ki a hálózati csatlakozódugót.

Az üzembe helyezés előtt

ellenőriztesse a gépet szakmúhelyben sérülések tekintetében.

- Sarlós nyírásakor soha ne álljon a fűkidobó nyílások elé.

### Megbotlás

- A gép megfordítása közben megbotolhat a csatlakozókábelben és megsérülhet.

Mindig úgy vezesse a kábelt, hogy az soha ne kerülhessen a közlekedési- és vágási területre.

- A készüléket csak lépésben vezesse.

### ⚠️ Figyelem

#### A készülék károsodásai

- Kövek, leesett ágak és hasonló tárgyak a készülékben kárt okozhatnak, és annak működőképességét veszélyeztetik.

Minden használat előtt távolítsa el a szilárd hulladékokat a munkaterületről.

- A készüléket csak kifogástalan állapotában szabad üzemeltetni. Minden egyes használat előtt szemrevételezze a készüléket.

Különös gondossággal ellenőrizze a biztonsági berendezések, elektromos kezelőelemek, áramvezető kábelek és csavarkötések sérüléseit és biztonságos, stabil helyzetét. A károsodott alkatrészeket cserélje ki üzembe helyezés előtt.

#### **i** Üzemeltetési idő

Tartsa be a megfelelő nemzeti/helyi előírásokat a használat idejére vonatkozóan (adott esetben érdeklődjön az illetékes hatóságnál).

#### **i** Irány megadása

A készülék irányának megadásánál (például balra, jobbra) mindig a készüléknek a munkairányát vegye figyelembe, a kormányrúd felől nézve.

## 1. A fűgyűjtőt akassza a helyére

2. ábra

A kidobólemezt emelje fel, és a fűgyűjtőt akassza be.

## 2. A vágási magasság beállítása

### **Figyelem**

*Minden terepen, úgy válassza ki a vágási magasságot, hogy a vágókés soha ne érintkezzen a talajjal.*

3. ábra

A fű vágásának magasságát állítsa be a kívánt értékre.

Lehetséges beállítások (modelltől függően) kb. 3 cm-től max. 9 cm-ig.

### **Megjegyzés**

Azoknál a gépeknél, amelyeken a kerekeket külön be lehet állítani, állítsa a kerekeket azonos magasságra.

### **A modell:**

- A tengelyt, a rajta lévő fröccsöntött műanyag tárcsával együtt dugja a keréktestbe. Kisebb átmérőjű tárcsát a kisebb kerékbe (előre), a nagyobb átmérőjű tárcsát a nagyobb kerékbe (hátra). A tárcsás tengelyeket (rajta a kerékkel) tekerje be, az alvázban lévő menetes furatokba.

### **B modell:**

- A kerék a gépre gyárilag fel van szerelve. A vágási magasság állítása az alváz közepén vagy végén (típustól függően) található kar előre-hátra- mozgásával történik.

A 3/D ábrának megfelelően előbb húzza fel a rugós reteszelt majd utána a kar mozgásával állítható négy vagy öt pozícióban (típustól függően) a kívánt vágási magasság. A rugós reteszelt elengedése után a beállított vágási magasság rögzítődik.

### **C modell:**

- A négyszög végű menetes tengelyt dugja a keréktest furatába (3.ábra 1), majd a keréktárcsát pattintsa a kerékbe úgy, hogy a tárcsa szélén lévő körmök a kerék testen lévő négyszög furatokba kerüljenek (3.ábra 2). Beszerelésnél, a tárcsa közepét (a „PUSH” feliratnál) folyamatosan nyomja, forgatás közben is (3.ábra 3), hogy a tárcsán lévő négyszög és a tengely végi négyszög folyamatos kapcsolatban legyen (ez tekerés közben érzékelhető).

A tárcsával húzza meg a tengelyt (normál kézi erővel), majd engedje el azt. A vágási magasság állításához nyomja meg a tárcsa közepét („PUSH” felirat) és az óra járásával ellentétesen kezdje el kitekerni a tengelyt. Tekérés közben érzékelhető, mikor a tengely végi négyszög beilleszkedik (beugrik) a tárcsa négyszög fészkébe.

### **D modell:**

- Működtesse a reteszeltő-gombot és ezzel egyidejűleg a markolat/kar meghúzásával vagy lenyomásával állítsa be a kívánt magasságot.

A reteszeltő-gomb elengedésével automatikusan rögzül a kiválasztott magasság.

### **E modell:**

- Húzza előre a kereket és pattintsa be a kívánt helyzetben.

## 3. Csatlakozókábel

4. ábra

- Rögzítse a csatlakozókábelt a kábelre ható húzóerő tehermentesítőjéhez.

- Dugja a csatlakozó dugót először a gépen levő kapcsoló-/ csatlakozódugó egységbe és azután egy 230 V-os dugaszoló aljzatba.

## 4. Motor indítása

### **Veszély**

*Tartsa távol a kezét és lábát a vágóműtől.*

### **Figyelem**

*- A készüléket az indításkor nem szabad megdönteni.*

*- A motor túlmelegedhet és károsodhat, ha a gépet magas fűben kísérli meg elindítani.*

5. ábra

- A készüléket lehetőleg rövid vagy kevés fűvel benőtt sík terepen kell beállítani.

- A gép mögé állva nyomja meg a rögzítő-gombot és tartsa szorosan.

- Húzza meg a biztonsági reteszt és tartsa így, engedje ki a rögzítő-gombot.

A motor és a vágómű jár. Elkezdheti a munkát.

## 5. A kerékmeghajtás be- és kikapcsolása

9.ábra

(csak a kerékmeghajtásos készülékeknél)

A kerékmeghajtás bekapcsolása

 • A kart húzni és megtartani.

A kerékmeghajtás kikapcsolása

 • A kart visszaengedni.

## 6. Motor leállítása

- A biztonsági kengyelt elengedni. A motor és a vágómű rövid idő múlva teljesen leáll.

## 7. A fűgyűjtőt levenni és kiüríteni

2. ábra

Ha a levágott fű a talajon marad vagy a töltési szintjelző (opcionális, 10.ábra) azt jelzi ki, hogy a kosár megtelt:

- Engedje el a biztonsági reteszt és várja meg, amíg a motor leáll.
- A kidobó-lemezt vegye le és a fűgyűjtőt akassza ki.
- A tartalmát ürítse ki.

## 8. Munkavégzés fűgyűjtő nélkül

Amikor leveszi a fűgyűjtőt, a kidobó-lemez lecsapódik. Ha fűgyűjtő nélkül dolgozik, a kidobó-lemez a levágott fűvet egyenesen lefelé (földre) tereli.

## 9. Átszerelés a takaráshoz

(csak az opcionális mulcsozó tartozékkal felszerelt gépekhez).

### **Hátsó kidobós gépek:**

7A ábra

- Kidobólemezt megemelni.
- A fűgyűjtőt levenni.
- Helyezze be a mulcsozó éket (modelltől függően).
- A kidobólemezt leengedni.

### **Megjegyzés**

Beépített aprító funkcióval rendelkező gépekhez nincs szükség külön mulcsozó ékre: ezt a funkciót a speciális kialakítású hátsó fedél veszi át (7B ábra).

### **Oldalkidobós gépek:**

- Távolítsa el az oldalkidobót - az ütköző/zárórész automatikusan bezárul (8A ábra).

## 10. Gép átszerelése

### oldalsó kidobásra

(kivittől függően)

- Ha rendelkezésre áll: Vegye le a fűfelfogót és engedje le a hátsó kidobónyílás fedelét.
- Emelje meg kissé az ütközőt/záró-részt és szerelje fel az oldalkidobót (8B ábra).

## 11. A munka végeztével

- A fűgyűjtőt ürítse ki.
- Húzza ki a hálózati dugót a gépből és a dugaszoló aljzatból.
- Hagyja lehűlni a motort (kb. 30 percig), mielőtt megtisztítja, karbantartja, tárolja vagy leállítja a gépet.

## Hasznos tanácsok a gypep ápolásához

**Nyírás:** A gypep különféle fűfajtákat tartalmaz. Ha Ön gyakran nyírja a fűvet, a vastagabb, erősebb fűfélék nőnek, amelyeknek erős a gyökerük, és összefüggő gypeszőnyeget alkotnak. Ha Ön ritkán nyírja a fűvet, a hosszú, vékony szálu fűfélék és vad lágyszárúak (például here, százsorszép) kerülnek túlsúlyba. A gypep normál magassága mintegy 4-5 cm. A fűvet a fű teljes magasságának csak 1/3-ra nyírja; vagyis 7-8 cm magas fűvet vágjon normál magasságra. A gypepet lehetőleg ne vágja 4 cm-nél rövidebbre, mert száraz időben károsodik a gypepföld. A magasra nőtt fűvet (például pihenő, szabadság után) szakaszosan vágja vissza normál magasságúra. Fűnyíráskor a vágási nyomok mindig fedjék egymást valamelyest.

### Aprítás (tartozékokkal)

A fűvet egészen kis (körülbelül 1 cm-es) darabokban vágja le, és a földön hagyja. Így a gypep számára számos tápanyag helyben marad. Az optimális eredmény eléréséhez a fűnek állandóan rövidnek kell lennie, lásd még a „Fűnyírás” fejezetet.

Aprításkor vegye figyelembe az alábbi tudnivalókat:

- Ne nyírjon nedves fűvet.
- A levágott fű teljes hossza

nem lehet hosszabb 2 cm-nél.

- Lassan haladjon.
- A vágóművet rendszeresen tisztítani kell.

## Szállítás

### ⚠ Veszély

*Járműre felállítás vagy járművön történő szállítás előtt: Kapcsolja ki a motort és távolítsa el a csatlakozó kábelt. Hagyja lehűlni a motort (kb. 30 percig). Szállításkor a készüléket rögzítse a járművön vagy járműben, a véletlen megcsúszást megelőzése végett. A gép megemelése vagy szállítása előtt húzza ki a hálózati dugót.*

*A gép járdán vagy kocsin beállón át történő mozgatásához először kapcsolja ki a motort.*

### ⚠ Figyelem

A motor és a kapcsoló-/csatlakozó-dugó közötti kábelt ne csiptesse be, és ne törje meg. **6. ábra**

- A könnyebb elhelyezés végett a készülék kormányrúdja lehajtható.

## Karbantartás/A készülék tisztítása

### ⚠ Veszély

A sérülések elkerülése végett, a készüléken végzendő bármilyen munka előtt

- kapcsolja ki a motort,
- várja meg, amíg az összes mozgó alkatrész teljesen leállt,
- húzza ki a hálózati dugót,
- hagyja lehűlni a motort (kb. 30 percig).

## Karbantartás

### ⚠ Veszély

A vágómű által okozható sérülések megelőzése végett minden munkálatot, mint például a kések cseréje vagy élezése, csakis szakmühelyben végeztessen el (Speciális szerszámok szükségesek).

## Az üzemeltetés megkezdése előtti teendők

- Ellenőrizze a csatlakozókábelt.
- Ellenőrizze a csavarkötések stabilitását.
- Ellenőrizze a biztonsági berendezéseket.
- Ellenőrizze a gépet - lásd a „A

munka megkezdése előtt” c. szakaszt.

## A tengelykapcsoló kapcsolódását ellenőrizze:

(csak a kerékmeghajtásos készülékeknél)

- Járó motornál, kikapcsolt kerékmeghajtásnál a készüléknek nem szabad haladó mozgást végeznie.

- Járó motornál és bekapcsolt kerékmeghajtásnál a készüléknek előre kell haladnia.

- Szükség esetén a kerékhajtás karján vagy a bowdenhuzalon levő recézett állítócsavarral/állítóanyával állítsa be a kapcsolódási pontot.

## Szezononként egyszer

- Kenje le a csuklópontokat és a pálcáruagót a kidobónyílás fedélnél.

- A szezon végén a készüléket szakmühelyben vizsgáltassa át és végeztesse el a karbantartást.

## A készülék tisztítása

### ⚠ Figyelem

- Ne fröcskölje le a gépet vízzel, mivel így az elektromos alkatrészek megrongálódhatnak.
- Tisztítsa meg a készüléket minden használat után. A tisztítatlan készülék anyaga és működése károsodik.

## A fűgyűjtő tisztítása

Legegyszerűbb közvetlenül a fűnyírás után tisztítani.

- A fűgyűjtőt vegye le és ürítse ki.
- A fűgyűjtő erős vízszugárral (kerti csap) kitisztítható.
- A fűgyűjtőt a következő használat előtt alaposan meg kell szárítani.

## A vágómű tisztítása

### ⚠ Veszély

A vágóművel történő munkavégzés során megsérülhet.

Használjon védőkesztyűt. Tisztítsa meg a készüléket, lehetőleg mindig közvetlenül a használat után.

- Billentse oldalára a gépet,
- a vágóművet és a kidobólemez tisztítsa kefével, kissőprűvel vagy törlőruhával,
- állítsa a készüléket a kerekére, és a látható fűmaradványokat és szennyeződések távolítsa el.



## Gép leállítása hosszabb időre

### ⚠ Figyelem

#### Anyagkárosodások a készülékben

A készüléket (miután lehűlt a motor) kizárólag tiszta és száraz helyen tárolja. Hosszabb tárolás esetén mindenképpen védje a gépet a rozsdá ellen, pl.: télen. Szezon végén, vagy ha a készüléket egy hónapnál

hosszabb ideig nem használja.

- A készüléket és a fűgyűjtőt tisztítsa meg.
- Rozsdásodás ellen minden fém alkatrészt olajos (gyantamentes olajos) törőruhával át kell törölni vagy olajpermettel kell bepermetezni.

### Garancia

Minden országban érvényesek az

általunk vagy a forgalmazónk által kiadott szavatossági feltételek. Minden készülék üzemzavarait térítésmentesen, a szavatosság keretein belül elhárítjuk, amennyiben azok anyag- vagy gyártási hibák miatt keletkeztek.

Reklamáció esetén kérjük, forduljon az eladóhoz, vagy a legközelebbi képviselőhöz.

## Üzemzavarok felismerése és javítása

A fűnyíró üzemzavarainak gyakran egészen egyszerű okai vannak, amelyek felismerhetők és egyes esetekben Ön által is elháríthatók. Minden más esetben a forgalmazó szívesen segít Önnek.

Probléma	Lehetséges ok(ok)	Hibaelhárítás
A motor nem indul	A csatlakozókábel nincs csatlakoztatva vagy meghibásodott.	Ellenőrizze, dugja be a kábelt; szükség esetén cserélje ki vagy szakemberrel javíttassa meg.
	A házi biztosító (pl. villanyóránál) lekapcsolt.	Kapcsolja be a biztosítót, adott esetben használjon erősebb biztosítékot vagy szakemberrel szereltesse fel egyet.
	A kapcsoló/csatlakozódugó egység meghibásodott.	Szaktműhelyben javíttassa meg.
A motor bűg, de nem megy.	Túl magas a fű.	A fűnyírót olyan területre kell vinni, ahol alacsonyabb a fű.
	A kés megakadt.	Húzza ki a hálózati dugót, szüntesse meg az akadást.
A motor hirtelen leáll.	A csatlakozódugó meglazult.	Ellenőrizze a kábelt, biztosítsa, hogy bele legyen akasztva a kábel-rögzítőbe, ismét dugja be a csatlakozódugót.
	A túlterhelés elleni védelem megszakította az áramellátást (modelltől függően).	Húzza ki a hálózati dugót, szüntesse meg az esetleges dugulást a kidobó-nyílásban, várjon kb. 30 percet, ismét kapcsolja be.
Szokatlan zörejek (csörömpölés, zörgés, zakatolás)	Csavarok, anyák vagy egyéb rögzítő elemek lazák.	Rögzítse az alkatrészeket, amennyiben a zajok nem szűnnek meg, keresse fel a szaktműhelyt.
Erős rezgések.	Sérült késtengely vagy hibás vágókés.	Azonnal kapcsolja ki a gépet. Cseréltesse ki a hibás alkatrészeket egy szakszervizben.
Nem működik a kerékmeghajtó.	Az ékszíj, ill. a hajtómű meghibásodott.	A hibás alkatrészeket szaktműhelyben kicseréltetni.
A vágás nem tiszta vagy esik a fordulatszám.	A fű túl magas.	Nagyobb vágásmagasságot állítson be, szükség szerint másodszor is nyírja le a fűvet.
Fű marad a talajon, vagy a fűgyűjtő nem telik meg.	A fű túl nedves.	Hagyja a pázsitot megszáradni.
	A kidobó eltömődött.	Húzza ki a hálózati dugót, szüntesse meg a dugulást.
	A kés életlen.	A késeket szaktműhelyben cseréltesse ki vagy éleztesse meg.
	A fűgyűjtő megtelt.	Állítsa le a fűnyírót, majd ürítse ki a fűgyűjtőt.
	A fűgyűjtő elszennyeződött.	Állítsa le a fűnyírót, majd tisztítsa ki a fűgyűjtő szellőzőnyílásait.

## Obsah

ProVašibezpečnost	1
Smontování nářadí	2
Obsluha	3
Tipy k ošetřování trávy	4
Přeprava	5
Údržba/Čistění	5
Odstavení	5
Záruka	5
Zjištění a odstranění poruch	6

## Údaje na typovém štítku

Tyto údaje jsou velmi důležité pro pozdější identifikaci k objednavce náhradních dílů nářadí a pro zákaznický servis. Typový štítek najdete v blízkosti motoru. Zapište všechny údaje na typovém štítku do následujícího pole.

_____
_____
_____

Tyto a další údaje k nářadí najdete v samostatném CE prohlášení o shodě, které je součástí tohoto provozního návodu.

## Grafická znázornění

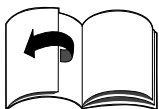

Odklopte obrázkové strany na začátku návodu k obsluze. V tomto provozním návodu budou popsány různé modely. Grafická znázornění se v detailu mohou lišit od zakoupeného nářadí.

## Pro Vaši bezpečnost

### Správné používání nářadí

Toto nářadí je výhradně určeno  
- k pozžití odpovídajícímu popisům a bezpečnostním upozorněním uvedeným v tomto návodu k obsluze;  
- k sečení travnatých ploch domovních a rekreačních zahrad.

Každé jiné pozžití neodpovídá určenému účelu.

Použití neodpovídající určenému účelu má za následek zánik záruky a odmítnutí jakékoliv

odpovědnosti ze strany výrobce. Uživatel ručí za všechny škody způsobené třetím osobám a jejich vlastnictví. Svévolně provedené změny na nářadí vylučují ručení výrobce za škody, které z toho vyplývají.

## Dodržování bezpečnostních pokynů a pokynů pro obsluhu

Před prvním použitím si, jako uživatel tohoto nářadí, pečlivě přečtěte tento provozní návod. Postupujte podle návodu a uschovejte jej pro pozdější použití. Nedovolte nikdy dětem nebo jiným osobám které neznají tento návod k obsluze, aby nářadí požívaly. Při změně majitele předejte s nářadím návod k obsluze.

## Všeobecné bezpečnostní pokyny

V tomto odstavci najdete všeobecné bezpečnostní pokyny. Výstražné pokyny, které se speciálně vztahují na jednotlivé díly nářadí, funkce nebo činnosti, najdete na příslušném místě tohoto návodu.

## Před prací s nářadím

Osoby, které nářadí používají, nesmí být pod vlivem omamných prostředků jako je např. Alkohol, drogy nebo medikamenty.

Osoby, které jsou mladší než 16 let, nesmí nářadí obsluhovat - místní předpisy mohou stanovit minimální stáří uživatele. Nářadí není určeno k používání osobami (včetně dětí) s omezenými fyzickými, sensorckými nebo psychickými schopnostmi nebo nedostatečnými zkušenostmi a /nebo znalostmi, ledaže jsou při používání nářadí pod dohledem nebo byly poučeny osobou, která je zodpovědná za jejich bezpečnost.

Na děti se má dohlížet, aby se zajistilo, že si s nářadím nehrají. Čistění a uživatelskou údržbu mohou provádět děti jen pod dozorem. Před začátkem práce se seznamte se všemi seřizenými a ovládacími prvky a rovněž s jejich funkcemi.

Venku používejte pouze k tomuto účelu schválené a příslušně označené připojovací kabely, např. H07RN- F 3,1,5 mm<sup>2</sup> (max. 50 m).

Spojovací díly připojovacích kablů musí být chráněny proti stříkající vodě a zhotoveny z gumy nebo potaženy gumou.

Před každým použitím zkontrolujte, zda připojovací kabely nejsou poškozené, nalomené nebo zamotané.

K tomu účelu nářadí vypněte a vytáhněte síťovou zástrčku. Používejte pouze připojovací kabely, které jsou v bezvadném stavu.

Před použitím zkontrolujte,  
- zda funguje lapač trávy a správně se uzavírá deflektor odhazovací koncovky. Poškozené, opotřebené nebo chybějící součásti okamžitě nahradte

- zda nejsou opotřebené nebo poškozené žací nástroje, upevňovací čepy a celá žací jednotka. Opotřebené nebo poškozené součástí nechejte vyměnit v odborné dílně pouze v sadách, aby se zabránilo nevyváženosti.

- není-li poškozen kabel mezi motorem a kombinovaným provedením vypínače/zástrčky. Poškozený kabel nechejte okamžitě vyměnit v odborné dílně.

Náhradní díly a příslušenství musí odpovídat požadavkům stanoveným výrobcem.

Používejte proto pouze originální náhradní díly a originální příslušenství nebo výrobcem schválené náhradní díly a příslušenství.

Opravy nechejte provádět výhradně v odborné dílně.

## Během práce s nářadím

Při práci s nářadím nebo na nářadí musíte nosit odpovídající pracovní oděv, jako např.: ochrannou pracovní obuv, dlouhé kalhoty, těsně přiléhající oděv, ochranné brýle.

Provozujte nářadí pouze v technickém stavu, předepsaném a dodaném výrobcem.

## Před všemi pracemi na tomto nářadí

K ochraně před poraněním je nutno před všemi pracemi (např. údržbářské a seřizovací práce) na tomto nářadí

- zastavit motor,
- počkat, až dojde k úplnému klidovému stavu všech pohyblivých dílů,
- vytáhnout síťovou zástrčku,
- nechat motor vychladnout (cca 30 minut).

## Po práci s nářadím

Než nářadí opustíte, vždy vytáhněte síťovou zástrčku

## Bezpečnostní zařízení

Obrázek 1

### **Nebezpečí**

*Nikdy nepoužívejte nářadí s poškozenými nebo demonstovanými bezpečnostními zařízeními.*

## Bezpečnostní třmen (1)

Bezpečnostní třmen slouží Vaší bezpečnosti, aby v nouzovém případě bylo možno okamžitě zastavit motor a žací ústrojí.

Nesmíte se pokoušet obejít jeho funkci.



## Deflektor odhazovací koncovky (2) nebo protinázorová ochrana (3)



Deflektor odhazovací koncovky / protinázorová ochrana Vás chrání před poraněním způsobeným žacím ústrojím nebo vyvrstvenými pevnými předměty. Nářadí se smí provozovat pouze s deflektorem odhazovací koncovky nebo protinázorovou ochranou.





## Symbole na nářadí



Na nářadí najdete různé symboly jako nálepky.

Zde je vysvětlení symbolů:

 	Pozor! Před uvedením do provozu si přečtěte návod k obsluze!
--	--

 	Udržujte třetí osoby v dostatečné vzdálenosti od oblasti ohrožení!
--	--

   	Pozor na ostrý sekací nůž. Nůž se po vypnutí motoru nadále setrvačně otáčí. Před pracemi na žacích nástrojích vytáhněte síťovou zástrčku! Mějte prsty a nohy v dostatečné vzdálenosti od žacího ústrojí! Před seřazením nebo čištěním nářadí nebo před kontorlou, zda je zamotán nebo poškozen připojovací kabel, nářadí vypněte a vytáhněte síťovou zástrčku. Udržujte připojovací kabel v dostatečné vzdálenosti od nástrojů.
---	--

 	Udržujte přípojný vedení v dostatečné vzdálenosti od žacích nástrojů!
--	---

	Nedávejte ruce a / nebo nohy do blízkosti roujících dílů.
---	---

	Appliance classes Class II dvojité izolace
---	--

Udržujte tyto symboly na nářadí stále v čitelném stavu.

## Symbole v návodu

V tomto návodu byly použity symboly, které zobrazují nebezpečí nebo charakterizují důležitá upozornění. Zde je vysvětlení symbolů:

### **Nebezpečí**

*Budete upozorněni na nebezpečí, která souvisejí s popsanou činností a při které vzniká ohrožení osob.*

### **Pozor!**

*Budete upozorněni na nebezpečí, která souvisejí s popsanou činností, která může způsobit poškození nářadí.*

### **Upozornění**

*Označuje důležité informace a tipy k pozžití.*

### **Pokyn k likvidaci**

Příslušné zbytky obalu, pozžitá nářadí atd. Zlikvidujte podle místních předpisů.

	<b>Stará elektrická nářadí jsou cenné suroviny, která proto nepatří do domovního odpadu!</b>
---	--

Chceme Vás proto poprosit, abyste nás svým aktivním příspěvkem podpořili při ochraně zdrojů a životního prostředí a toto nářadí odevzdali u zřízených odběrních míst - jsou-li k dispozici.

## Smontování nářadí

Na přiloženém listu Vám formou obrázků ukážeme, jak Vaše nářadí v několika krocích smontujete a uvedete do provozní připravenosti.

## Obsluha

### **Nebezpečí**

#### **Úraz elektrickým proudem**

– Použijte u Vaší síťové zásuvky chránič pro ochranu osob (= ochranný spínač chybového proudu s vybavovacím proudem nejvýše 30 mA).

– Pokud byste při sečení kabel přesekli, vzniká nebezpečí ohrožení života nebo nebezpečí poranění. Pomalu, malými kroky se vzdalujte od náradí. Vytáhněte zástrčku ze zásuvky. Dbejte na to, aby se při sečení nikdy nedostal připojovací kabel do sečené oblasti.

#### **Úraz**

– Při sečení nesmí být nikdy v blízkosti náradí osoby, zejména děti nebo zvířata.

Nebezpečí poranění prostřednictvím vymrštěných kamenů nebo jiných předmětů.

#### **Upadnutí**

– Ved'te náradí pouze krokovou rychlostí.

– Bud'te zejména opatrní, když sečete pozpátku a náradí táhnete k sobě.

– Při sečení na příkrých svazích se může náradí převrátit a Vy se můžete poranit. Sečte napříč ke svahu, nikdy směrem hahoru a dolů. Sečení neprovádějte na svazích se sklonem větším než 20%.

– Bud'te zejména opatrní při změně směru jízdy a dbejte vždy na dobrou stabilitu, zejména na svazích.

- Při sečení v mezních oblastech hrozí nebezpečí poranění. Sečení v blízkosti okrajů, živých plotů nebo příkrých úbočí je nebezpečné. Při sečení dodržujte bezpečnou vzdálenost.

– Při sečení vlhké trávy může náradí vlivem snížené přilnavosti půdy sklouznout a vy můžete upadnout. Sečte pouze tehdy, je-li tráva suchá.

– Pracujte pouze za denního světla nebo při dobrém umělém osvětlení.

#### **Poranění**

– Dodržujte vždy bezpečnostní odstup k rotujícímu náradí, daný prostřednictvím vodicích madel.

– Pracovní oblast obsluhy se během provozu nachází za vodicím madlem.

– Nikdy nedávejte ruce nebo nohy na rotující díly nebo pod ně.

– Zastavte motor, když se náradí musí naklonit a k přepravě přes jiné plochy než tráva.

– Nikdy nezvedejte a nenoste náradí za chodu motoru. Předtím vytáhněte síťovou zástrčku ze zásuvky.

– Zastavte motor a vytáhněte síťovou zástrčku, když uvolňujete blokování nebo odstraňujete ucpání ve vyhazovacím kanálu nebo než sekčku kontrolujete, čistíte, přepravujete, seřizujete nebo provádíte na ní nějaké práce.

– Při sundání lapače trávy můžete být Vy nebo jiné osoby poraněny vymrštěným posekaným materiálem nebo cizími předměty. Nevyprazdňujte lapač trávy za chodu motoru. K tomuto účelu náradí vypněte.

– Zkontrolujte terén, na kterém má být náradí nasazeno a odstraňte všechny předměty, které mohou být zachycené a odmrštěné.

– Nepoužívejte náradí při špatných povětrnostních podmínkách, jako např. Nebezpečí deště nebo bouřky.

– Bude-li žací nástrojem zasaženo cizí těleso (např. kámen) nebo pokud začne náradí neobvykle vibrovat: zastavte okamžitě motor a vytáhněte síťovou zástrčku.

Před dalším provozem nechejte náradí přezkoušet v odborné dílně na poškození.

– při sečení srpem se nikdy nestavějte před vyhazovací otvory trávy.

#### **Zakopnutí**

– Při otáčení náradí můžete zakopnout o připojovací kabel a zranit se. Ved'te kabel vždy tak, aby se nikdy nemohl dostat do oblasti chůze a pracovní oblasti

– Ved'te náradí pouze krokovou rychlostí.

### **Pozor!**

#### **Poškození náradí**

– Kameny, povalující se větve nebo podobné předměty mohou

vest k poškození náradí a jeho funkčnosti. Před každým nasazením odstraňte z pracovní oblasti pevné předměty.

– Provozujte náradí pouze tehdy, je-li v bezvadném stavu. Před každým provozováním proveďte optickou kontrolu. Zkontrolujte zejména bezpečnostní zařízení, elektrické ovládací prvky, kabely pod proudem a šroubová spojení na poškození a pevné usazení. Před provozováním poškozené díly vyměňte.

### **Provozní doby**

Dodržujte národní / komunální předpisy týkající se dob používání (event. se dotazte u Vašeho příslušného úřadu).

### **Údaje polohy**

Při údajích polohy na náradí (např. vlevo, vpravo) vycházíme vždy z pohledu od řídicí rukojeti v pracovním směru náradí.

#### **1. Zavěšení lapače trávy**

Obrázek 2

• Nadzvedněte deflector odhazovací koncovky a zavěste lapač trávy.

#### **2. Nastavení býšky sečení**

### **Pozor!**

Na nerovném terénu zvolte býšku sečení tak, aby sekací nůž nikdy napříšel do kontaktu s půdou.

Obrázek 3

Nastavení býšky sečení trávy podle požadavku. Možnost nastavení (podle modelu) cca 3 cm až maximálně 9 cm.

### **Upozornění**

U náradí s nezávislým přestavením kol nastavte všechna kola na stejnou výšku.

#### **Model A:**

• Odšroubujte kola a umístěte je do odpovídajícího nastavení výšky.

#### **Model B:**

• Táhněte za příložku a v požadované poloze ji nechejte zaskočit.

#### **Model C:**

• Posuňte páku centrálního přestavení výšky směrem dopředu nebo dozadu a v požadované poloze ji nechejte zaskočit.

## Model D:

• Stiskněte aretaci a současně zatažením nebo stlačením rukojeti/páky nastavte požadovanou výšku. Při uvolnění aretace se zvolené nastavní zaaretuje.

## Model E:

• Táhněte kolo dopředu a v požadované poloze zaaretujte.

## 3. Připojovací kabel

### Obrázek 4

• Upevněte připojovací kabel na odlehčení tahu kabelu.  
• Zastrčte připojovací kabel nejdříve do kombinovaného provedení bypínače/ zástrčky na nářadí a potom do zásuvky 230V.

## 4. Nastartování motoru

### **Nebezpečí**

Mějte ruce a nohy v dostatečné vzdálenosti od žacího ústrojí.

### **Pozor!**

– Při startování nářadí nepřevraťte.

– Při pokusu nastartovat nářadí ve vysoké trávě se může přehřát a poškodit motor.

### Obrázek 5

• Nářadí odstavte na rovné ploše s pokud možno krátkou trávou nebo téměř bez trávy.  
• Stojíce za nářadím - stiskněte a pevně držte aretační knoflík.  
• Táhněte a držte bezpečnostní třmen, uvolněte aretační knoflík. Motor a žací nástroj běží. Můžete začít s prací.

## 5. Zapnutí/vypnutí pohonu kol (pouze u nářadí s pohonem kol)

### Obrázek 9

Zapnutí pohonu kol 

• Zatahněte za páku a držte ji.

Vypnutí pohonu kol 

• Páku uvolněte.

## 6. Zastavení motoru

• Uvolněte bezpečnostní třmen. Motor a žací nástroj se po krátké době zastaví.

## 7. Sejmutí a vyprázdnění lapače trávy

### Obrázek 2

Když zůstává posečený materiál ležet na zemi nebo svítí-li

ukazatel stavu naplnění (doplňkové vybavení, obrázek 10), je plný koš:

• Uvolněte bezpečnostní třmen a počkejte, až se zastaví motor.

• Nadzvedněte deflector odhazovací koncovky a lapač trávy vyvěste.

• Vyprázdněte jeho obsah.

## 8. Práce bez lapače trávy

Když sundáte lapač trávy, sklopí se deflector odhazovací koncovky dolů. Při práci bez lapače trávy bude posečená hmota vyhazována přímo směrem dolů.

## 9. Přestavení na mulčování

(pouze pro nářadí s mulčovacím příslušenstvím/doplňkové vybavení).

Nářadí se zadním vyhazováním:

### Obrázek 7A

• Nadzvedněte deflector odhazovací koncovky.

• Sundejte lapač trávy.

• Nasad'te mulčovací klín (podle modelu).

• Spusťte deflector odhazovací koncovky.

### **Upozornění**

Modely s integrovanou funkcí mulčování nepotřebují žádný samostatný mulčovací klín - tuto funkci přebírá speciálně formovaný deflector odhazovací koncovky (obrázek 7B).

### Nářadí s bočním vyhazováním:

• Odstraňte boční vyhazování - odrazový kryt/mulčovací uzávěr se automaticky uzavře (obrázek 8A).

## 10. Přestavení nářadí na boční vyhazování

(podle provedení)

• Je-li k dispozici:

Sundejte lapač trávy a spusťte deflector odhazovací koncovky.

• Nadzvedněte protinázorovou ochranu/mulčovací uzávěr a namontujte boční vyhazování (obrázek 8B).

## 11. Po ukončení práce

• Vyprázdněte lapač trávy.

• Vytáhněte síťovou zástrčku ze zásuvky a na nářadí.

• Než budete nářadí čistit, udržovat, ukládat nebo

odstavovat, nechejte vychladnout motor (cca 30 minut).

## Tipy k ošetřování trávy

### Sečení

Trávník je tvořen různými druhy travin. Jestliže jej často sečete, rostou více traviny, které se silně zakořeňují a tvoří pevné drny. Sečete-li jej zřídka, vyvíjejí se více traviny rostoucí do výšky a jiné divoké byliny (např. Jetel, sedmikráska). Normální výška trávníku se pohybuje kolem cca 4–5 cm. Posekat se má pouze  $\frac{1}{3}$  celkové výšky; tedy při 7–8 cm posečte na normální výšku. Trávník se pokud možno nemá sekat kratší než 4 cm, jinak se při suchém počasí poškozují drny. Vysoce narostlou travu (např. Po dovolené), sekejte na normální výšku po etapách. Při sečení nechejte sečené pruhy vždy trochu překrývat.

### Mulčování (s příslušenstvím)

Při sečení je tráva posekaná na malé kousky (cca 1 cm) a zůstává ležet. Tím zůstane trávníku zachováno mnoho živných látek. K dosažení optimálního výsledku se musí trávník udržovat stále krátký, viz také odstavec "Sečení". Při mulčování dodržujte následující upozornění:

– Nesečte mokrou travu.

– Nesekejte nikdy více než 2 cm celkové vyše trávy.

– Jed'te pomalu.

– Pravidelně čistěte žací ústrojí.

## Přeprava

### **Nebezpečí**

Před přepravou na nebo ve vozidle: Vypněte motor a odstraňte připojovací kabel. Nechejte motor vychladnout (cca 30 minut) Při přepravě nářadí na nebo ve vozidle jej dostatečně zajistěte proti nechtěnému sklouznutí. Přez zvednutím nebo přenášením nářadí vytáhněte síťovou zástrčku. K pohybování nářadí přes plochy, jako jsou např. Chodníky nebo vjezdy do dvora, zastavte napřed motor.

### **Pozor!**

Nepřiskřípněte nebo napřelamujte kabel mezi motorem a kombinovaným provedením vypínače/zástrčky.

Obrázek 6

•K lepšímu uložení můžete řídicí rukojeť sklopit dohromady.

## Údržba/Čistění

### **Nebezpečí**

K ochraně před poraněním je nutno před všemi pracemi na tomto nářadí

– zastavit motor,

– počkat, až dojde k úplnému klidovému stavu všech pohyblivých dílů,

– vytáhnout síťovou zástrčku,

– nechat motor vychladnout (cca 30 minut).

## Údržba

### **Nebezpečí**

K ochraně před poraněním způsobeným žacím ústrojím je nutno nechat provést všechny práce, jako je výměna nebo přebroušení sekacího nože, pouze v odborné dílně (je potřebné speciální nářadí).

### **Před každým provozem**

- Zkontrolujte připojovací kabel.
- Zkontrolujte pevné usazení šroubových spojení.
- Zkontrolujte bezpečnostní zařízení.
- Zkontrolujte nářadí - viz odstavec "Před prací s nářadím".

### **Kontrola záběrového bodu spojky:**

(pouze u nářadí s pohonem kol)

– Za chodu motoru a vypnutém pohonu kol se nářadí nesmí pohybovat směrem dopředu.

– Za chodu motoru a zapnutém pohonu kol se nářadí má pohybovat směrem dopředu.

- V případě potřeby nastavte záběrový bod pomocí rýhovaného kolečka / seřizovací matice na páce pohonu kol nebo sešid'te bovden.

## Jednou za sezonu

• Namažte kloubové body a otočné pružiny na deflektoru odhazovací koncovky.

• Na konci sezony nechejte nářadí v odborné dílně přezkoušet a provést jeho údržbu.

## Čistění

### **Pozor**

– Neostříkujte nářadí vodou, protože se jinak mohou poškodit elektrické díly.

– Po každém provozu nářadí očistěte. Nečistění nářadí vede k poškození materiálů a funkčním poruchám.

### **Čistění lapače trávy**

Nejjednodušší je čistění prováděné přímo po sečení.

• Sundejte a vyprázdněte lapač trávy.

• Lapač trávy je možno vyčistit silným proudem vody (zahradní hadicí).

• Před dalším používáním nechejte lapač trávy důkladně vyschnout.

### **Čistění sekačky trávy**

#### **Nebezpečí**

Při pracích na žacím ústrojí se můžete poranit. Používejte pro svou ochranu pracovní rukavice.

Čistěte nářadí pokud možno vždy přímo po sečení.

• Nakloňte nářadí na stranu,

• Žací proctor a deflector odhazovací koncovky vyčistěte pomocí kartáče, smetáčku nebo hadru.

• Postavte nářadí na kola a odstraňte všechny viditelné zbytky trávy a nečistot.

## Odstavení

### **Pozor**

#### **Poškození materiálů na nářadí**

Nářadí uskladňujte (s vychladlým motorem) pouze v čistých a suchých prostorech. Při delším uskladnění, např. v zimě chraňte nářadí každopádně proti rzi.

Po sezoně nebo není - li nářadí používáno déle než jeden měsíc,

• Vyčistěte nářadí a lapač trávy.

• K ochraně před rzi potřete všechny kovové díly naolejovaným hadrem(olej neobsahující pryskyřice) nebo je nastříkejte sprejovým olejem.

## Záruka

V každé zemi platí záruční ustanovení vydané naší společností nebo dovozcem. Poruchy na Vašem nářadí odstraníme v rámci záruky bezplatně, pokud je příčinou chyba materiálu nebo výrobní chyba.

V případě záruky se prosím obraťte na Vašeho prodejce nebo na nejbližší pobočku.

## Zjištění a odstranění poruch

Poruchy v provozu Vaší sekačky trávy mají často jednoduché příčiny, které byste měli znát a částečně je mohli odstranit sami. V případě pochybností Vám Vaš odborný prodejce rád dale pomůže.

Problém	Možná (é) příčina(y)	Odstranění
Motor nelze nenastartuje.	Připojovací kabel není připojen nebo je vadný.	Zkontrolujte, zastrčte kabel, v případě potřeby vyměňte nebo nechejte opravit odborníkem.
	Přetížená domovní pojistka.	Zapněte pojistkový automat event. použijte silnější jištění domovní přípojky nebo je nechejte odborníkem nainstalovat.
	Vadné kombinované provedení vypínače/zástrčky.	Nechejte opravit v odbronné dílně.
Motor bručí, ale neběží.	Sekačka stojí ve vysoké trávě.	Postavte sekačku na plochu s nízkou trávou.
	Zablokovaný můž.	Vytáhněte síťovou zástrčku, odstraňte blokování.
Motor se náhle zastaví.	Uvolnila se zástrčka.	Zkontrolujte kabel, zajistěte, aby byl zavěšen v odlehčení tahu kabelu, zastrčte opět zástrčku.
	Vypnula ochrana proti přetížení (podle modelu).	Vytáhněte síťovou zástrčku, odstraňte ucpání ve vyhazování, počkejte cca 30 min., znovu zapněte.
Neobvyklé hluky (chrastění, rachocení, klepání).	Uvolnění šroubů, matic nebo jiných upevňovacích míst.	Upevněte díly, když hluky přetrvávají: Vyhledejte odbornou dílnu.
Silné vibrace.	Poškozený nožový hřídel nebo vadný sekací nůž.	Náradí okamžitě vypněte. Nechejte vyměnit vadné díly v odborné dílně.
Nefunguje pohon kol.	Vadný klínový řemen, případně převodovka.	Poškozené díly nechejte vyměnit v odborné dílně.
Nečistá řezná plocha nebo pokles otáček.	Tráva je příliš vysoká.	Nastavte větší výšku sečení, v nouzovém případě posekejte dvakrát.
	Tráva je příliš vlhká.	Nechejte trávník oschnout.
Tráva zůstává ležet nebo lapač trávy není plný.	Upcaná odhazovací koncovka.	Vytáhněte síťovou zástrčku, odstraňte ucpání.
	Tupý nůž.	Nechejte nůž vyměnit nebo přebrousit v odborné dílně.
	Lapač trávy je plný.	Zastavte sekačku, vyprázdněte lapač trávy.
	Lapač trávy je znečištěn.	Zastavte sekačku, vyčistěte větrací štěrby v lapači trávy.

## Obsah

Pre Vašu bezpečnosť	1
Zmontovanie náradia	2
Obsluha	3
Tipy na ošetrovanie trávy	4
Preprava	5
Údržba/Čistenie	5
Odstavenie	5
Záruka	5
Zistenie a odstránenie porúch	6

## Údaje na typovom štítku

Tieto údaje sú veľmi dôležité pre neskoršiu identifikáciu a na objednanie náhradných dielov náradie a pre servisnú službu. Typový štítok nájdete v blízkosti motora. Zapište všetky údaje na typovom štítku Vášho náradie do nasledujúceho poľa.

_____
_____
_____

Tieto a ďalšie údaje k náradiu nájdete na samostatnom prehlásení o zhode CE, ktoré je súčasťou tohto prevádzkového návodu na obsluhu.

## Grafické zobrazenia

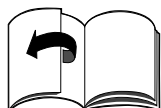

Odklopte obrázkové strany na začiatku prevádzkovom návode na obsluhu. V tomto návode sú poisané rôzne modely. Grafické zobrazenia sa v detailoch môžu odchyliť od kúpeného náradia.

## Pre Vašu bezpečnosť

### Správne použitie náradia

Toto náradie je výhradne určené – na použitie zodpovedajúce popisom a bezpečnostným upozorneniam uvedeným v tomto návode na obsluhu;  
– na sekanie trávnatých plôch domových a rekreačných záhrad. Každé iné použitie platí ako použitie nezodpovedajúce stanovenému účelu.

Použitie nezodpovedajúce stanovenému účelu má za následok zánik záruky a

odmietnutie akejkoľvek zodpovednosti zo strany výrobcu. Užívateľ kosačky ručí za všetky škody spôsobené iným osobám alebo za poškodenie ich vlastníctva. Svoju voľne vykonané zmeny na náradí vylučujú ručenie výrobcu za škody ktoré z toho vyplývajú.

## Dodržavanie bezpečnostných pokynov a pokynov pre obsluhu

Ako užívateľ tohto náradia si pred prvým použitím starostlivo prečítajte tento prevádzkový návod. Postupujte podľa návodu a uschovajte ho pre neskoršie použitie. Nedovoľte nikdy deťom alebo iným osobám, ktoré nepoznajú tento prevádzkový návod, aby náradie používali. Pri zmene majiteľa postúpte spolu s náradím aj návod na obsluhu.

## Všeobecné bezpečnostné pokyny

V tomto odstavci nájdete všeobecné bezpečnostné pokyny. Výstražné pokyny, ktoré sa špeciálne vzťahujú na jednotlivé diely náradia, funkcie alebo činnosti, nájdete na príslušnom mieste tohto návodu.

## Pred prácou s náradím

Osoby, ktoré náradie používajú, nesmú byť pod vplyvom omamných prostriedkov, ako je napr. Alkohol, drogy alebo medikamenty.

Osoby, ktoré sú mladšie ako 16 rokov, nesmú náradie obsluhovať – najnižší vek užívateľov môžu stanoviť miestne ustanovenia.

Toto náradie nie je určené pre pozžívanie osobami (vrátane detí) s obmedzenými fyzickými, sensorickými alebo mentálnymi schopnosťami, prípadne s nedostatkom skúseností a /alebo znalostí, pokiaľ nebudú pod dozorom alebo nedostanú pokyny týkajúce sa používania náradia osobou, ktorá je zodpovedná za ich bezpečnosť. Deti musia byť pod dozorom, aby sa zaručilo, že sa s náradím nebudú hrať.

Čistenie a užívateľskú údržbu môžu vykonávať deti len pod dozorom. Pred začiatkom práce sa zoznámte so všetkými nastaveniami a ovládacími prvkami a takisto s ich funkciami. Vonku používajte len pre tento účel schválené a príslušne označené pripojovacie káble, napr. H07RN – F3 x 1.5 mm<sup>2</sup> (max. 50 m).

Spojovacie diely pripojovacích káblov musia byť chránené proti striekajúcej vode a vyrobené z gumy alebo potiahnuté gumou. Pred každým použitím skontrolujte, či nie sú pripojovacie káble poškodené, prasknuté alebo spletené. Pre tento účel náradie vypnite a vytiahnite sieťovú zástrčku.

Používajte len pripojovacie káble, ktoré sú v bezchybnom stave.

Pred použitím skontrolujte, – či funguje lapač trávy a správne sa uzatvára deflector odhadzovacej koncovky. Poškodené, opotrebované alebo chýbajúce dielce okamžite nahradte.

– či nie sú opotrebované alebo poškodené sekacie nástroje, upevňovacie čapy a celá sekacia jednotka.

Opotrebované alebo poškodené dielce nechajte vymeniť v odbornej dielni iba v celých súpravách, aby sa zamedzilo nevyváženosti.

– či nie je poškodený kábel medzi motorom a kombinovaným vyhotovením vypínača /zástrčky. Poškodený kábel nechajte okamžite vymeniť v odbornej dielni.

Náhradné diely a príslušenstvo musia zodpovedať požiadavkám, ktoré stanovil výrobca.

Používajte preto len originálne náhradne diely a originálne príslušenstvo alebo náhradné diely a príslušenstvo schválené výrobcom.

Opravy nechajte vykonať výhradne v odbornej dielni.

## V priebehu práce s náradím

Pri práci s náradím alebo na náradí musíte nosiť



zodpovedajúci pracovný odev, ako napr:

- ochrannú pracovnú obuv,
- dlhé nohavice,
- tesne priliehajúce oblečenie,
- ochranné okuliare.

Prevádzkujte náradie iba v technickom stave, predpísanom a dodanom výrobcom.

## Pred všetkými prácami s týmto náradím

Na ochranu pred poranením pred všetkými prácami (napr. Údržbárskymi a nastavovacími prácami) na tomto náradí zastavte motor, počkajte, až sa všetky pohyblivé diely úplne zastavia, vytiahnite sieťovú zástrčku, nechajte motor vychladnúť (cca. 30 minút)

## Po práci s náradím

Skôr ako náradie opustíte, vždy vytiahnite sieťovú zástrčku.

## Bezpečnostné zariadenia

Obrázok 1

### **Nebezpečenstvo**

*Nikdy nepoužívajte náradie s poškodenými alebo demontovanými bezpečnostnými zariadeniami.*

### **Bezpečnostný strmeň (1)**

Bezpečnostný strmeň slúži k Vašej bezpečnosti, aby v núdzovom prípade bolo možné okamžite zastaviť motor a sekacie ústrojenstvo. Nesmiete sa pokúšať obísť jeho funkciu.

### **Deflektor odhadzovacej koncovky (2) alebo protinárázová ochrana (3)**

Deflektor odhadzovacej koncovky / protinárázová ochrana Vás chráni pred poraneniami spôsobenými sekacím ústrojenstvom alebo vyvrstvenými pevnými predmetmi.

Náradie sa smie prevádzkovať iba s deflektorom odhadzovacej koncovky alebo protinárázovou ochranou.

## Symbols na náradí

Na náradí nájdete rôzne symboly ako nálepky. Tu je vysvetlenie symbolov:

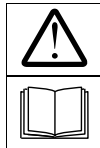

**Pozor!** Pred uvedením do prevádzky si prečítajte návod na obsluhu!



Udržiavajte tretie osoby v dostatočnej vzdialenosti od oblasti ohrozenia!

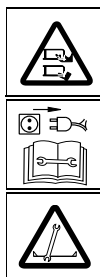

Dávajte pozor na ostré čepele. Čepele pokračujú v otáčaní aj po vypnutí motora. Pred prácami na sekacích nástrojoch vytiahnite sieťovú zástrčku! Majte prsty a nohy v dostatočnej vzdialenosti od sekacích nástrojov! Pred nastavovaním alebo čistením náradia alebo pred kontrolou, či nie je pripojovací kábel spletený alebo poškodený, náradie vypnite a vytiahnite sieťovú zástrčku. Majte pripojovací kábel v dostatočnej vzdialenosti od nástrojov.



Udržiavajte prípojné vedenie v dostatočnej vzdialenosti od sekacích nástrojov!



Nedávajte ruky a /alebo nohy do blízkosti rotujúcich dielov.



Appliance classes Class II dvojité izolácia

Udržiavajte tieto symboly na náradí stále v čitateľnom stave.

## Symbols in the user's guide

V tomto návode boli použité symboly, ktoré zobrazujú nebezpečenstvo alebo charakterizujú dôležité upozornenia.

Tu je vysvetlenie symbolov:

 **Nebezpečenstvo**  
*Budete upozornení na nebezpečenstvá, ktoré súvisia s popísanou činnosťou a pri ktorej vzniká ohrozenie osôb.*

 **Pozor**  
*Budete upozornení na nebezpečenstvá, ktoré súvisia s popísanou činnosťou, ktorá môže spôsobiť poškodenie náradia.*

 **Upozornenie**  
Označuje dôležité informácie a tipy na používanie.

**Pokyn k likvidácii**  
Príslušné zvyšky obalu, použité náradie atď. zlikvidujte podľa miestnych predpisov.

 **Staré elektrické náradia sú cenné druhotné suroviny, ktoré preto nepatria do domového odpadu!**

Chceme Vás preto poprosiť, aby ste nás Vaším aktívnym príspevom podporili pri šetrení zdrojov a životného prostredia a toto náradie odovzdávali vo zriadených zberňách odpadu - pokiaľ sú k dispozícii.

## Zmontovanie náradia

Na priloženom liste Vám formou obrázkov ukážeme, ako Vaše náradie v niekoľkých krokoch zmontujete a uviedete do prevádzkovej pripravenosti.

## Obsluha

### **Nebezpečenstvo**

#### **Úraz elektrickým prúdom**

– Používajte u Vašej sieťovej zásuvky istič na ochranu osôb (= ochranný spínač chybového prúdu s vybavovacím prúdom najviac 30 mA).

– Ak dojde pri kosení k preseknutiu kábla, vzniká nebezpečenstvo ohrozenia života alebo nebezpečenstvo poranenia.

Pomaly sa vzdiaľujte malými krokmi od náradia. Vytiahnite zástrčku zo zásuvky. Dbajte na to, aby sa pri kosení nikdy nedostal pripojovací kábel do oblasti kosenia.

#### **Úraz**

– Pri sekaní nesmú byť nikdy v blízkosti náradia osoby, predovšetkým deti alebo zvieratá. Nebezpečenstvo poranenia vymrštenými kameňmi alebo inými predmetmi.

#### **Spadnutie**

– Ved'te náradie iba krokovou rýchlosťou.

– Bud'te hlavne opatrní, keď sekáte smerom dozadu a náradie ťaháte k sebe.

– Pri sekaní na strmých svahoch sa môže náradie prevrátiť a Vy sa môžete poraniť.

Ved'te náradie iba priečne ku svahu, nikdy smerom nahor a nadol. Sekanie nevykonávajte na svahoch so sklonom väčším ako 20%.

– Bud'te hlavne opatrní pri zmene smeru jazdy a vždy dbajte na bezpečný postoj, predovšetkým na svahoch.

– Pri sekaní v oblastiach medzi hrozí nebezpečenstvo poranenia. Sekanie v blízkosti okrajov, živých plotov alebo strmých svahov je nebezpečné. Pri sekaní dodržiavajte bezpečnú vzdialenosť.

– Pri sekaní vlhkej trávy môže náradie vplyvom zníženej príľnavosti pôdy sklznúť a Vy môžete spadnúť.

– Pracujte iba za denného svetla alebo pri dobrom umelom osvetlení.

#### **Poranenie**

– Stále dodržiavajte bezpečnú vzdialenosť k rotujúcemu nástroju, ktorá je daná vodiacim madlom.

– Pracovná oblasť obsluhy sa počas prevádzky nachádza za vodiacim madlom.

– Nikdy nedávajte ruky alebo nohy na rotujúce dielce alebo pod ne.

– Zastavte motor, keď sa náradie musí nakloniť a pri preprave cez iné plochy ako tráva.

– Nikdy nedvíhajte alebo naeprenášajte náradie s bežiacim motorom. Najskôr vytiahnite sieťovú zástrčku zo zásuvky.

– Zastavte motor a vytiahnite sieťovú zástrčku, skôr ako začnete odstraňovať blokovanie alebo upchatie vo vyhadzovacom kanále alebo skôr ako kosačku trávy kontrolujete, čistíte, prepravujete, nastavujete alebo na nej vykonávate nejaké práce.

– Pri zloženom lapči trávy môžete byť Vy alebo iné osoby poranené vymršteným posekaným materiálom alebo cudzími predmetmi.

Nevyprázdňujte lapač trávy počas chodu motora. Za tým účelom náradie vypnite.

– Skontrolujte terén, na ktorom má byť náradie nasadené a odstráňte všetky predmety, ktoré môžu byť zachytené a odmrštené.

– Nepoužívajte náradie pri nepriaznivých poveternostných podmienkach, ako napr. pri riziku výskytu dažďa alebo búrky.

– Ak zasiahne sekací nástroj cudzie predmety (napr. kameň) alebo náradie začne neobvykle vibrovať: okamžite zastavte motor a vytiahnite sieťovú zástrčku. Pred ďalšou prevádzkou nechajte náradie preskúšať v odbornej dielni na poškodenie.

– Ak žnete trávu kosákom, nestavte sa nikdy pred vyhadzovacie otvory trávy.

#### **Potknutie sa**

– Pri otáčaní náradí sa môžete potknúť o pripojovací kábel a poraniť sa. Ved'te kábel vždy tak, aby sa nemohol dostať do oblastí chôdze a kosenia.

– Ved'te náradie iba krokovou rýchlosťou.

### **Pozor**

#### **Poškodenie náradia**

– Kamene, považujúce sa vetvy alebo podobné predmety môžu spôsobiť poškodenie náradia a jeho funkčnosti. Pred každým nasadením odstráňte z pracovnej oblasti pevné predmety.

– Prevádzkujte náradie iba vtedy, ak je v bezchybnom stave. Pred každým prevádzkovaním vykonajte optickú kontrolu.

Skontrolujte predovšetkým bezpečnostné zariadenia, elektrické ovládacie prvky, káble pod prúdom a skrutkové spojenia z hľadiska poškodenia a pevného utiahnutia. Pred prevádzkovaním poškodené diely vymeňte.

### **Prevádzkové doby**

Dodržiavajte národné/komunálne predpisy, ktoré sa týkajú dob používania (popr. sa informujte u Vášho príslušného úradu).

### **Údaje polohy**

Pri údajoch polohy na náradí (napr. vľavo, vpravo) vychádzame vždy z pohľadu od riadiacej rukoväti v pracovnom smere náradia.

#### **1. Zavesenie lapača trávy**

Obrázok 2

• Nadvihnite deflector odhadzovacej koncovky a zavesíte lapač trávy.

#### **2. Nastavenie výšky kosenia**

### **Pozor**

Na nerovnom terrene zvolte výšku kosenia tak, aby sekací nôž nikdy neprišiel do kontaktu s pôdou.

Obrázok 3

Nastavenie výšky kosenia trávy podľa požiadaviek.

Možnosť nastavenia (podľa modelu) cca 3 cm až maximálne 9 cm.

### **Upozornenie**

Na náradí s nezávislým prestavením kolies nastavte všetky kolesá na rovnakú výšku.

### Model A:

• Odskrutkujte kolesá a umiestnite ich do zodpovedajúceho nastavenia výšky.

### Model B:

• Potiahnite za príložku a v požadovanej polohe ju nechajte zaskočiť.

### Model C:

• Posuňte páku centálneho prestavenia výšky smerom dopredu alebo dozadu a v požadovanej polohe ju nechajte zaskočiť.

### Model D:

• Stlačte aretáciu a súčasne zatiahnutím alebo stlačením rukoväti/páky nastavte požadovanú výšku. Pri uvoľnení aretácie sa vybraté nastavenie zaaretuje.

### Model E:

• Vytiahnite koleso dopredu a zaaretuje ho v požadovanej polohe.

## 3. Pripojovací kábel

Obrázok 4

• Upevnite pripojovací kábel na odľahčenie ťahu kábla.  
• Zastrčte pripojovací kábel najskôr do kombinovaného vyhotovenia vypínača/zástrčky na náradí a potom do zásuvky 230 V.

## 4. Naštartovanie motora

### **Nebezpečenstvo**

*Majte ruky a nohy v dostatočnej vzdialenosti od sekacieho ústrojenstva.*

### **Pozor**

– Pri štartovaní náradie neprevráťte.

– Pri pokuse naštartovať náradie vo vysokej tráve sa môže prehriať a poškodiť motor.

Obrázok 5

• Náradie odstavte na rovnej ploche s pokiaľ možno krátkou trávou alebo skoro bez trávy.

• Stojac za náradím - stlačte a pevne držte aretačný gombík.

• Tiahnite a držte bezpečnosť strmeň, uvoľnite aretačný gombík.

Motor a sekací nástroj sú v chode.

Môžete začať s prácou.

## 5. Zapnutie/vypnutie pohonu kolies

(iba náradie s pohonom kolies)

Obrázok 9

Zapnutie pohonu kolies 

• Zatiahnite za páku a držte ju.

Vypnutie pohonu kolies 

• Páku uvoľnite.

## 6. Zastavenie motora

• Uvoľnite bezpečnostný strmeň.

Motor a sekací nástroj sa po krátkej dobe zastavia.

## 7. Zloženie a vyprázdnenie lapača trávy

Obrázok 2

Keď ostáva pokosený materiál ležať na zemi alebo ak svieti ukazateľ stavu naplnenia (voliteľné vybavenie, obrázok 10)<sup>o</sup>, je plný kôš:

• Uvoľnite bezpečnostný strmeň a očkajte, až sa zastaví motor.

• Nadvihnite deflector odhadzovacej koncovky a lapač trávy vyveste.

• Vyprázdnite jeho obsah.

## 8. Práca bez lapača trávy

Keď zložíte lapač trávy, sklopí sa deflector odhadzovacej koncovky nadol. Pri práci bez lapača trávy bude posekaná hmota vyhadzovaná priamo smerom nadol.

## 9. Prestavenie na mulčovanie

(len pre náradie s mulčovacím príslušenstvom/ voliteľné vybavenie).

**Náradie so zadným vyhadzovaním:**

Obrázok 7A

• Nadvihnite deflector odhadzovacej koncovky.

• Zložte lapač trávy.

• Nasďte mulčovací klin (podľa modelu).

• Spustite deflector odhadzovacej koncovky.

### **Upozornenie**

Modely s integrovanou funkciou mulčovania nepotrebujú žiaden samostatný mulčovací klin - túto funkciu preberá špeciálne formovaný deflector odhadzovacej koncovky (obrázok 7B).

## Náradie s bočným vyhadzovaním:

• Odstráňte bočné vyhadzovanie - protinárázová ochrana / mulčovací uzáver sa automaticky uzatvoria (obrázok 8A).

## 10. Prestavenie náradia na bočné vyhadzovanie

(podľa vyhotovenia)

• Ak je k dispozícii:

Zložte lapač trávy a spustite deflector odhadzovacej koncovky.

• Nadvihnite protinárázovú ochrana / mulčovací uzáver a namontujte bočné vyhadzovanie (obrázok 8B).

## 11. Po ukončení práce

• Vyprázdnite lapač trávy.

• Vytiahnite sieťovú zástrčku zo zásuvky a na náradí.

• Skôr ako budete náradie čistiť, udržiavať, alebo odstavovať, nechajte vychladnúť motor (cca 30 minút).

## Tipy na ošetrovanie trávy

### **Sekanie**

Trávnik je tvorený rôznymi druhmi tráv. Ak ho často sekáte, rastie viac tráv, ktoré sa silne zakoreňujú a tvoria pevné trsy. Ak ho sekáte zriedka, vyvíja sa viacej tráv rastúcich do výšky a iné divé byliny (napr. ďatelina, sedmokrásy). Normálna výška trávnik sa pohybuje okolo cca 4–5 cm. Pokosiť by sa mala len  $\frac{1}{3}$  celkovej výšky, teda pri 7–8 cm pokoste na normálnu výšku. Trávnik sa pokiaľ možno nemá sekať kratší ako 4 cm, inak sa pri suchom počasí poškodzujú trsy. Vysoko narastenú trávku (napr. po dovolenke) sekajte na normálnu výšku po etapách. Pri kosení nechajte pokosené pruhy vždy trochu prekryvať.

### **Mulčovanie (s príslušenstvom)**

Pri sekaní je trávka posekaná na malé kúsky (cca 1 cm) a zostáva ležať. Tým zostane trávniku zachované veľké množstvo výživných látok. Na dosiahnutie optimálneho výsledku sa musí trávnik udržiavať stále krátky, pozri tiež odstavec "Sekanie".

Pri mulčovaní dodržiavajte nasledujúce upozornenia:

- Nekoste mokrá trávu.
- Nekoste nikdy viac ako 2 cm celkovej výšky trávy.
- Chodte pomaly.
- Pravidelne čistite sekacie ústrojenstvo.

## Preprava

### **Nebezpečenstvo**

*Pred prepravou na vozidle alebo v ňom: Vypnite motor a odstráňte pripojovací kábel. Nechajte motor vychladnúť (cca 30 minút).*

*Pri preprave náradia na alebo vo vozidle ho dostatočne zaistite proti nechcenému pošmyknutiu. Pred dvíhaním alebo prenášaním náradia vytiahnite sieťovú zástrčku. Na pohyb náradia cez plochy, ako s napr. chodníky alebo vjazdy do dvora, zastavte napred motor.*

### **Pozor**

*Kábel medzi motorom a kombinovaným vyhotovením vypínača/zástrčky nezvierajte alebo neprelamujte.*

Obrázok 6

- Na lepšie uloženie môžete riadiacu rokoväť sklopiť dokopy.

## Údržba / Čistenie

### **Nebezpečenstvo**

*Na ochranu pred poraneniami je nutné pred všetkými prácami na tomto náradí*

- zastaviť motor,
- počkať, až sa všetky pohyblivé diely úplne zastavia,
- vytiahnuť sieťovú zástrčku,
- nechať motor vychladnúť (cca 30 minút).

## Údržba

### **Nebezpečenstvo**

*Na ochranu pred poraneniami spôsobenými sekacím ústrojenstvom je nutné nechať vykonať všetky práce, ako je výmena alebo prebrúsenie sekacieho noža, iba v odbornej dielni (je potrebné špeciálne náradie).*

## Pred každou prevádzkou

- Skontrolujte pripojovací kábel.
- Skontrolujte pevné dosadnutie skrutkových spojení.
- Skontrolujte bezpečnostné zariadenia.
- Skontrolujte náradie - pozri odstavec "Pred prácou s náradím".

## Kontrola záberového bodu spojky:

(Iba náradie s pohonom kolies)

–Počas chodu motora a pri vypnutom pohone kolies sa náradie nesmie pohybovať smerom dopredu.

–Počas chodu motora a pri zapnutom pohone kolies sa náradie má pohybovať smerom dopredu.

- V prípade potreby nastavte záberový bod pomocou ryhovaného kolieska / nastavovacej matky na páke pohonu kolies alebo nastavte bovden.

## Raz za sezónu

- Namažte kĺbové body a torzné pružiny na deflektore odhadzovacej koncovky.
- Na konci sezóny nechajte náradie v odbornej dielni preskúšať a vykonať jeho údržbu.

## Čistenie

### **Pozor**

*–Náradie neostrekujte vodou, pretože inak môže dôjsť k poškodeniu elektrických dielov.*

*–Po každej prevádzke náradie očistite. Nečistenie náradia vedie k poškodeniu materiálov a funkčným poruchám.*

## Čistenie lapača trávy

Najjednoduchšie je čistenie vykonávané priamo po sekaní

- Zložte a vyprázdňte lapač trávy.
- Lapač trávy je možné vyčistiť silným prúdom vody (záhradnou hadicou).
- Pred ďalším používaním nechajte lapač trávy dôkladne vyschnúť.

## Čistenie kosačky trávy

### **Nebezpečenstvo**

*Pri prácach na sekacom ústrojenstve sa môžete poraniť. Používajte pre svoju ochranu pracovné rukavice.*

Čistenie náradie pokiaľ možno vždy priamo po sekaní.

- Nakloňte náradie na stranu.
- Sekací priestor a deflector odhadzovacej koncovky vyčistite pomocou kefy, zmetáka alebo handry.
- Postavte náradie na kolesá a odstráňte všetky viditeľné zvyšky trávy a nečistoty.

## Odstavenie

### **Pozor**

*Poškodenie materiálov na náradí*

*Náradie uskladňujte (s vychladnutým motorom) iba v čistých a suchých priestoroch.*

Pri dlhšom skladovaní, napr. v zime chráňte náradie pred hrdzou.

Po sezóne, alebo ak nie je náradie používané dlhšie ako jeden mesiac,

- vyčistite náradie a lapač trávy.
- Na ochranu proti korózii potrite všetky kovové diely naolejovanou handrou (olej neobsahujúci živicu) alebo ho nastriekajte sprejovým olejom.

## Záruka

V každej krajine platia záručné ustanovenia vydané našou spoločnosťou alebo dovozcom.

Eventuálne poruchy vzniknuté na Vašom náradí, odstránime v priebehu záručnej doby bezplatne, v prípade, ak je príčinou poruchy chyba materiálu alebo výrobcu.

V prípade záruky sa, prosím, obráťte na Vášho obchodníka alebo najbližšiu pobočku.

## Zistenie a odstránenie porúch

Poruchy v prevádzke Vašej kosačky trávy majú často jednoduché príčiny, ktoré by ste mali znáť a čiastočne ich mohli odstrániť sami. V prípade pochybností Vám Váš odborný obchodník rád pomôže ďalej.

Problém	Možná (é) príčina(y)	Odstránenie
Motor nenašartuje.	Pripojovací kábel nie je pripojený alebo je chybný.	Preskúšajte kábel, zastrčte ho, v prípade potreby vymeňte alebo nechajte opraviť odborníkovi.
	Preťaženie domovej poistky.	Poistku zapnite, popr. použite domovú prípojku so silnejším istením alebo ju nechajte nainštalovať odborníkovi.
	Chybné kombinované vyhotovenie vypínača / zástrčky.	Nechajte opraviť v odbornej dielni.
Motor hrčí, ale nerozbehne sa.	Kosačka stojí vo vysokej tráve.	Postavte kosačku na plochu s nízkou trávou.
	Zablokovaný nôž.	Vytiahnite sieťovú zástrčku a blokovanie odstráňte.
Motorsá náhlo zastaví.	Uvoľnila sa zástrčka.	Prskúšajte kábel, zaistite, aby bol zavesený v odľahčení ťahu kábla, zástrčku znova zastrčte.
	Vypnula ochrana proti preťaženiu (podľa modelu).	Vytiahnite sieťovú zástrčku, odstráňte upchatie vo vyhadzovaní, počkajte cca 30 min., znova zapnite.
Nezvyklé hluky (chrčanie, rachotanie, klepanie).	Uvoľnenie skrutiek, matíc alebo iných upevňovacích miest.	Diely upevnite, a ak sa hluky neodstránia: Vyhľadajte odbornú dielňu.
Silné vircácie.	Poškodený nožový hriadeľ alebo chybný sekací nôž.	Náradie okamžite vypnite.
		Nechajte vymeniť chybné diely v odbornej dielni.
Nefunguje pohon kolies.	Vadný klinový remeň, resp. prevodovka.	Poškodené diely nechajte vymeniť v odbornej dielni.
Nečistá rezná plocha alebo pokles otáčok.	Tráva je príliš vysoká.	Nastavte väčšiu výšku kosenia, v núdzovom prípade posekajte dvakrát.
Tráva ostáva ležať alebo lapač trávy nie je plný.	Tráva je príliš vlhká.	Nechajte trávnik oschnúť.
	Upchatá odhadzovacia koncovka.	Vytiahnite sieťovú zástrčku, odstráňte upchatie.
	Tupý nôž.	Nechajte nôž vymeniť alebo prebrúsiť v odbornej dielni.
	Lapač trávy je plný.	Zastavte kosačku, vyprázdňte lapač trávy.
	Lapač trávy je znečistený.	Zastavte kosačku, vyčistite vzduchovú štrbinu v lapači trávy.

## Cuprins

Pentru siguranța dumneavoastră	1
Montarea aparatului	2
Mănuirea aparatului	2
Sfaturi practice pentru tratarea gazolului	4
Transportul aparatului	5
Lucrări de întreținere/ Curățarea aparatului	5
Depozitarea aparatului	5
Condiții de garanție	5
Îndrumar de depanare	6

## Informații de pe plăcuța indicatoare

Aceste informații sunt foarte importante pentru o identificare ulterioară a aparatului în vederea comandării unor piese de rezervă sau a lucrărilor Service-ului. Plăcuța indicatoare se găsește în apropierea motorului.

Notați toate datele de pe plăcuța indicatoare în tabela următoare.

Aceste date și altele referitoare la utilaj le găsiți în declarația de conformitate separată, care constituie parte integrantă a acestei instrucțiuni de utilizare.

## Reprezentări ilustrate

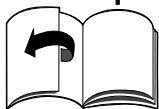

Deschideți paginile cu ilustrații de la începutul instrucțiunilor de utilizare. În această instrucțiune de utilizare sunt descrise diferite modele.

Reprezentările grafice se pot abate în detaliu de la aparatul dobândit.

## Pentru siguranța dumneavoastră

### Utilizarea corectă a mașinii de cosit

Mașina de cosit este destinată exclusiv utilizării

– în conformitate cu domeniile și su respectarea strictă a măsurilor de protecția muncii descrise în aceste instrucțiuni,

– la cosirea gazonului în curtea sau în grădina gospodăriei

dumneavoastră. Orice altă utilizare nu este conformă cu destinația. Utilizarea neconformă cu destinația are ca urmare anularea garanției și refuzul oricărei răspunderi din partea producătorului.

Beneficiarul este răspunzător pentru toate daunele provocate terților și proprietății acestora.

Producătorul nu-și asumă răspunderea pentru daune produse datorită unor modificări neautorizate la mașina de cosit.

## Respectați instrucțiunile de protecție și de utilizare

În calitate de beneficiar, citiți cu atenție aceste instrucțiuni de utilizare înainte de luarea în exploatare a aparatului.

Respectați instrucțiunile și păstrați-le pentru o eventuală lectură ulterioară.

Nu permiteți niciodată copiilor sau persoanelor care nu au citit aceste instrucțiuni de utilizare să folosească acest aparat.

În cazul schimbării deținătorului aparatului, dați aceste instrucțiuni de utilizare mai departe împreună cu aparatul.

## Instrucțiuni generale de protecție

În acest paragraf găsiți instrucțiuni generale de protecție.

Instrucțiuni speciale, care se referă la componentele și funcțiile individuale ale mașinii sau la domeniile de utilizare ale acestora se găsesc în paragrafele corespunzătoare din aceste instrucțiuni de utilizare.

## Înainte de începerea lucrului cu mașina de cosit

Persoanelor aflate sub influența unor substanțe narcotice, ca de ex. alcool, droguri sau medicamente, le este interzisă utilizarea mașinii de cosit.

Lucrul cu mașina de cosit este interzis persoanelor în vârstă sub 16 ani - legislația cu caracter local poate stabili vârsta minimă care permite utilizarea aparatului.

Acest aparat nu este destinat a fi folosit de către persoane (inclusiv copii) cu capacități fizice, senzoriale sau psihice limitate

sau fără experiență și/sau fără cunoștințe, în afară de cazul în care acestea sunt supravegheate de o persoană care răspunde de securitatea lor sau au primit de la aceasta indicații privind modul de folosire a aparatului. Curățarea și întreținerea utilajului de către copii trebuie să se efectueze numai cu supraveghere.

Copiii trebuie supravegheați, pentru a ne asigura, că nu se joacă cu aparatul.

Înainte de începerea lucrului, familiarizați-vă cu dotările și elementele de comandă ca și cu funcțiile mașinii de cosit.

În aer liber folosiți numai cabluri de racordare admise și marcate corespunzător, de ex. H07RN – F3 x 1.5 mm<sup>2</sup> (max. 50 m).

Părțile de legătură de la cablurile de racordare trebuie să fie protejate de stropii de apă și să fie din cauciuc sau învelite în cauciuc.

Verificați înainte de orice folosire, dacă nu cumva cablurile de racordare sunt deteriorate, fărâmicioase sau torsionate.

Pentru aceasta opriți aparatul și scoateți ștecherul din priză. Folosiți numai cabluri de racordare, care sunt într-o stare perfectă.

Înainte de a utiliza mașina de cosit, verificați,

– dacă suportul de retenție pentru iarbă funcționează și clapeta de evacuare se închide corect.

Piese deteriorate, uzate sau care lipsesc trebuie înlocuite, respectiv completate fără întârziere.

– dacă lamele coasei, bolțurile de fixare și întregul dispozitiv de tăiere este uzat sau deteriorat. Pentru a evita dezechilibrarea ansamblului piesele uzate sau deteriorate se vor înlocui de către ateliere de specialitate numai în set complet.

– dacă nu este deteriorat cablul între motor și combinația întrerupător/ștecher. Cablul deteriorat trebuie schimbat fără întârziere

într-un atelier de specialitate.

Piese de schimb și accesorii trebuie să corespundă cerințelor stabilite de producător.

Din această cauză folosiți numai piese de schimb originale și accesorii originale sau piesele de schimb și accesoriile admise de producător.

Reparațiile se vor efectua numai de către unități specializate.

### În timpul lucrului cu aparatul

În timpul utilizării sau a efectuării unor lucrări la mașina de cosit, trebuie să purtați îmbrăcăminte adecvată, ca de exemplu:

- mănuși,
- pantaloni lungi,
- îmbrăcăminte strânsă pe corp,
- ochelari de protecție.

Utilizați aparatul numai în starea tehnică recomandată și livrată de către producătorul mașinii de cosit.

### Înainte de efectuarea oricăror lucrări la acest aparat

Pentru protecția contra rănilor, înainte de orice lucrare (de ex. lucrări de întreținere și lucrări de instalare) la acest aparat

- opriți motorul,
- așteptați până când toate părțile mobile s-au oprit complet,
- scoateți ștecherul din priză,
- lăsați motorul să se răcească (aprox. 30 minute)

După terminarea lucrului Scoateți întotdeauna ștecherul din priză înainte de a părăsi aparatul.

### Dispozitive de protecție

Figura 1

#### Pericol

*Nu utilizați niciodată aparate cu dispozitive de protecție deteriorate sau dacă acestea nu sunt montate.*

#### Mâner de protecție (1)

Mânerul de protecție este destinat siguranței dumneavoastră; el oprește imediat motorul și dispozitivul de tăiere în caz de urgență. Scoaterea din funcție a acestui dispozitiv este interzisă.

#### Clapeta de evacuare (2) sau tampon de ricoșeu (3)

Clapeta de evacuare (2)/tamponul de ricoșeu vă feresc

de accidentare prin dispozitivul de tăiere sau a obiectelor solide antrenate de acesta.

Mașina de cosit se va folosi numai cu clapeta de evacuare sau cu tamponul de ricoșeu montate.

### Simboluri pe aparat

Pe aparat se află diverse simboluri.

În continuare explicațiile pentru aceste simboluri:

	<p><b>Atenție!</b> Înainte de luarea în exploatare citiți instrucțiunile de utilizare!</p>
	<p>Feriți terțe persoane din raza de acțiune a aparatului!</p>
	<p>Acordați atenție lamelor ascuțite. Lamele continuă să se rotească după oprirea motorului. Înaintea lucrărilor la uneltele tăietoare scoateți ștecherul din priză! Feriți-vă mâinile și picioarele din raza de acțiune a dispozitivului de tăiere! Înainte de reglarea sau curățirea aparatului sau înainte de a verifica dacă este deteriorat sau încălzit cablul de racordare, opriți aparatul și scoateți ștecherul din priză.</p>
	<p>Țineți cablul de racordare la distanță uneltele tăietoare!</p>
	<p>Feriți-vă mâinile și picioarele din raza de acțiune a componentelor aflate în rotație.</p>
	<p>Appliance classes Class II izolație dublă</p>

Conservați aceste simboluri de pe aparat lizibile.

### Simboluri în instrucțiunile de utilizare

În aceste instrucțiuni găsiți simboluri de avertizare sau care se referă la informații importante. În continuare explicațiile pentru aceste simboluri:

#### Pericol

*Vă avertizează asupra unor pericole corelate cu lucrarea efectuată și care prezintă risc de accidentare.*

#### Atenție!

*Vă avertizează asupra unor pericole corelate cu lucrarea efectuată și care pot avea ca urmare deteriorarea aparatului.*

#### Indicație

Marchează informații importante și sfaturi practice de utilizare.

### Indicație de salubritate

Resturile de ambalaj aferente, aparatele vechi etc. se salubritatează în conformitate cu prescripțiile locale.

 **Aparatele vechi sunt materiale valoroase, din această cauză ele nu trebuie aruncate la gunoierul menajer!**

Din această cauză noi vă rugăm să ne sprijiniți prin contribuția dvs. activă menajarea resurselor și la protecția mediului și să predați acest aparat la un loc amenajat pentru reprimire, dacă există.

### Montarea aparatului

Pe pagina anexată vă arătăm sub formă de ilustrații, cum să vă montați aparatul și să-l faceți gata de funcționare în câțiva pași.

### Mânuirea aparatului

 **Pericol de electrocutare**  
– Folosiți la priza dvs. un întrerupător de protecție a persoanelor (= întrerupător de protecție contra curenților vagabonzi cu un curent de declanșare de maximum 30 mA).  
– În cazul în care tăiați cablul în timpul cositului, există pericol de

moarte sau de rănire. Îndepărtați-vă de aparat încet și cu pași mici. Scoateți ștecherul din priză.

**Aveți grijă, ca în timpul cositului cablul de racordare să nu ajungă niciodată în zona de tăiere.**

#### **Pericol de accidentare**

– Terțe persoane, copii sau animale mici se vor feri din raza de acțiune a aparatului.

Pericol de accidentare prin pietre sau alte obiecte antrenate de dispozitivul de tăiere.

#### **Pericol de cădere**

– Lucrați cu aparatul numai la pas.

– Fiți foarte precauți când cosiți mergând înapoi și trageți aparatul spre dumneavoastră.

- La cositul unor pante abrupte aparatul se poate răsturna iar dumneavoastră vă puteți accidenta.

Cosiți oblic pe pantă; nu lucrați niciodată pe pantă direct în sus sau în jos. Nu cosiți terenuri cu panta mai mare de 20%.

– Fiți deosebit de atenți la modificarea direcției de mers și aveți întotdeauna în vedere starea bună a aparatului, în special la terenuri în pantă.

- Există pericol de accidentare la cositul marginilor terenurilor. Cositul la marginea unor garduri vii sau unor pante abrupte este periculos. În timpul cositului păstrați o distanță corespunzătoare.

– La cositul ierbii ude aparatul poate aluneca iar dumneavoastră puteți cădea. Cosiți numai dacă iarba este uscată.

– Lucrați numai la lumina zilei sau dacă dispuneți de o iluminare artificială suficientă.

#### **Pericol de rănire**

– Distanța de protecție față de componentele aflate în rotație definită de lonjeroanele de direcție trebuie respectată permanent.

– În timpul funcționării zona de lucru a operatorului se găsește în spatele tijei de conducere.

– Nu vă apropiați din nici o direcție cu mâinile sau picioarele de piesele aflate în rotație.

– Opriti motorul, când aparatul trebuie să fie aplecat și

transportat peste alte suprafețe decât gazon.

– Nu ridicați și nu transportați niciodată aparatul cu motorul pornit. Scoateți în prealabil ștecherul din priză.

– Opriti motorul și trageți ștecherul din priză, când înlăturați blocaje sau astupări în canalul de evacuare sau înainte de a verifica, curăța, transporta, regal mașina de cosit iarba sau înainte de a executa lucrări la aceasta.

– La demontarea suportului de retenție vă puteți accidenta sau se pot accidenta terțe persoane datorită ierbii sau a unor corpuri solide antrenate. Nu goliți suportul niciodată cu motorul pornit. Pentru aceasta deconectați aparatul.

– Controlați terenul care urmează a fi cosit și îndepărtați toate obiectele care ar putea fi antrenate și aruncate de aparat.

– Nu folosiți aparatul în condiții climatice nefavorabile, ca de ex. pericol de ploaie sau furtună.

– Dacă este lovit un corp străin (de ex. o piatră) de mecanismul de tăiere sau în cazul în care aparatul începe să vibreze neobișnuit: opriti imediat motorul și scoateți ștecherul din priză.

Înainte de utilizarea în continuare lăsați aparatul să fie verificat la un atelier de specialitate, dacă nu prezintă defecțiuni.

– Nu vă plasați niciodată în fața aparatelor cu secerătoare.

#### **Împiedicare**

– La întoarcerea aparatului vă puteți împiedica de cablul de racordare și vă puteți răni.

Conduceți întotdeauna cablul în așa fel, încât să nu poată ajunge în zona de mers și de cosit.

- Lucrați cu aparatul numai la pas.

#### **Atenție!**

##### **Deteriorări ale aparatului.**

– Pietre, crengi sau alte obiecte asemănătoare risipite pe jos pot deteriora aparatul sau pot influența negativ funcționarea acestuia. Îndepărtați din zona de lucru toate obiectele solide.

– Lucrați cu aparatul numai dacă se află în stare tehnică ireproșabilă. Înainte de fiecare utilizare efectuați un control

vizual. Controlați în special dispozitivele de siguranță, elementele electrice de deservire, cablurile conducătoare de curent și legăturile prin șuruburi, dacă prezintă deficiențe și sunt fixe. Înainte de a începe lucrul, înlocuiți eventualele piese defecte.

#### **Perioada de utilizare**

Respectați orele de liniște stabilite pe plan național/local (dacă este cazul, informați-vă la administrația locală).

#### **Orientarea**

În cazul unor informații referitoare la o direcție (de ex. dreapta, stânga) ne orientăm întotdeauna după axa de la ghidon spre direcția de mers înainte.

#### **1. Montarea suportului de retenție**

Figura 2

• Ridicați clapeta de evacuare și fixați suportul de retenție pentru iarbă.

#### **2. Reglarea înălțimii de tăiere**

##### **Atenție!**

La terenul denivelat alegeți înălțimea de tăiere în așa fel, încât cuțitul să nu vină niciodată în contact cu solul.

Figura 3

Reglați înălțimea de tăiere a ierbii după dorință.

Posibilitate de reglare (în funcție de model) de la cca. 3 cm până la maximum 9 cm.

#### **Indicație**

La aparatele cu reglarea individuală a roților toate roțile vor fi reglate la aceeași înălțime.

##### **Model A:**

• Deșurubați roțile și reglați-le la înălțimea corespunzătoare.

##### **Model B:**

• Trageți de eclisă și zăvorâți-o în poziția dorită.

##### **Model C:**

• Mișcați maneta centrală pentru reglarea înălțimii înainte respectiv înapoi și zăvorâți-o.

##### **Model D:**

• Acționați blocarea și în același timp reglați înălțimea dorită prin



tragere sau apăsare pe mânerul/pârghia de prindere. La eliberarea blocării se fixează reglajul ales.

#### Model E:

- Trageți roata în față și fixați-o în poziția dorită.

### 3. Cablul de racordare

Figura 4

- Fixați cablul de racordare de descărcarea tracțiunii cablului.
- Întâi se introduce cablul de racordare în combinația întrerupător/ștecher și apoi într-o priză de 230 V.

### 4. Pornirea motorului

#### Pericol

*Ferți-vă mâinile și picioarele din raza de acțiune a dispozitivului de tăiere.*

#### Atenție

– Nu răsturnați aparatul la pornire.

– La încercarea de a porni aparatul în iarbă înaltă, motorul se poate supraîncălzi și deteriora.

Figura 5

- Plasați aparatul pe o suprafață netedă cu puțină sau fără iarbă.
- Stând în spatele aparatului – apăsați butonul de blocare și țineți-l apăsat.
- Trageți și țineți etrierul de siguranță, eliberați butonul de blocare.

Motorul și scula tăietoare funcționează.

Puteți începe lucrul.

### 5. Cuplarea/decuplarea mecanismului de antrenare

(numai la aparatele cu roți motrice)

Figura 9

Cuplarea mecanismului de antrenare

-  • Trageți de manetă și mențineți-o trasă.

Decuplarea mecanismului de antrenare

-  • Eliberați maneta.

### 6. Oprirea motorului

- Eliberați ghidonul.

Motorul și dispozitivul de tăiere se opresc după scurt timp.

### 7. Demontați și goliți suportul de retenție

Figura 2

Dacă rămâne iarbă cosită pe sol sau indicatorul nivelului de umplere (opțional, Figura 10) arată că s-a umplut coșul:

- Se dă drumul la etrierul de siguranță și se așteaptă până când motorul s-a oprit.
- Ridicați clapeta de evacuare și demontați suportul de retenție.
- Goliți-l de conținut.

### 8. Lucrul fără suport de retenție pentru iarbă

Dacă demontați suportul de retenție, clapeta de evacuare coboară în jos.

În cazul lucrului fără suport de retenție, iarbă cosită este aruncată direct în jos.

### 9. Montarea accesoriilor pentru mărunțit

(numai la aparatele cu accesorii de împrăștiere a ierbii/ opțional).

Aparate cu aruncare în spate:

Figura 7A

- Ridicați clapeta de evacuare.
- Demontați suportul de retenție pentru iarbă.
- Se montează până la împrăștiere (în funcție de model).
- Lăsați clapeta de evacuare în jos.

#### Indicație

Modelele cu funcție de împrăștiere integrată nu necesită o pană de împrăștiere separată - această funcție este preluată de o clapetă din spate special formată (Figura 7B).

Aparate cu aruncare laterală:

- Se îndepărtează aruncarea laterală – protecția de lovire/închiderea împrăștierii se închide automat (Figura 8A).

### 10. Echiparea aparatelor pentru aruncare laterală

(în funcție de execuție)

- Dacă există:  
scoateți colectorul de iarbă și lăsați în jos clapeta de aruncare din spate.
- Se ridică protecția de lovire/închiderea împrăștierii și se montează evacuarea laterală (Fig. 8B).

### 11. După terminarea lucrului

- Goliți suportul de retenție.
- Trageți ștecherul din priză și din aparat.
- Lăsați motorul să se răcească (approx. 30 minute), înainte de a curăța, întreține, depozita sau scoate aparatul din funcțiune.

### Sfaturi practice pentru tratarea gazonului

#### *Cositul*

Gazonul constă din diferite soiuri de iarbă. Dacă cosiți des, crește iarbă cu rădăcini puternice care formează un gazon dens. Dacă cosiți mai rar, cresc ierburi mai înalte și alte herbacee (ca de ex. trifoi, sau diverse flori). Înălțimea normală a unui gazon este de 4–5 cm. Cosirea ar trebui să se facă numai  $\frac{1}{3}$  din înălțimea totală; deci se va tăia la 7–8 cm la înălțimea normală. Se recomandă să nu tăiați iarbă mai scurtă de 4 cm, în caz contrar gazonul se poate deteriora în timpul perioadelor de uscăciune. Iarbă înaltă (de ex. crescută în timpul concediului), se va cosi în etape până ajungeți la înălțimea normală.

La cosirea ierbii suprapuneți puțin benzile de tăiere.

#### *Tocatul ierbii (cu accesoriile)*

Iarbă cosită se mărunțește în bucăți mici (de cca. 1 cm) și rămâne pe gazon. Astfel gazonul poate refolosi substanțele nutritive. Pentru un rezultat optim, gazonul trebuie ținut permanent scurt; vezi paragraful "Cositul".

La tocatul ierbii respectați următoarele:

- Nu cosiți iarbă udă.
- Nu cosiți niciodată mai mult de 2 cm din lungimea totală a firelor de iarbă.
- Deplasați-vă cu viteză redusă.
- Curățați dispozitivul de tăiere la intervale regulate.

## Transportul aparatului

### **Pericol**

Înainte de transportul pe sau într-un autovehicul: opriți motorul și îndepărtați cablul de racordare.

Lăsați motorul să se răcească (aprox. 30 minute).

În cazul transportului aparatului pe sau într-un vehicul, asigurați-l ca să nu alunece.

Înainte de ridicarea sau purtarea aparatului scoateți ștecherul din priză. Pentru a deplasa aparatul peste suprafețe, ca de ex. poteci sau intrări în curte, opriți motorul în prealabil.

### **Atenție!**

Nu prindeți sau îndoiiți cablul între motor și combinația întrerupător/ștecher.

Figura 6

• Pentru a ocupa mai puțin loc, puteți să rabatați ghidonul.

## Lucrări de întreținere/Curățarea aparatului

### **Pericol**

Pentru evitarea unor accidente, înainte de efectuarea tuturor lucrărilor la acest aparat

– opriți motorul,

– așteptați până când toate părțile mobile s-au oprit complet,

– scoateți ștecherul din priză,

– lăsați motorul să se răcească (cca. 30 minute).

## Lucrări de întreținere

### **Pericol**

Pentru a evita accidentele datorită dispozitivului de tăiere, toate lucrările la acesta, cum ar fi înlocuirea sau ascuțirea cuțitelor, se vor efectua numai de către unități autorizate (sunt necesare scule speciale).

### Înainte de fiecare utilizare

- Verificați cablul de racordare.
- Verificați dacă legăturile prin șuruburi sunt strânse.
- Verificați dispozitivele de siguranță.
- Verificați aparatul - vezi capitolul "Înainte de începerea lucrului cu mașina de cosit".

### Controlați punctul de angrenare al ambreiajului:

(numai la aparatele cu roți motrice)

– Aparatul cu motorul pornit și dispozitivul de angrenare decuplat, nu are voie să se deplaseze înainte.

– Aparatul cu motorul pornit și dispozitivul de angrenare cuplat, trebuie să se deplaseze înainte.

• În caz de nevoie se reglează punctul de intervenție cu moleta/piulița de reglare de pe maneta acționării pe roată sau de pe cablul de tracțiune Bowden.

### O dată pe sezon

• Ungeți punctele de articulație și arcul de rotire la clapeta de evacuare.

• La sfârșitul sezonului prezentați aparatul la o unitate autorizată spre a fi verificat și a se efectua lucrările de întreținere.

### Curățarea aparatului

#### **Atenție!**

– Nu stropiți aparatul cu apă, deoarece părțile electrice se pot deteriora.

– Curățați aparatul după fiecare utilizare. Un aparat necurățat poate avea ca urmare defecte de material sau de funcționare.

#### **Curățarea suportului de retenție**

Cel mai simplu este să curățați suportul de retenție imediat după ce ați cosit.

• Demontați suportul de retenție pentru iarbă și goliți-l.

• Suportul de retenție se poate spăla sub un jet puternic de apă (cu furtunul de apă pentru grădină).

• Înainte de o nouă utilizare lăsați suportul de retenție să se usuce bine.

### Curățarea cositoarei

#### **Pericol**

În timpul efectuării de lucrări la dispozitivul de tăiere vă puteți accidenta. Pentru a vă proteja, purtați mănuși de protecție.

Pe cât posibil, curățați aparatul imediat după ce ați cosit.

• Aplecați aparatul într-o parte.

• Curățați incinta de tăiere și clapeta de evacuare cu o perie, o măturice sau o cârpă.

• Așezați aparatul pe roți și îndepărtați toate resturile de iarbă și murdărie vizibile.

### Depozitarea aparatului

#### **Atenție!**

#### **Defecțiuni de material la aparat**

Depozitați aparatul (cu motorul răcit) numai în încăperi curate și uscate.

În cazul unei depozitări mai îndelungate, de ex. pe timpul iernii, feriți aparatul de îngheț.

După sezonul de vară sau în cazul depozitării pe mai mult de o lună:

• Curățați aparatul și suportul de retenție pentru iarbă.

• Pentru a proteja aparatul contra ruginii, ștergeți piesele metalice cu o cârpă muiată în ulei (fără conținut de rășini) sau utilizați un spray cu ulei.

### Condiții de garanție

În fiecare țară sunt valabile condițiile de garanție editate de societatea noastră sau de importator.

În timpul perioadei de garanție defectiunile datorate unui defect de material sau de fabricație se vor repara în mod gratuit.

În cazul producerii unei defecțiuni care se încadrează în garanție, vă rugăm să vă adresați centrului de desfacere sau celei mai apropiate unități autorizate.

## Îndrumar de depanare

Deseori defecțiunile cositoarei au cauze minore, pe care se recomandă să le cunoașteți și care parțial pot fi remediate de dumneavoastră. Dacă nu sunteți siguri, solicitați sprijinul centrului de desfacere.

Problema	Cauza posibilă/cauzele posibile	Ajutor
Motorul nu pornește.	Cablul de racordare nu este racordat sau este defect.	Verificați cablul, introduceți-l, iar dacă este nevoie înlocuiți-l sau dați-l la reparat la un specialist.
	Siguranța gospodăriei este supraîncărcată.	Porniți siguranța, eventual folosiți un record al casei cu o siguranță mai mare sau lăsați un specialist să instaleze siguranța.
	Combi-nația întrerupător/ștecher este defectă.	Dați-o la reparat într-un atelier de specialitate.
Motorul face zgomot, dar nu pornește.	Cositoarea se află în iarbă înaltă.	Deplasați cositoarea pe o suprafață cu iarbă scurtă.
	Cuțitele sunt blocate.	Scoateți ștecherul din priză, înlăturați blocajul.
Motorul se oprește subit.	Ștecherul s-a slăbit.	Verificați cablul, asigurați-vă că descărcarea tracțiunii cablului este suspendată, introduceți din nou ștecherul.
	Protecția de suprasarcină s-a deconectat (în funcție de model).	Scoateți ștecherul din priză, înlăturați astuparea din evacuare, așteptați cca. 30 minute, conectați din nou.
Zgomote neobișnuite (cloncănit, zdrăngănit, clămpănit).	Șuruburi, piulițe sau alte elemente de fixare nu sunt bine strânse.	Fixați piesele, dacă rămân zgomote: vizitați atelierul de specialitate.
Vibrații puternice.	Arbore cu cuțite defect sau cuțit de tăiere defect.	Opriți imediat aparatul. Lăsați piesele defecte să fie schimbate în atelierul de specialitate.
Sistemul de antrenare a roților nu funcționează.	Cablul de transmisie sau angrenajul defect.	Solicitați înlocuirea pieselor deteriorate la o unitate specializată.
Tăietură necurată sau turația scade.	iarba este prea înaltă.	Reglați o înălțime de tăiere mai mare; eventual cosiți de două ori.
Rămâne iarbă pe jos sau colectorul de iarbă nu se umple.	iarba este prea umedă.	Lăsați gazonul să se usuce.
	Sistemul de evacuare este înfundat.	Scoateți ștecherul din priză, înlăturați astuparea.
	Cuțitele sunt tocite.	Solicitați schimbarea sau ascuțirea cuțitelor la o unitate specializată.
	Suportul de retenție este plin.	Opriți mașina de cosit, goliți suportul de retenție.
	Suportul de retenție este înfundat.	Opriți mașina de cosit, curățați fantele de aerisire în captatorul de iarbă.

## Зміст

Для Вашої безпеки	1
Монтаж приладу	2
Обслуговування	2
Вказівки щодо догляду за газоном	4
Транспортування	5
Технічне обслуговування/очищення	5
Вивід з експлуатації	5
Гарантія	5
Знаходження та усунення дефектів	6

## Дані на фірмовій табличці

Ці дані дуже важливі для подальшої ідентифікації - при замовленні запасних частин або для сервісного обслуговування. Фірмова табличка розташована поруч з двигуном. Запишіть усі дані з цієї таблички до наступного поля.

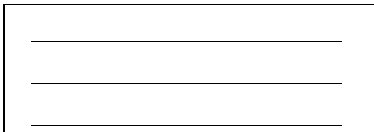

Ці та інші дані до приладу Ви знайдете на окремому європейському сертифікаті якості, який являється складовою частиною даної інструкції з експлуатації.

## Зображення на малюнках

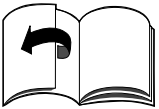

Відкрийте сторінки з малюнками на початку інструкції з експлуатації.

В цій інструкції з експлуатації описані різні моделі. Графічні зображення можуть в незначній мірі відрізнятися від придбаного приладу.

## Для Вашої безпеки

### Правильне використання приладу

Цей прилад призначено виключно:

– для використання відповідно приведеним в цій інструкції з експлуатації описанням та вказівками щодо безпеки;

– для підстригання газону біля дому та в саду.

Будь-яке інше використання приладу не відповідає

призначенню. В результаті використання приладу поза призначенням гарантія втрачає дійсність і виробник знімає із себе будь-яку відповідальність.

Користувач несе відповідальність за всі пошкодження, заподіяні третім особам або їх майну.

Самовільні зміни приладу спричиняють зняття відповідальності з виробника за заподіяні шкоди в результаті цих змін.

### Брати до уваги вказівки щодо безпеки та експлуатації

Вам, як користувачу цього приладу, перед першим використанням слід уважно прочитати цю інструкцію з експлуатації. Дотримуйтеся її вказівок і зберігайте її для майбутнього користування. Ніколи не дозволяйте дітям або іншим особам, що не ознайомлені з цією інструкцією з експлуатації, користуватись приладом.

### Загальні вказівки щодо безпеки

В цій частині ви знайдете загальні вказівки щодо безпеки. Попереджувальні вказівки, що стосуються спеціально окремих частин, функцій або робіт, знайдете у відповідних пунктах цієї інструкції.

### Перед роботою з приладом

Особам, що користуються приладом, не дозволяється працювати з приладом під впливом різноманітних наркотичних речовин як, наприклад, алкоголь, наркотики або лікарські препарати.

Особам молодшим 16-ти років не дозволяється обслуговувати прилад; місцевими положеннями може бути встановлений інший мінімальний вік для користувачів. Цей прилад не призначений для користування особами (в т.ч. дітьми з обмеженими фізичними, сенсорними чи розумовими здібностями або з недостатнім

рівнем досвіду та/або знань, за винятком випадків, коли вони перебувають під наглядом осіб, які відповідають за їх безпеку, або отримали від них вказівки щодо користування приладом.

Не залишайте дітей без нагляду, щоб запобігти їх іграм з приладом.

Очищення та обслуговування пристрою не повинні проводитися дітьми без нагляду дорослих.

Перед початком робіт ознайомтесь з усіма комплектуючими приладу й виконавчими елементами та їх функціонуванням.

На вулиці користуйтеся виключно допущеними для цього і відповідно зазначеними живильними кабелями, наприклад, H07RN - F 3 x 1,5 мм<sup>2</sup> (макс. 50 м).

З'єднувальні частини живильних кабелів повинні бути брызко захищені із гуми, або обтягнуті гумою.

Перед кожним користуванням перевіряйте, чи пошкоджені, ламкі або переплутані живильні кабелі.

Для цього необхідно виключити прилад і витягнути вилку. Користуйтеся виключно живильними кабелями у бездоганному стані.

Перевіряйте перед користуванням:

Чи працює травозбірник та правильно зачиняється вивантажувальний козирок. Пошкоджені, спрацьовані та відсутні деталі негайно замінити.

Стан різальних інструментів, кріпильних болтів та усього різального блоку. Спрацьовані або пошкоджені деталі замінити у спеціалізованій майстерні.

Запасні частини і комплектуючі деталі повинні відповідати установленим виробником вимогам. Використовуйте тому лише оригінальні або дозволені виробником запасні частини і комплектуючі деталі.

Ремонтні роботи здійснити тільки в спеціалізованих майстернях.

## Під час роботи з приладом

Під час робіт з або над приладом користуйтеся спеціальним знаряддям, наприклад:

спеціальне взуття, довгі штани, обтягуючий одяг, захисні окуляри.

Користуйтеся приладом тільки у встановленому виробником та наявному при постачанні технічному стані.

## Перед усіма роботами над приладом

Запобігаючи поранення, перед усіма роботами (напр.: технічне обслуговування, наводка) над цим приладом слід:

- Вимкнути двигун.
- Дочекайтесь повного зупинення усіх рухомих деталей.
- Витягнути вилку.
- Дати двигуну охолонути (приблизно 30 хвилин).

## Після роботи з приладом

- Перед тим, як відійти від приладу, завжди виймайте вилку із розетки.

## Захисні обладнання

Зображення 1

### **Небезпека**

Ніколи не користуйтеся приладом із пошкодженими або не змонтованими захисними обладнаннями.

### **Аварійний бугель (1)**

Аварійний бугель слугує вашій безпеці - на випадок аварії терміново зупинить двигун та різальний апарат.

Спроби обійти його функціонування недопустимі.

### **Вивантажувальний козирок (2) або відбивальний захист (3)**

Вивантажувальний козирок/відбивальний захист захищає вас від різального апарату або відкинутих твердих предметів. Експлуатація приладу дозволяється виключно з вивантажувальним козирком або відбивальним захисником.

## Попереджучі символи на приладі

На приладі розташовані різні символи у вигляді наліпок. Тут подаються розшифровки символів:

 	Увага! Прочитайте уважно перед введенням в експлуатацію інструкцію з експлуатації!
 	Не допускати сторонніх осіб до небезпечної зони!
  	Стережіться гострого різучого полотна. Різуче полотно продовжує обертатися після вимкнення двигуна. Перед роботами на різальних інструментах витягнути вилку. Пальці рук та ноги тримати на відстані від різальних інструментів! Перед наводкою, очищенням або перевіркою живильного кабелю, чи кабель переплутано або пошкоджено, вимкнути прилад та витягнути вилку. Тримати живильний кабель на відстані від інструментів.
 	Живильний кабель тримайте подалі від різучих інструментів!
	Ніколи не приближайте руки та/або ноги близько до обертових деталей.
	Appliance classes Class II подвійна ізоляція

Тримайте ці символи завжди у здатному для читання стані.

## Символи в інструкції

В цій інструкції використано символи, що позначають види небезпеки або важливі вказівки.

Нижче подається розшифровка символів:

### **Небезпека**

Вказує на ризики у зв'язку з описаними роботами та із загрозою для користувача.

### **Увага**

Вказує на ризики у зв'язку з описаними роботами, що можуть спричинити пошкодження приладу.

### **Вказівка**

Позначає важливу інформацію та корисні вказівки користувачеві.

## Рекомендація з утилізації

Частини упаковки, що залишилися, старі прилади тощо слід утилізувати у відповідності з місцевими правилами.

	<b>Електроприлади, що вийшли із користування, - цінна сировина і тому їм не місце в домашніх відходах!</b>
--	--

У зв'язку з цим, ми звертаємося до Вас з проханням, підтримати нас своїм активним внеском в збереження ресурсів та охорону навколишнього середовища і віддати цей прилад - за наявності - до спеціального пункту, який приймає назад прилади.

## Монтаж приладу

На доданому аркуші приведено на зображеннях, як ви декількома кроками можете змонтувати та привести прилад до експлуатаційної готовності.

## Обслуговування

### **Небезпека**

#### **Удар струмом**

– Користуйтеся на мережній розетці пристроєм захисного відключення (автомат захисного вимикання зі струмом спрацювання максимум 30 мА).

– Розсічення кабелю під час косіння викликає небезпеку

для життя або ризик поранення. Відходіть від приладу повільно маленькими кроками. Витягніть вилку з розетки. Зверніть увагу, щоб живильний кабель ніколи не попадав у робочу зону під час косіння.

#### **Нещасний випадок**

– Людям, зокрема дітям, або тваринам ніколи на дозволяється знаходитись поблизу приладу. Ризик поранення від відкинутого каміння або інших предметів.

#### **Запобігання падінню**

– Везіть прилад тільки у пішохідному темпі.

– Будьте особливо уважними при роботі «назад», коли прилад рухається на вас.

– При косінні на крутих схилах прилад може перекидатись та поранити вас.

Косіть у напрямку впоперек до схилу, ніколи не косіть вгору та вниз. Не косіть на ділянках з нахилом понад 20%.

– Будьте особливо уважними при зміні напрямку їзди та завжди переконайтесь у надійності позиції приладу, особливо на схилах.

– Існує ризик поранення при косінні на межах ділянки. Косіння поблизу країв, кущів або крутих схилів є небезпечним. Дотримуйтеся безпечної дистанції.

– При косінні мокрої трави прилад може сковзати з-за зменшеного зчеплення з ґрунтом й можливо падіння. Косіть тільки суху траву.

– Працюйте тільки при денному світлі або при доброму штучному освітленні.

#### **Поранення**

– Завжди дотримуйтеся заданої поручнями управління безпечно відстані до обертового інструменту.

– Під час роботи користувач повинен знаходитися позаду поручня управління.

– Ніколи не підводьте руки або ноги до або під обертові деталі.

– Зупиніть двигун, коли треба нахилити прилад або для

транспортування приладу через інші поверхні ніж трава.

– Ніколи не піднімайте або переносьте прилад під час роботи двигуна. Перед тим необхідно витягнути вилку з розетки.

– Вимкнути двигун та витягнути вилку перед усуненням закупорювань та блокувань у вивантажувальному каналі і перед перевіркою, очищенням, транспортуванням, наводкою або перед виконанням робіт над приладом.

– При зніманні травозбірника можливі поранення користувача або інших людей від розкиданої скошеної маси або інших людей від розкиданої скошеної маси або сторонніх предметів. Ніколи не очищуйте травозбірник, поки працює двигун. Для цього необхідно вимкнути прилад.

– Перевірте ділянку, на якій прилад використовуватиметься та усувайте всі предмети, які можуть заважати або відлітати в сторону.

– Не користуйтеся приладом в поганих погодних умовах, напр., під час дощу чи грози.

– Коли сторонній предмет (напр., камінь) попадає на різальний інструмент або коли прилад починає незвичайно вібрувати: негайно вимкнути двигун та витягнути вилку. Перед подальшою експлуатацією віддайте прилад до спеціалізованої майстерні для перевірки з метою виявлення пошкоджень.

– У косарок із серпоподібними ножами ніколи не стояти перед вивантажувальними каналами для трави.

#### **Спотикання**

– При повороті приладу можна спотикнутися за живильний кабель і отримати травму. Кабель завжди водить таким чином, щоб він ніколи не міг попасти в зону ходьби та косіння.

– Везіть прилад виключно у пішохідному темпі.



**Увага**

#### **Пошкодження приладу**

– Каміння, що лежать навколо кущів або предмети можуть призвести до ушкодження приладу або його функціонування. Перед кожною експлуатацією усувайте тверді предмети з робочої зони.

– Користуйтеся приладом тільки у бездоганному стані. Перед кожною експлуатацією проведіть огляд приладу. Перевіряйте зокрема захисне обладнання, електричні елементи управління, живильні проводи та нарізні з'єднання на пошкодження та глуху посадку. Перед експлуатацією замініть пошкоджені деталі.

#### **i Години експлуатації**

Зверніть увагу на національні/комунальні положення щодо годин експлуатації (можливо дізнатись у місцевих органах влади).

#### **i Дані щодо позиції**

Дані щодо позиції на приладі (напр., ліворуч, праворуч) ми вказуємо завжди, виходячи від поручня управління у робочому напрямку приладу.

#### **1. Вставлення травозбірника**

Зображення 2

• Підняти вивантажувальний козирок та вставити травозбірник.

#### **2. Встановлення висоти косіння**



**Увага**

Висоту косіння трави на нерівній поверхні слід встановити так, щоб різальний ніж ні в якому разі не торкався ґрунту.

Зображення 3

Встановити висоту косіння за бажанням.

Висота косіння встановлюється (в залежності від моделі) в межах від приблизно 3 см до максимум 9 см.

#### **i Вказівка**

В приладах з незалежним переміщенням коліс усі колеса установити на однаковому рівні.

#### Модель А:

- Відгвинчувати колеса та встановити на відповідній висоті.

#### Модель В:

- Витягнути вушко та зафіксувати у бажаній позиції.

#### Модель С:

- Крутити важіль центрального встановлення висоти вперед або назад та фіксувати на бажаній висоті.

#### Модель D:

- Натисніть на фіксатор і одночасно потягнувши за ручку/важіль або натиснувши за ручку/важіль, установіть бажану висоту. При відпусканні фіксатора вибране налаштування фіксується.

#### Модель Е:

- Потягніть колесо вперед і зафіксуйте його в бажаному положенні.

### 3. Живильний кабель

Зображення 4

- Закріпити живильний кабель на пристрою для розвантажування кабелю від сил тяжіння.

- Живильний кабель приєднайте спочатку до сполучення вимикача і штекера на приладі, а потім ввімкніть вилку до розетки з напругою 230 В.

### 4. Запуск двигуна

#### **Небезпека**

Тримати руки та ноги на відстані від різального апарату.

#### **Увага**

– Під час запуску не нахилити прилад.

– При спробі запустити прилад у високій траві, двигун може перегрітись та пошкодитись.

Зображення 5

- поставити прилад на рівній ділянці з короткою або рідкою травою.

- Стоячи позаду приладу – натисніть на фіксатор і утримуйте його.

- Потягніть і утримуйте аварійний бугель, відпустіть кнопку фіксатора.

Двигун та різальний апарат працюють. Можете починати роботу.

### 5. Ввімкнення/ вимкнення приводу коліс

(тільки для приладів з приводом коліс)

Зображення 9

Ввімкнення приводу коліс

-  • Потягніть важіль та тримати.

Вимкнення приводу коліс

-  • Відпустити важіль

### 6. Зупинення двигуна

- Відпустити аварійний бугель. Через короткий час зупиняються двигун та різальний інструмент.

### 7. Зняття та опорожнення травозбірника

Зображення 2

Коли скошена трава залишається на ґрунті або рівнемір (опція, зображення 10) показує, травозбірник повний:

- Відпустити аварійний бугель і дочекатись зупинки двигуна.
- Підняти вивантажувальний козирок та зняти травозбірник.
- Вичистіть його вміст.

### 8. Робота без травозбірника

При від'єднанні травозбірника, вивантажувальний козирок відкидається униз. При експлуатації без травозбірника скошена трава залишається на газоні.

### 9. Переустаткування для мульчування

(виключно для приладів з додатковим устаткуванням для мульчування).

Прилади з заднім вивантажуванням:

Зображення 7А

- Підняти вивантажувальний козирок.
- Зняти травозбірник.
- Вставити мульчувальний клин (в залежності від моделі).
- Відпустити вивантажувальний козирок.

#### **Вказівка**

Для моделей із інтегрованою функцією мульчування непотрібно окремого мульчувального клину - цю функцію виконує спеціально сформована задня кришка (зображення 7В).

### Прилади з боковим вивантажуванням:

- Зняти боковий вивантажувальний козирок - відбивальний захист/мульчувальний заслін закривається автоматично (зображення 8А).

### 10. перевлаштування приладів на бокове вивантажування

(в залежності від виконання)

- За наявності:

Замініть траву збірник і опустіть задній вивантажувальний козирок.

- Підніміть відбивальний захист/мульчувальний заслін та вмонтуйте боковий вивантажувальний козирок (зображення 8В).

### 11. Після закінчення робіт

- Очистити травозбірник.

- Витягнути вилку з розетки та з приладу.

- Дайте двигуну охолонути (приблизно 30 хвилин) перед очищенням, технічним обслуговуванням, зберіганням або виводом з експлуатації приладу.

## Вказівки щодо догляду за газоном

### Стриження

Газон складається з різних сортів трави. Коли ви часто косите газон, здебільшого ростуть трави з крупними коріннями, що виробляють міцний трав'янистий покрив. Коли ви рідко косите, здебільшого розвиваються високостеблові та інші дикорослі злаки (напр.: конюшина, маргаритки). Нормальна висота газону близько 4–5 см. Стригти слід тільки третину загальної висоти, тобто стригти до нормальної висоти 7–8 см. Газон рекомендується не стригти менше, як 4 см, інакше при сухості буде пошкоджено трав'янистий покрив. Високо підрослу траву (напр., після довшої відпустки) поетапно достригати до нормальної висоти.

Під час косіння завжди захоплюйте вузьку смугу вже викошеної ділянки трави.

### **Мульчування (з додатковим устаткуванням)**

Трава при стрижці буде зазнавати подрібнення (приблизно до 1 см) і розподілятися по газону. Таким чином служить добривом для газону.

Для досягнення оптимального результату слід тримати газон весь час підстриженим, див. також розділ «Стриження». Зверніть увагу на вказівки щодо мульчування:

– Не косити мокру траву.

– Не стригти понад 2 см від загальної довжини трави.

– Їхати повільно.

– Регулярно очищувати різальний механізм.

### **Транспортування**

#### **⚠ Небезпека**

Перед транспортуванням на або в транспортному засобі вимкніть двигун і від'єднайте живильний кабель. Дайте двигунові охолонути (приблизно 30 хвилин).

Під час транспортування на або в транспортному засобі захищайте прилад від ненавмисного зсування. Перед підйомом або перенесенням приладу витягнути вилку. Щоб перевезти прилад по таким поверхням, як, наприклад, тротуари або під'їзди до ділянки, спочатку зупинити двигун.

#### **⚠ Увага**

Не затискувати або загинати кабель між двигуном і та блоком вимикач/вилка.

Зображення 6

• Для більш ефективного тримання скласти поручень управління.

### **Технічне обслуговування / очищення**

#### **⚠ Небезпека**

Для запобігання поранень перед усіма роботами над приладом:

– вимкнути прилад;

– дочекатися повного зупинення усіх рухомих деталей;

– витягнути вилку із розетки;

– Дати охолонути двигунові (приблизно 30 хвилин).

### **Технічне обслуговування**

#### **⚠ Небезпека**

Для запобігання поранень різальним механізмом слід виконувати технічне обслуговування, як заміну або заточування різального ножа виключно у спеціалізованій майстерні (вимагає використання спеціального інструменту).

### **Перед кожною експлуатацією**

• Перевірте живильний кабель.

• Перевірте міцність нарізних з'єднань.

• Перевірте захисні обладнання.

• Перевірте прилад - див. розділ «Перед роботою з приладом».

### **Перевірка точки зчеплення:**

(тільки для приладів з приводом коліс)

– Прилад не повинен рухатися вперед, коли працює двигун та привід коліс вимкнений.

– Прилад повинен рухатись вперед, коли працює двигун та привід коліс увімкнений.

• При необхідності налаштуйте точку зчеплення за допомогою накатного ролика/регулювальної гайки на важелі приводу коліс або боуденовському тросі.

### **Один раз на сезон**

• Змащувати шарнірні точки та торсіонну пружину на вивантажувальному козирку.

• Передати прилад наприкінці сезону до спеціалізованої майстерні для перевірки і технічного обслуговування.

### **Очищення**

#### **⚠ Увага**

– Не забризкувати прилад водою, інакше можуть бути пошкоджені електричні деталі.

– Очистіть прилад після кожної експлуатації. Неочищений прилад спричиняє

пошкодження матеріалу і функціонування.

### **Очищення травозбірника**

Найлегше виконувати очищення приладу зразу після експлуатації.

• Зняти і опорожнити травозбірник.

• Очищення травозбірника можна виконувати сильним водяним струменем (садовим поливальним шлангом).

• Перед наступним користуванням добре висушити травозбірник.

### **Очищення газонокосарки**

#### **⚠ Небезпека**

Під час роботи з різальним механізмом існує небезпека травмування. Для захисту користуйтеся робочими рукавицями.

По можливості, очищуйте прилад зразу після косіння.

• Нахиліть прилад на бік.

• Різальний відсік та вивантажувальний козирок чистити щіткою, вінчиком або ганчіркою.

• Поставити прилад на колеса та усунути всі видимі залишки трави та забруднення.

### **Вивід з експлуатації**

#### **⚠ Увага**

**Пошкодження матеріалів приладу**

Зберігайте прилад (з охолодженим двигуном) тільки в чистих та сухих приміщеннях.

При довгому зберіганні, наприклад, взимку обов'язково захистити прилад від іржі.

Після сезону, або коли приладом не користуються більше місяця:

• Очистіть прилад та травозбірник.

• Всі металеві деталі для захисту від іржі обтирати змащеною маслом (без смоли) ганчіркою або обробляти маслом аерозолем.

### **Гарантія**

У кожній країні діють гарантійні положення, які видаються компанією-виробником, або імпортером. Коли дефект



матеріалу або недовіри у гарантійної відповідальності їх найближчого представництва виробничому процесі безкоштовно усунемо. У нашій компанії-виробника. спричиняють неполадки гарантійному випадку вашого приладу, ми в рамках звертайтесь до продавця, або

## **Знаходження і усунення дефектів**

Неполадки в експлуатації вашої газонокосарки часто мають прості причини, про які вам слід знати. Частково ви самостійно можете їх усунути. У разі виникнення сумнівів уповноважений сервісний центр завжди до ваших послуг.

<b>Проблема</b>	<b>Можлива проблема</b>	<b>Спосіб усунення</b>
Двигун не запускається	Живильний кабель або не підключено, або пошкодження.	Перевірити кабель, вставити, при необхідності відновити або віддати на ремонт фахівцю.
	Квартирний запобіжник перевантажений.	Ввімкнути запобіжник, можливо, користуватись електропроводкою з більш сильним запобіжником або установити такий за допомогою спеціаліста.
	Блок вимикач/вилка пошкоджено.	Віддати на ремонт в спеціалізовану майстерню.
Двигун гудить, але не працює.	Косарка знаходиться у високій траві.	Перемістити косарку на ділянку з короткою травою.
	Ніж заблоковано.	Витягнути вилку, усунути блокування.
Раптове відключення двигуна.	Вилка ослабла.	Перевірити кабель, переконатися, що він закріплений на пристрою для розвантаження кабелю від сил тяжіння та знову вставити вилку у розетку.
	Спрацював захист від перевантаження (в залежності від моделі).	Витягнути вилку з розетки, усунути закупорку вивантажувальному каналі. Зачекавши приблизно 30 хвилин знову ввімкнути.
Незвичні шуми (грим, тріскання, стукіт).	Гвинти, гайки або інші кріпильні деталі послабилися.	Закріпити деталі. Якщо шуми не зникли, зверніться до спеціалізованої майстерні.
Сильна вібрація.	Пошкоджений ножовий вал, або ріжучий ніж.	Негайно вимкнути прилад. Замінити пошкоджені деталі в спеціалізованій майстерні.
Привід коліс не функціонує.	Пошкоджено приводний пас або приводний механізм.	Замінити пошкоджені деталі в спеціалізованій майстерні.
Недосконала стрижка або спад числа обертів.	Занадто висока трава.	Встановити більшу висоту стрижки; можливо необхідно косити траву поетапно.
Трава залишається лежати на газоні або травозбірник не заповнюється.	Надто волога трава.	Дати газону висохнути.
	Вивантажувальний канал забився.	Витягнути вилку з розетки, усунути закупорювання.
	Ножі тупі.	Замінити, або наточити ніж у спеціалізованій майстерні.
	Травозбірник переповнений.	Відключити газонокосарку. Спорожнити травозбірник.
	Травозбірник засмічений.	Відключити косарку. Прочистити вентиляційні отвори.





