



Caracteristici Principale

- **Alimentare** AC 220-240V
- **Control manual:** Funcția manuală este disponibilă în cazul unei pene de curent.
- **Touch to go:** Sub tensiune, perdeaua poate fi trasă ușor aproximativ **5 cm** pentru a declanșa deschiderea/închiderea automată.
- **Schimbare direcție:** Potrivit pentru diverse metode de instalare.
- **Oprire la obstacol:** Când întâlnește un blocaj fizic, perdeaua se oprește automat pentru a proteja sistemul.
- **Soft start/stop:** Dispune de funcții de pornire și oprire lentă pentru un rulaj silențios.
- **Funcție de memorie:** Motorul verifică automat șina la prima pornire și memorează cursa. Întreruperea curentului nu afectează această memorie.
- **Opțiuni de control:** telecomandă RF, buton cu cablu, Wi-Fi (aplicații Smart Home)

Parametri Tehnici

Model	Cuplu	Viteză	Dimensiune carcasă	Tensiune	Putere	Protecție
AM50-1.2/100-EM-PW	1.2 N.m	12 cm/s	295x50x50 mm	240V AC 50/60Hz	65W	IP20

Capacitate de încărcare

Capacitate de încărcare		
Lungime șină	Sistem tip cortină	Sistem simplu
4m	75kg	60kg
8m	65kg	55kg
12m	60kg	50kg

Structură și Accesorii

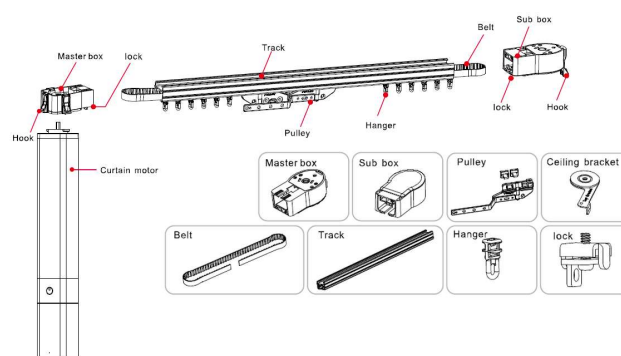

Soluții

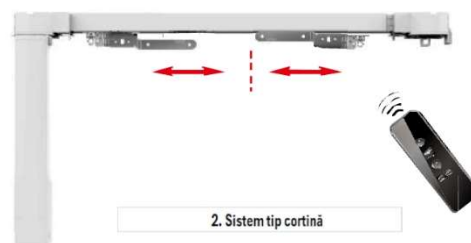
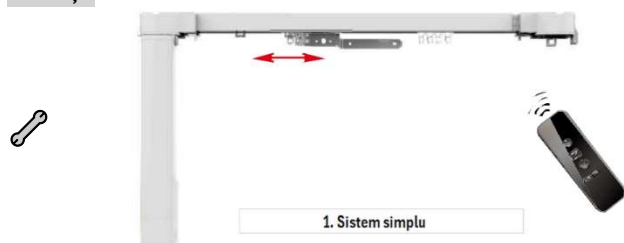

Instalare și Operare

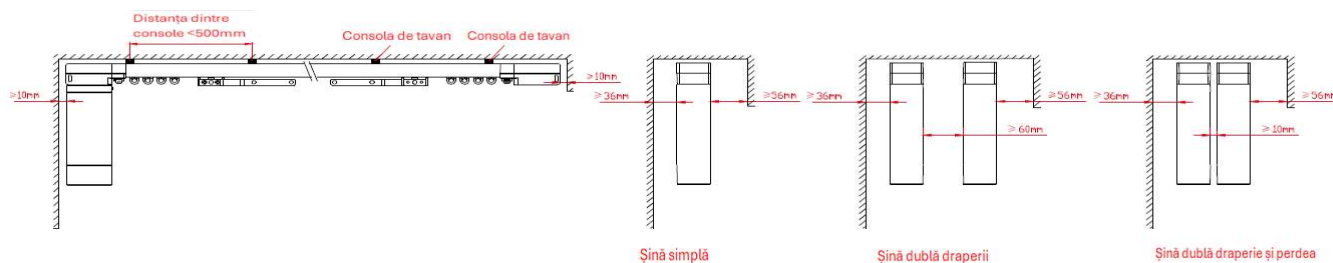

🔧 Instalarea și dezinstalarea motorului

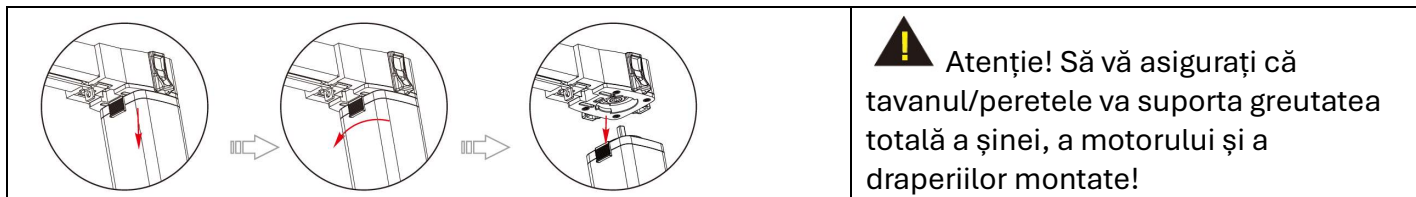

⚠️ Atenție! Să vă asigurați că tavanul/peretele va suporta greutatea totală a șinei, a motorului și a draperiilor montate!

1. Clapeta de blocare trebuie glisată în jos. →
2. Rotiți motorul în poziția corectă până se face click în cutia principală.

Demontare: Glisați clapeta de blocare în jos și rotiți motorul până se desprinde.

🔧 Cablare

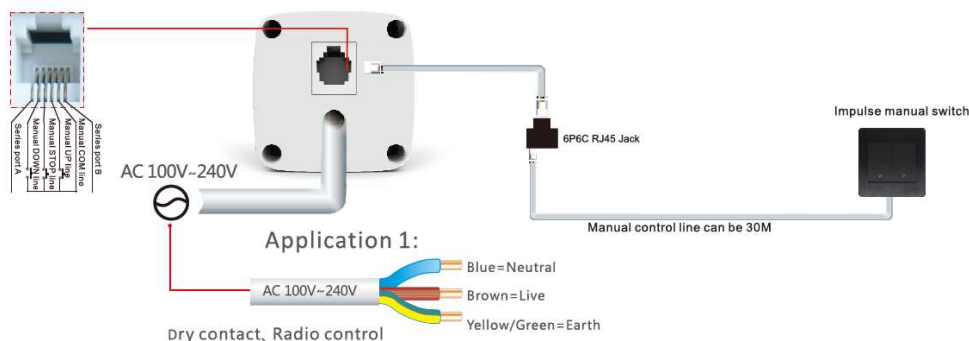

🔧 Instrucțiuni de programare

1. Programare efectivă:

Apăsați scurt butonul **PROG** de pe motor (1s) Motorul va emite un beep și indicatorul va clipi roșu rar. Următorul pas trebuie să fie efectuat în 10 secunde. Apăsați butonul **UP** (Sus) de la telecomandă, indicatorul motorului va clipi albastru de 3 ori, confirmând programarea.

2. Schimbare direcție:

Apăsați și țineți 5s butonul **STOP** de pe telecomandă. Indicatorul motorului va clipi roșu rar. Următorul pas trebuie să fie efectuat în 10 secunde. Apăsați din nou butonul **STOP** de pe telecomandă, indicatorul motorului va clipi albastru de 3 ori, confirmând schimbarea.

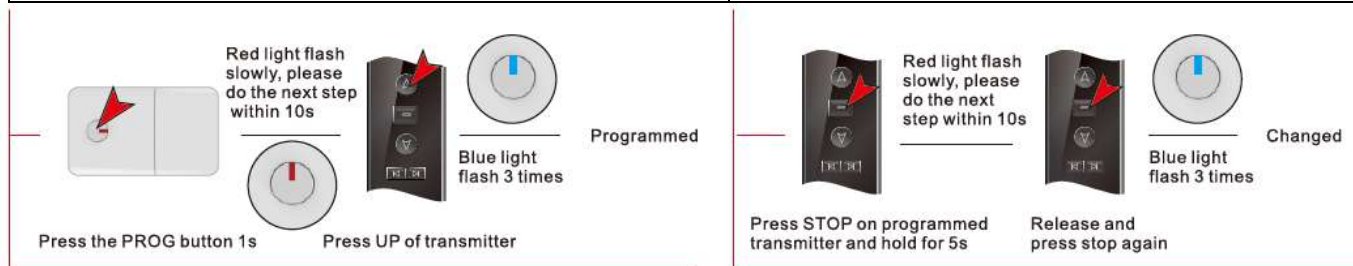

3. Adăugare telecomandă nouă:

Apăsați și țineți 5s butonul STOP de pe telecomandă. Indicatorul motorului va clipi roșu rar. Următorul pas trebuie să fie efectuat în 10 secunde. Apăsați acum scurt butonul UP (Sus) de pe telecomandă, indicatorul motorului va clipi albastru de 3 ori, confirmând programarea.



4. Resetare programare telecomandă:

Apăsați și țineți 5s butonul STOP de pe telecomandă. Indicatorul motorului va clipi roșu rar. Următorul pas trebuie să fie efectuat în 10 secunde. Apăsați acum scurt butonul DOWN (Jos) de pe telecomandă, indicatorul motorului va clipi albastru de 3 ori, confirmând resetarea canalului.



5. Resetare programare (mod fabrică):

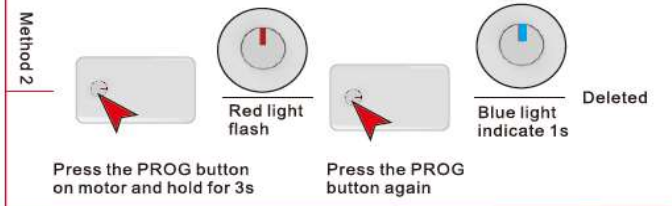

6. Funcția control manual:

Apăsați lung butonul PROG pe motor (>7s). Indicatorul motorului va clipi rar în roșu timp de 3s, apoi va clipi rapid în roșu timp de 3s, după care de 3 ori va clipi în albastru confirmând funcția manuală

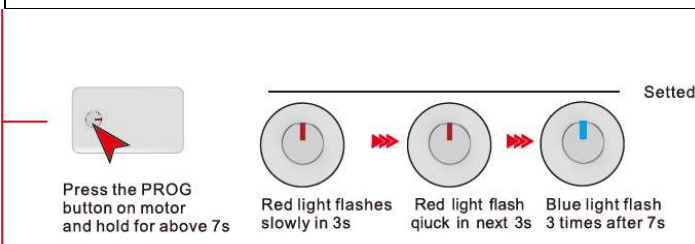

7. Setare fină a limitelor:

Se apasă butonul de pe spatele telecomenzii cu ajutorul unui ac. Butonul va fi accesibil doar după îndepărtarea plăcii magnetice din spate. După 30s inactivitate telecomanda va ieși automat din stare de setare fină.

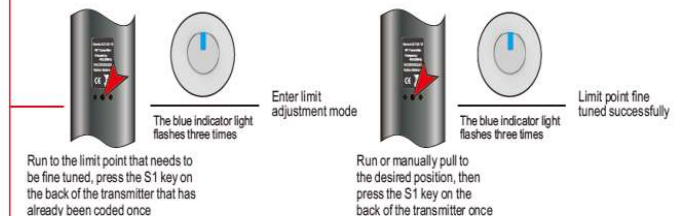

🔧 Setare aplicație Smart Home

1. APP download
2. Device binding



Scan the above QR code to download TUYA APP from APP shop

2.4. Short press the motor PROG button 4 times (press time less than 1s), then long press one time (more than 3s), red and blue lights flashing alternately on the motor; then tick the words of "confirm the indicator is blinking rapidly", and click "Next"



2.1. Match the device on the main interface of APP, and click "add device" or the "+" sign in the upper right corner.



2.5. Wait for the connection completed. (The blue light flashes 3 times, the WiFi connection is successful.)



2.2. Click "Small Home Appliances" on the right and select "Curtain WI-FI".



2.6 After connection is completed, the name of the customized device can be modified. Click "Done".



2.3 Select the WIFI bound by the device, enter the WIFI password, and click "Next".



🔍 Depanare (Troubleshooting)

Problemă	Cauză posibilă	Soluție
Motorul nu reacționează	Conexiune incorectă.	Verificați și corectați conexiunile conform diagramei.
Motorul merge, perdeaua nu	Instalarea șinei este greșită.	Verificați și ajustați roata dințată și cureaua.
Motorul merge singur	Este împerecheat cu altă telecomandă.	Ștergeți toate codurile (vezi pct 4. Resetare) și reprogramați.
Perdeaua nu poate fi trasă manual	Pană de curent bruscă sau poziție greșită.	Trageți perdeaua înapoi, apoi din nou, sau mutați poziția cu 10 cm.

⚠️ Atenție! Asigurați-vă că tavanul/peretele este suficient de rezistent pentru a susține greutatea totală a șinei, motorului și perdelei.