

## Priză de curent conectată

7 521 94 - 7 522 94 - 7 523 94 - 7 563 94



Acest pachet este un accesoriu conectat care **necesită** în prealabil achiziționarea și instalarea pachetului de bază conectat Valena Life Netatmo®.

### Componente aflate în pachet

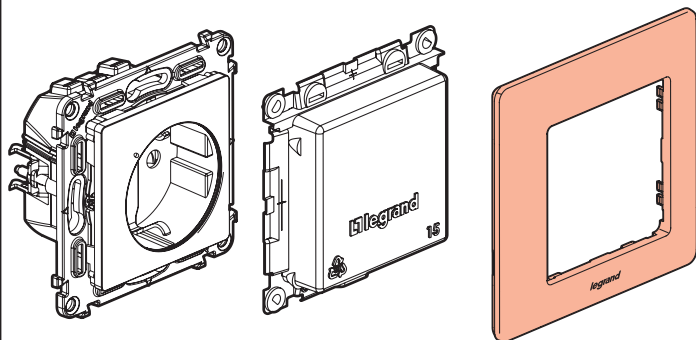

Priză de curent conectată

Capac de protecție

Placă ornamentală

### ⚠ Instrucțiuni de siguranță

Acest produs trebuie instalat conform regulilor de instalare și, de preferință, de către un electrician calificat. O instalare incorectă și/sau o utilizare incorectă pot duce la riscuri de electrocutare sau incendiu. Înainte de a efectua instalarea, citiți manualul de utilizare, țineți cont de locul de montare specific produsului. Nu deschideți, demontați, descompuneți sau modificați aparatul exceptând cazul în care există o mențiune particulară indicată în manualul de utilizare. Toate produsele Legrand trebuie deschise și reparate exclusiv de către persoane formate și abilitate de către **Legrand**. Orice deschidere sau reparare neautorizată anulează toate responsabilitățile, drepturile de înlocuire și garanțiile. Utilizați exclusiv accesoriu marca **Legrand**.

LE1066AA

**Înainte de a începe: măsuri de precauție pentru lucrul cu cablurile electrice**

Pentru comanda unei prize, utilizați numai produsele:

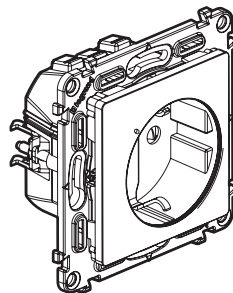

x 1

Priză de curent conectată

și

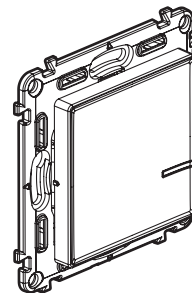

x 1  
sau mai  
multe

Comenzi fără fir pentru toate punctele de comandă (neincluse în acest pachet)



**Nu utilizați:** un întrerupător (opțional cu funcție de variator) conectat pentru a comanda o priză de curent conectată sau o priză de curent obișnuită.

**În caz de înlocuire a unei prize de curent comandate de un întrerupător:**

**Sfat pentru înlocuirea vechiului întrerupător integrat (înlocuit de comanda fără fir)**

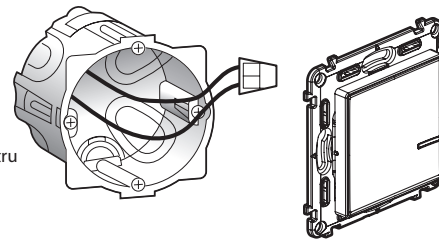

Utilizați un **conector** pentru a lega cele două fire.



Circuitul trebuie să fie protejat de un disjuncteur de 16 A.

## 1 Măsuri de precauție obligatorii pentru siguranță

1

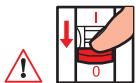

OFF

Întrerupeți alimentarea cu energie electrică de la disjunctorul general

2



Verificați absența tensiunii electrice înainte de a începe instalarea.

## 2 Instalați priza de curent conectată

1

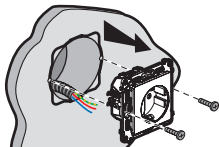

Demontați priza existentă

3

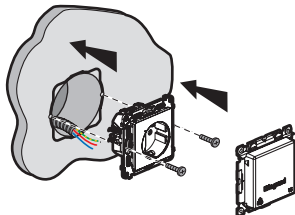

2

Cablați priza de curent conectată

Fir rigid 2,5 mm<sup>2</sup>  
(recomandat)

16 A - 230 V ~ 3680 W  
maxi cos 0,8

Bandă de frecvențe: între 2,4 și 2,4835 Ghz  
Nivel de putere: < 100 mW

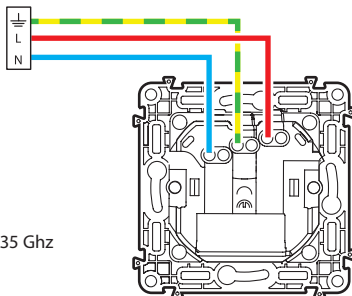

- N (neutru) = albastru
- L (fază) = orice culoare în afară de albastru și verde/galben
- (impământare) = verde/galben

## 3 Pentru a adăuga un produs conectat în instalația dvs. conectată, se recomandă să urmați instrucțiunile:

- din **ghidul de utilizare al pachetului dvs. de pornire conectat**
- din **aplicația Legrand Home + Control** (secțiunea **Parametri/Adăugare produs nou**)
- sau să consultați manualul de utilizare de pe site-ul **legrand.ro**



[www.legrand.ro](http://www.legrand.ro)

Legrand Romania SRL  
Str. Gara Herăstrău, Nr. 4D, Green Court Bucharest, Clădirea C, Etaj 2, Sector 2, București,  
Cod poștal 020334, România

## DECLARAȚIE UE DE CONFORMITATE SIMPLIFICATĂ

Subscrisa,

**Legrand**

declar că echipamentele radioelectrice menționate în aceste instrucțiuni de utilizare sunt conforme cu Directiva 2014/53/UE.

Textul complet al declarației UE de conformitate este disponibil la adresa de internet următoare:

[www.legrandoc.com](http://www.legrandoc.com)