

Instrucțiuni de montaj

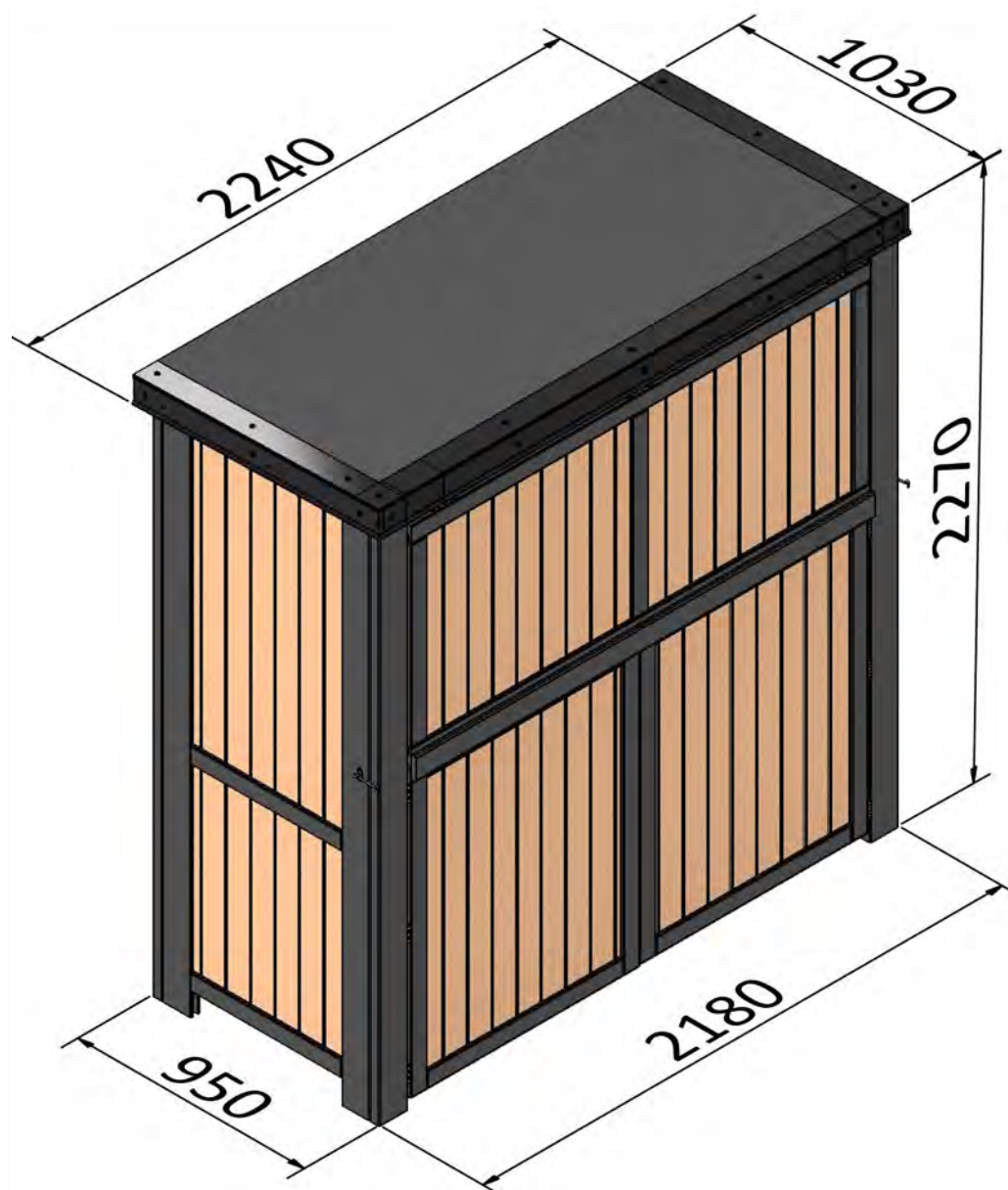

Tip 606 bucătărie de exterior

Casă pentru grătar 224 x 227 x 103 cm



ATENȚIE: Casa pentru grătar trebuie montată pe o suprafață perfect orizontală pentru a asigura funcționarea corectă a ușilor și a clapetei.

În plus, casa pentru grătar trebuie ancorată de sol pentru a preveni răsturnarea.

Ancorarea (neinclusă în livrare) trebuie adaptată situației de montaj.

Recomandăm folosirea a patru fundații punctuale (Ø 20 cm, adâncime 80 cm) cu ancore pentru stâlpi, prinse lateral de stâlpii de colț.

Art. nr. 43572 (antracit) / 43574 (natur)

Lista componentelor:

A 1x panou stânga 558161 (antracit) / 558167 (natur)

B 1x panou dreapta 558162 (antracit) / 558168 (natur)

C 1x traversă față sus 70x70x2098 577013(a.)/557063(n.)

D 1x traversă față jos 40x68x2098 573969(a.)/553969(n.)

E 2x opritor stânga/dreapta 30x120x2060 573973(a.)/553973(n.)

F 2x traversă spate sus/jos 70x70x2098 577011(a.)/557061(n.)

G 1x traversă spate mijloc 70x70x2098 577012(a.)/557062(n.)

H 13x scândură perete spate 16x112x1185 551497

I 12x scândură perete spate 16x112x392 551500

J 19x scândură perete spate 16x112x800 551499

K 1x fereastră culisantă cu mâner 16x630x365 591298/551018

L 2x ramă fereastră 24x55x1200 552162

M 1x ramă fereastră 24x55x440 552161

N 2x ramă de mascare 24x55x644 552164

O 2x ramă de mascare 24x55x440 552163

P 2x ușă 40x959x1200 558166(a.)/558171(n.)

Q 1x clapetă 60x921x1924 558165(a.)/558172(n.)

R 3x căprior 40x68x950 573975(a.)/553975(n.)

S 1x mască față 20x92x2180 572038(a.)/552238(n.)

T 2x mască laterală 20x92x1030 572034(a.)/552234(n.)

U 1x mască spate 20x75x2180 572039(a.)/552239(n.)

V 1x scândură acoperiș față 16x80x2180 551494

W 9x scânduri acoperiș 16x112x2180 551495

AL1 1x tablă de margine 100x103x2000 591415

AL2 1x tablă de margine stânga 100x103x1300 591416

AL3 1x tablă de margine dreapta 100x103x1300 591416

Membrană bituminoasă 2,25 m, lățime 1 m 692228

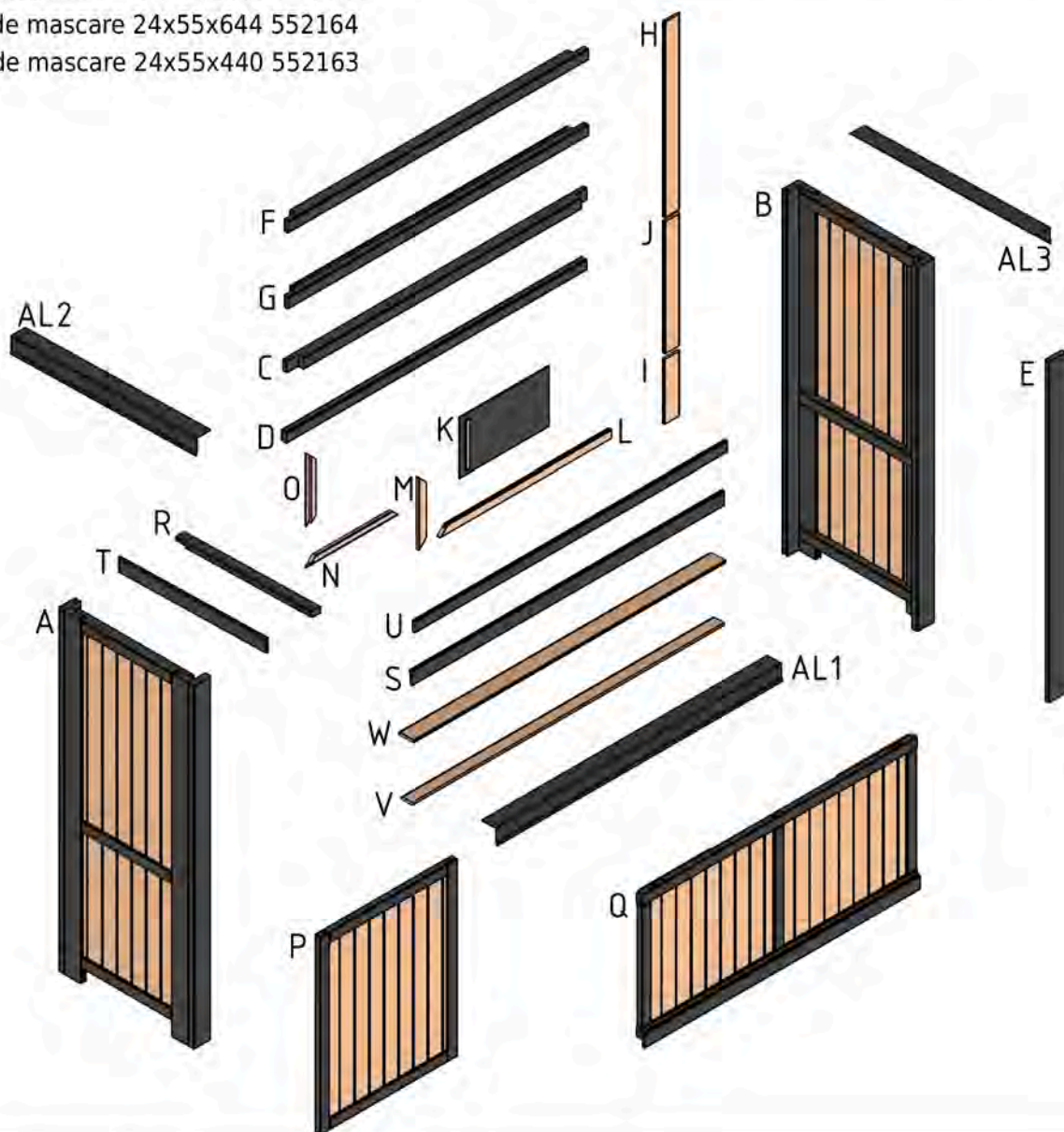

Pentru montaj sunt necesare:

- 3 persoane
- metru pliant și creion
- surubelnită cu acumulator sau electrică, cu biți și burghie
- cleme de strângere / ciocan
- suport cca. 2 m
- adeziv bituminos

Lista pieselor de montaj:

Z1 6x balama tip bandă 72x100 692459



Z2 2x amortizor cu gaz 692484
(incl. accesorii 692436-39)

Z3 1x tub de blocare pentru amortizorul Z2 692483

Z4 36x șurub lemn cap înecat 3,5x25 691115

Z5 86x șurub lemn cap înecat 3,5x35 691112

Z6 12x șurub lemn cap înecat 4,5x50 691107

Z7 24x șurub lemn cap înecat 4,5x60 691106

Z8 13x șurub lemn cap înecat 4,5x70 691104

Z9 6x șurub lemn cap înecat 4,5x80 691102

Z10 22x surub Pan-Head 4x30 691168

Z10a 8x surub Pan-Head 5x40 691167

Z11 22x șaibă de etanșare 14x4 692320

Z12 2x surub cu piulită M8x90 692110

Z13 2x șaibă M8 692310

Z14 1x zăvor 692476

Z15 2x cârlig anti-vânt pe placă 692468

Z16 3x balama clapetă cu știft 692458

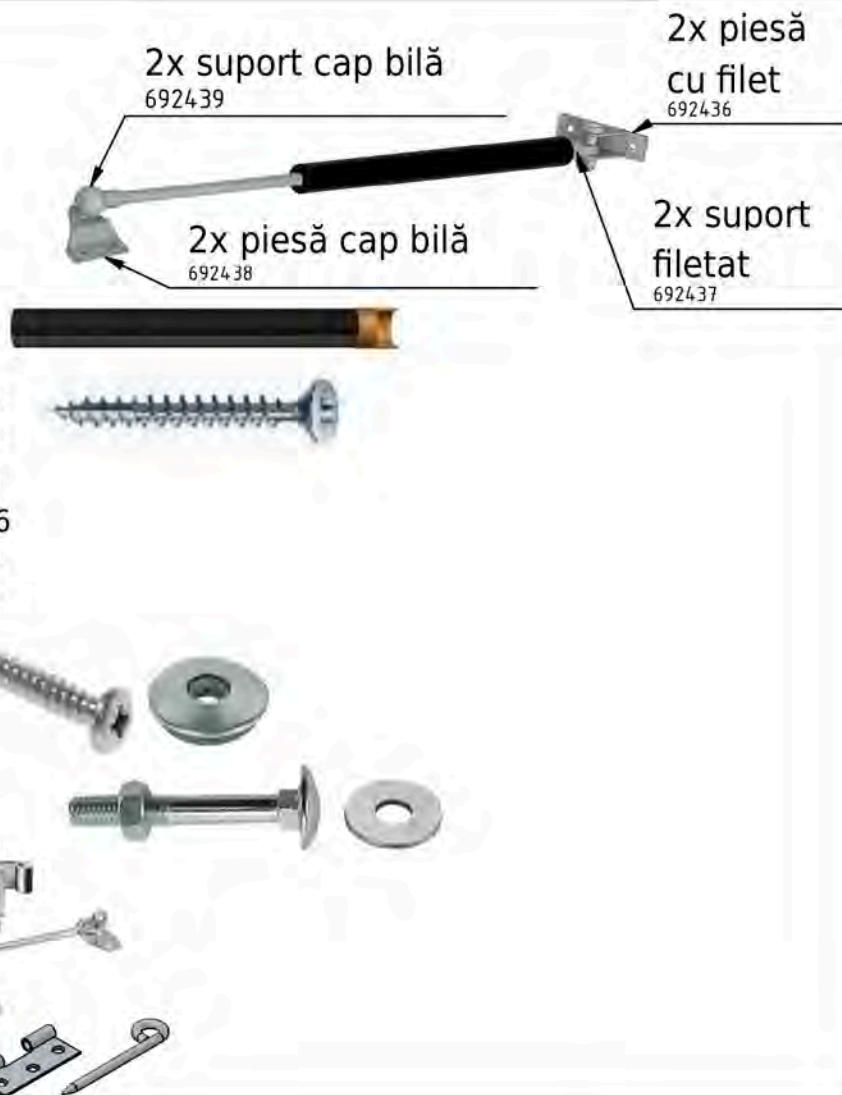

1.

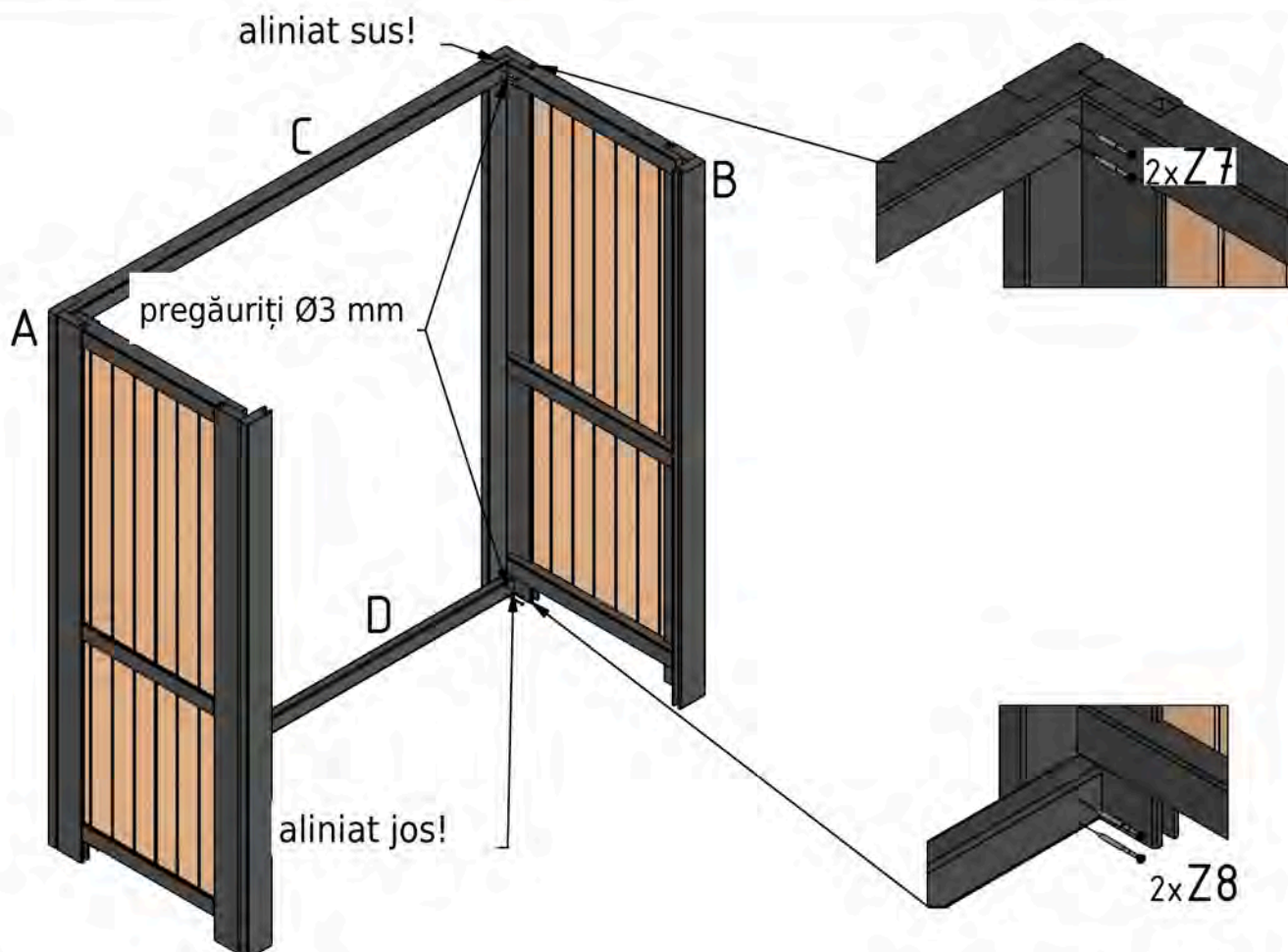

2.

pregăuriți Ø8 mm!
la mijloc între șuruburile (Z7)

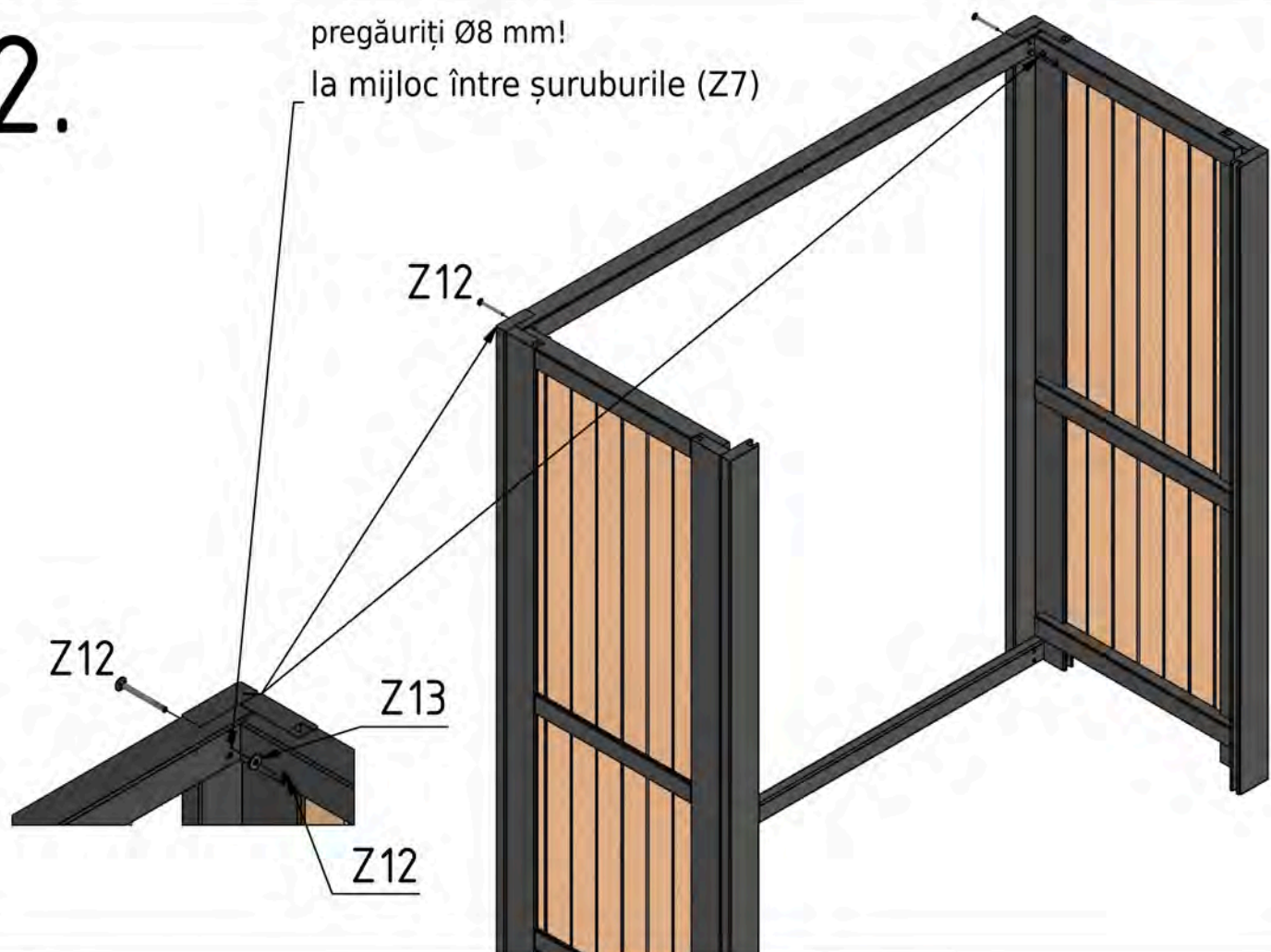

3.

pregăuriți Ø3 mm

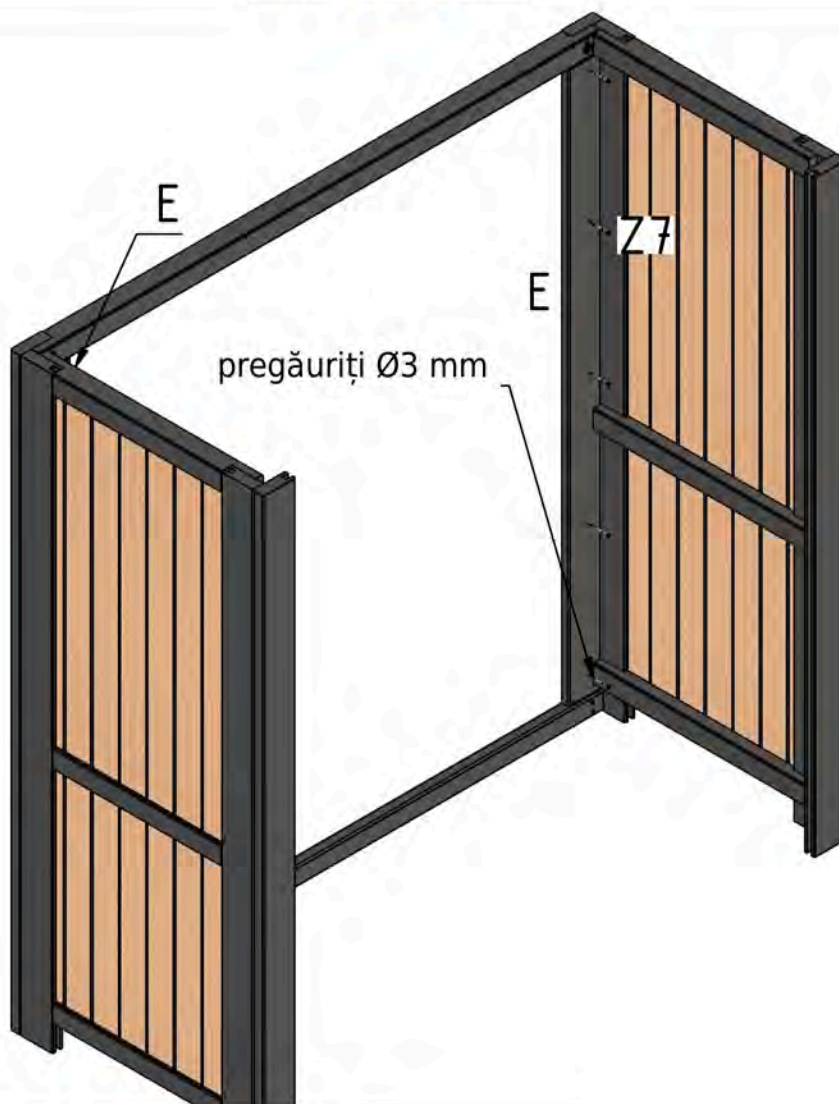

4.

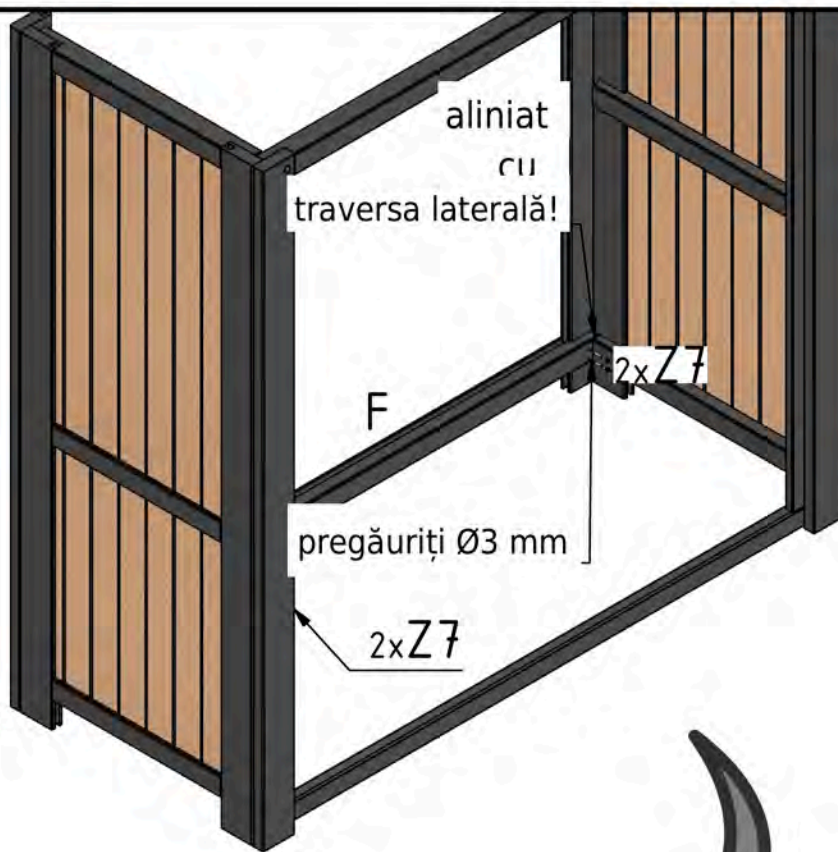

5.

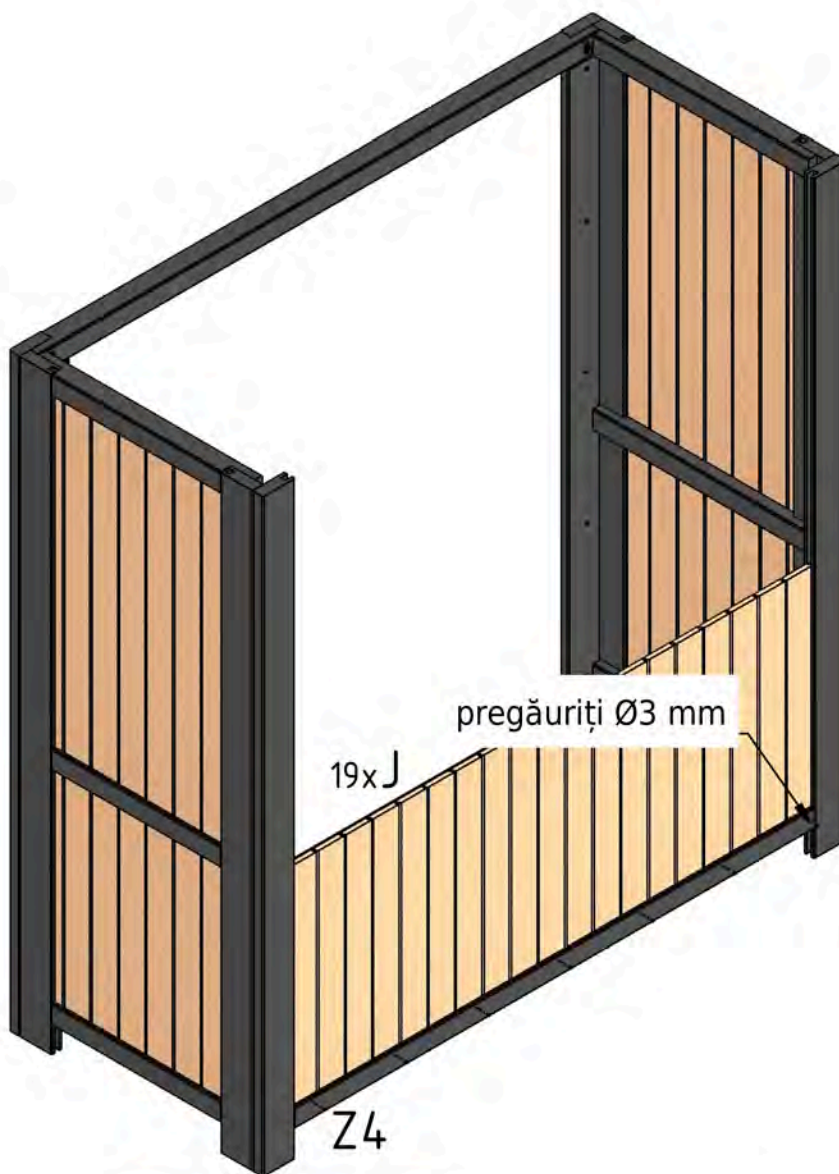

6.

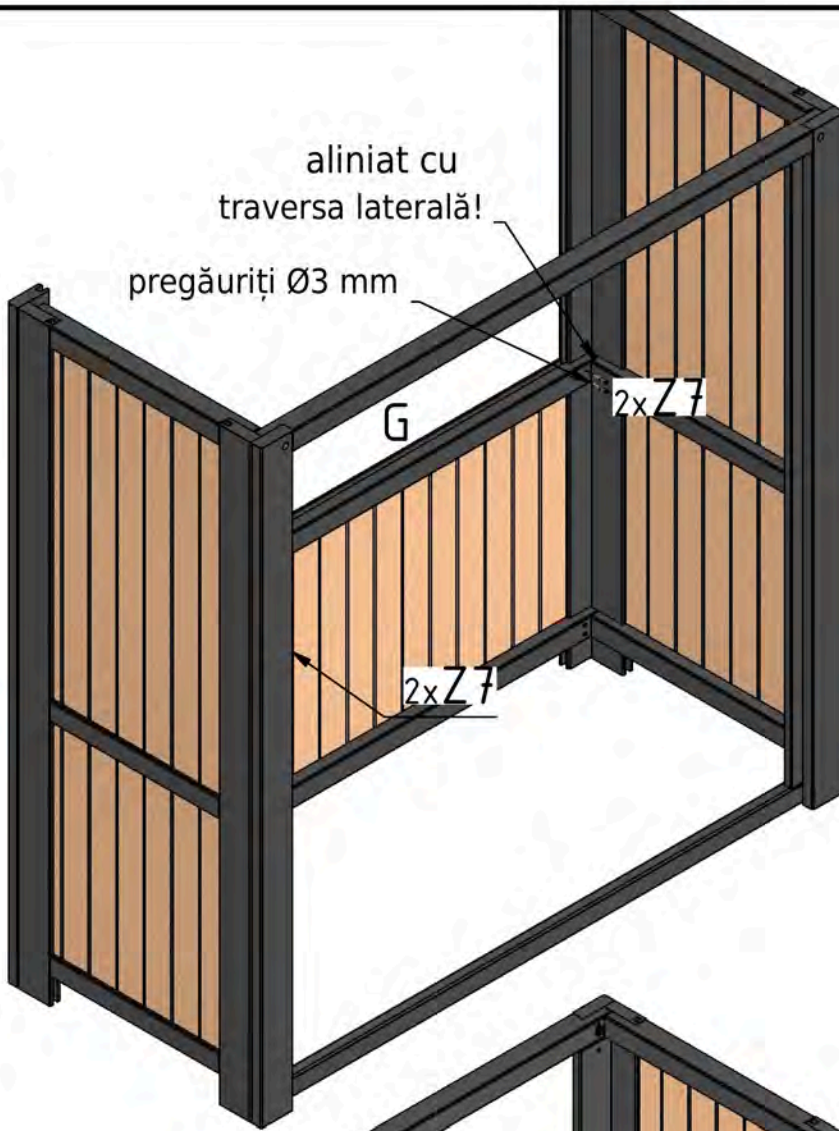

7.

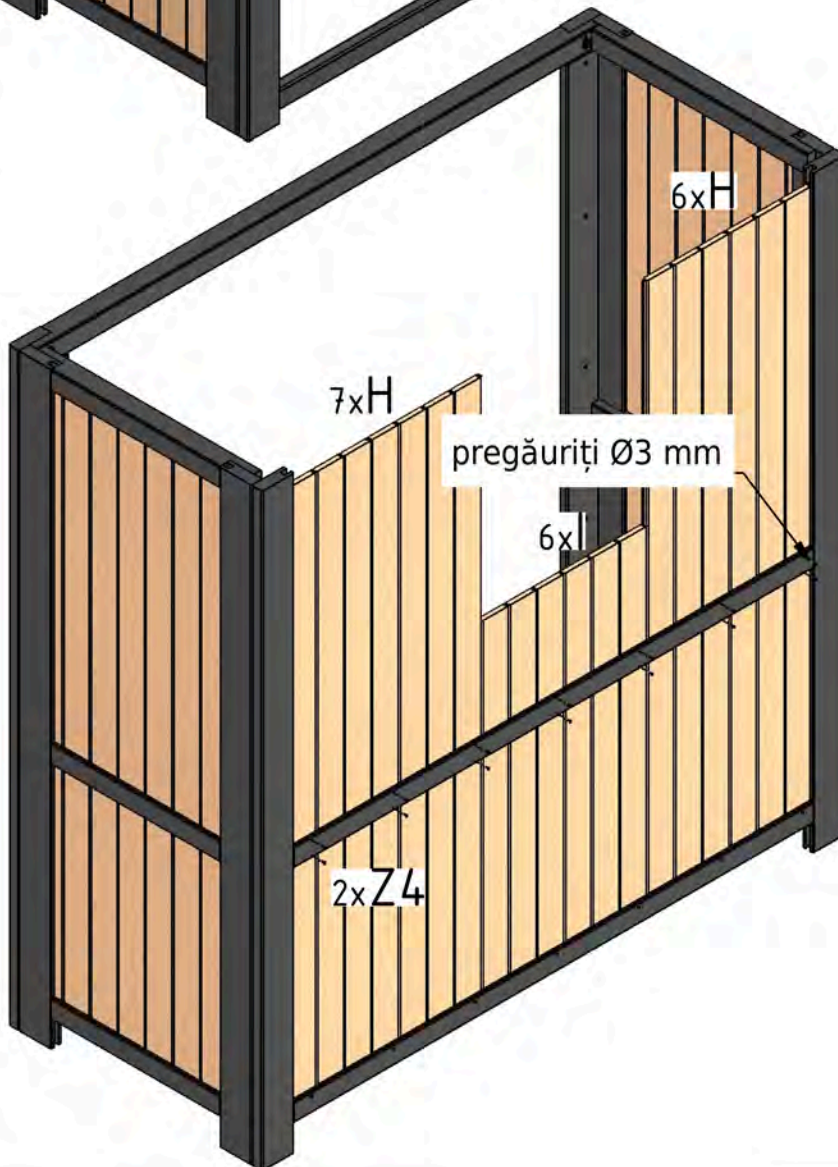

8.

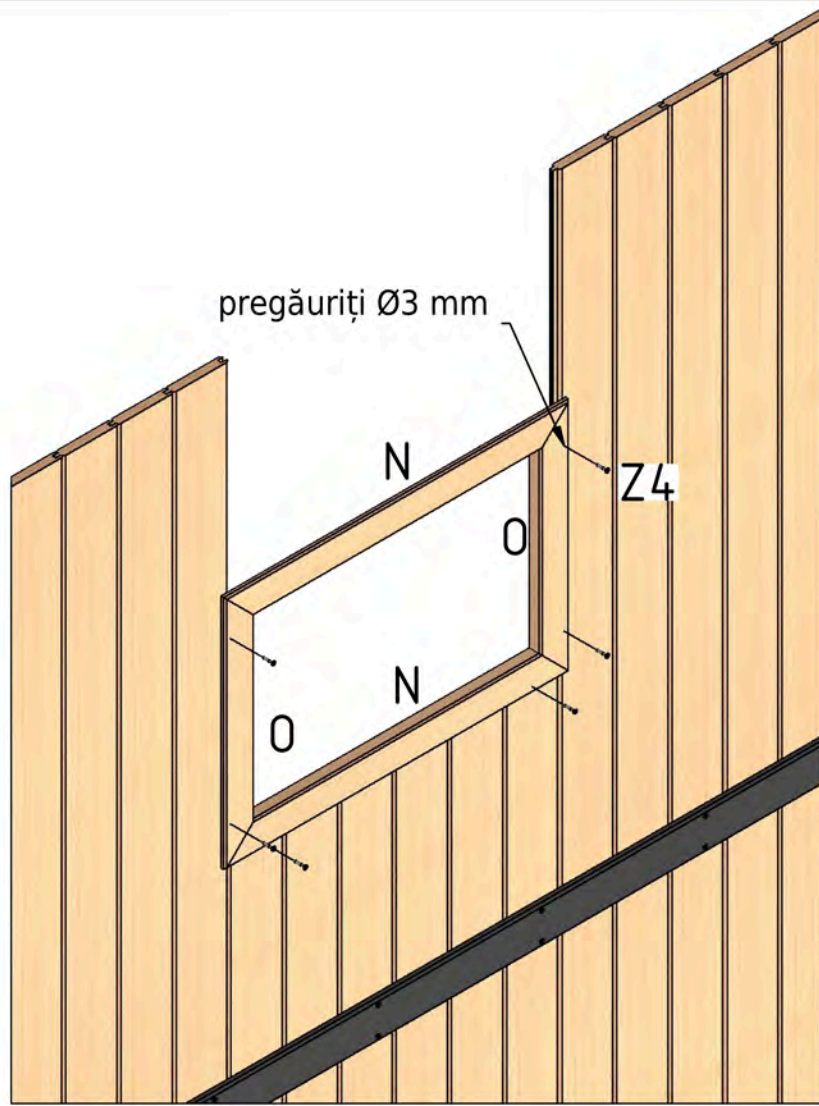

9.

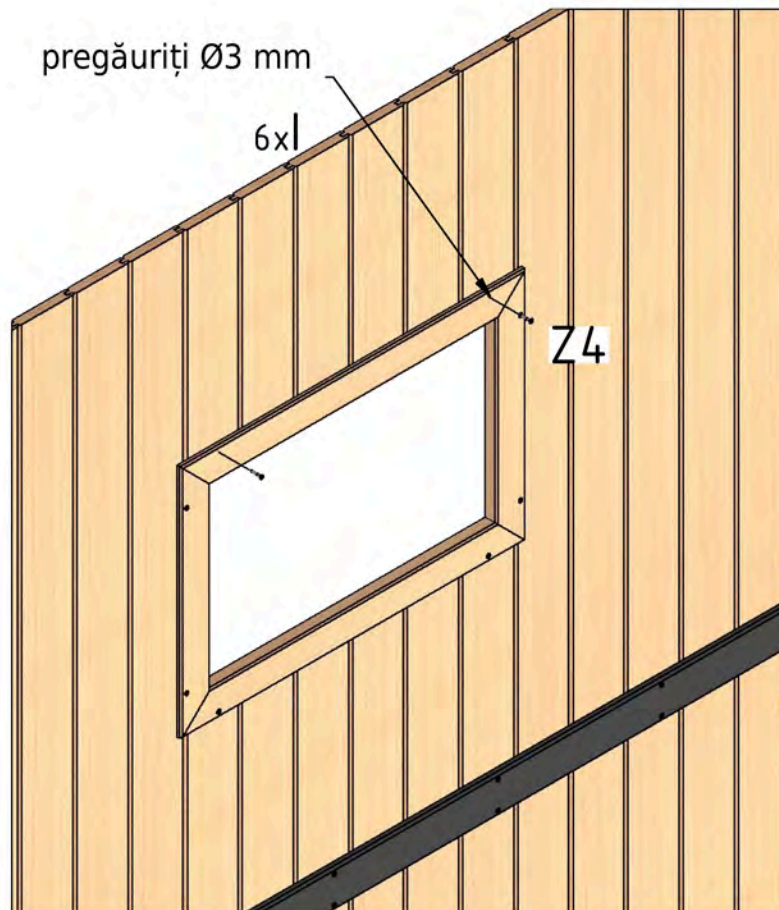

10.

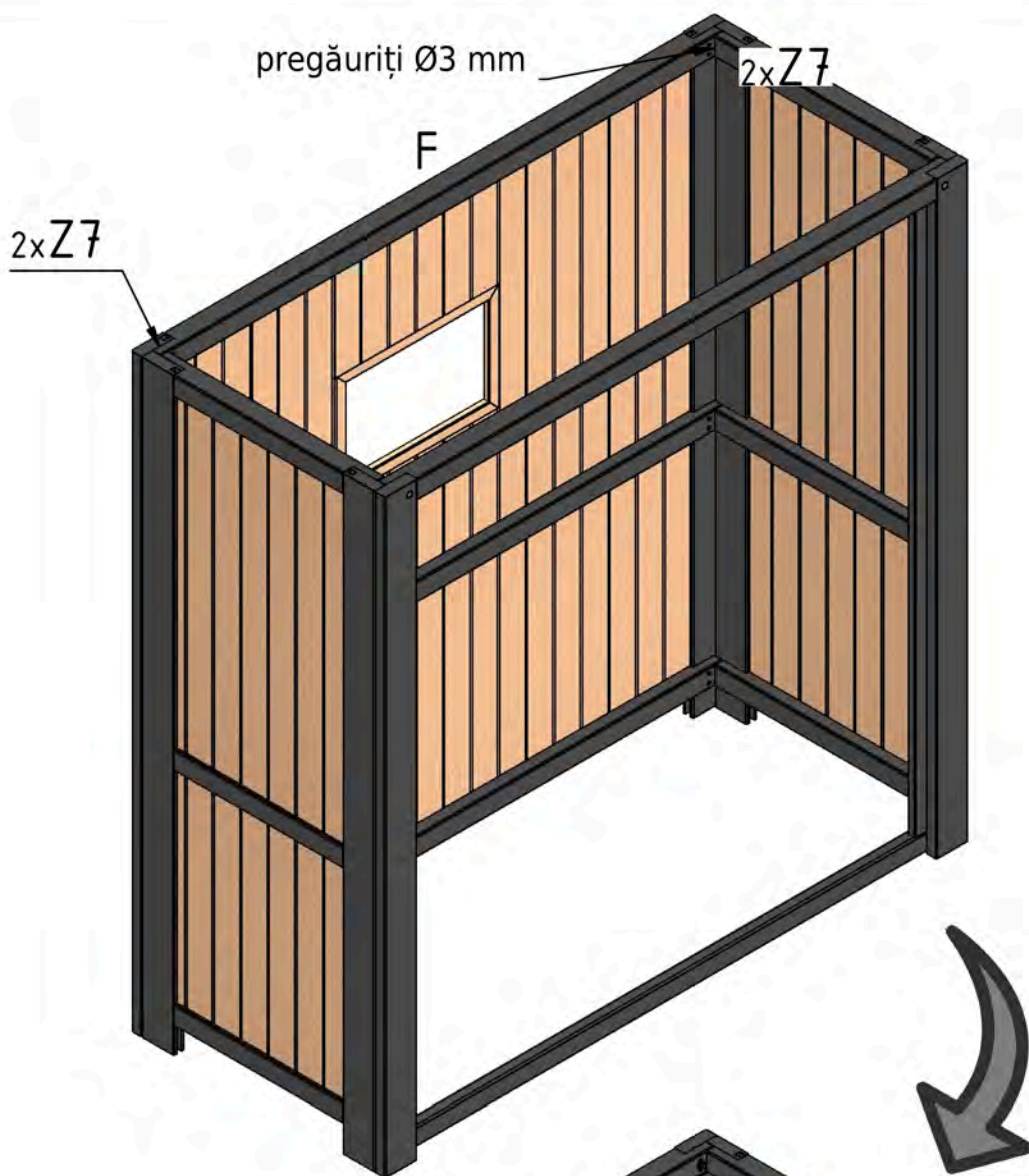

11.

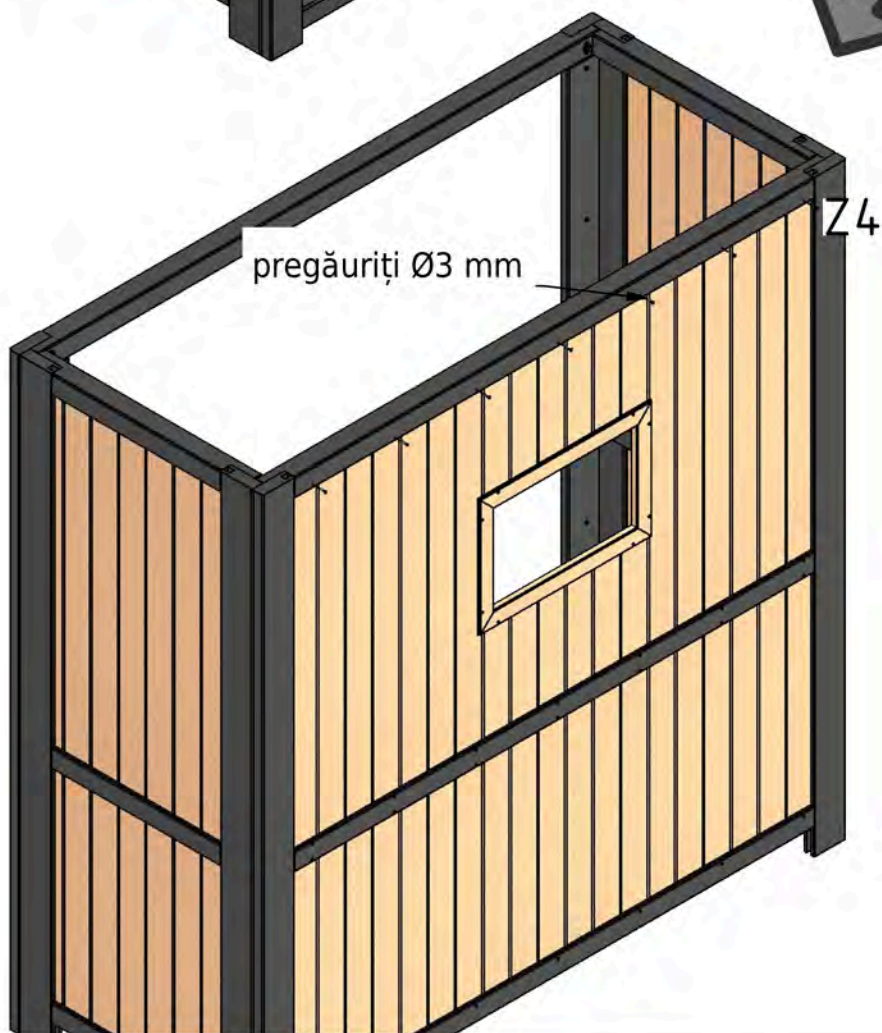

12.

pregăuriți Ø3 mm

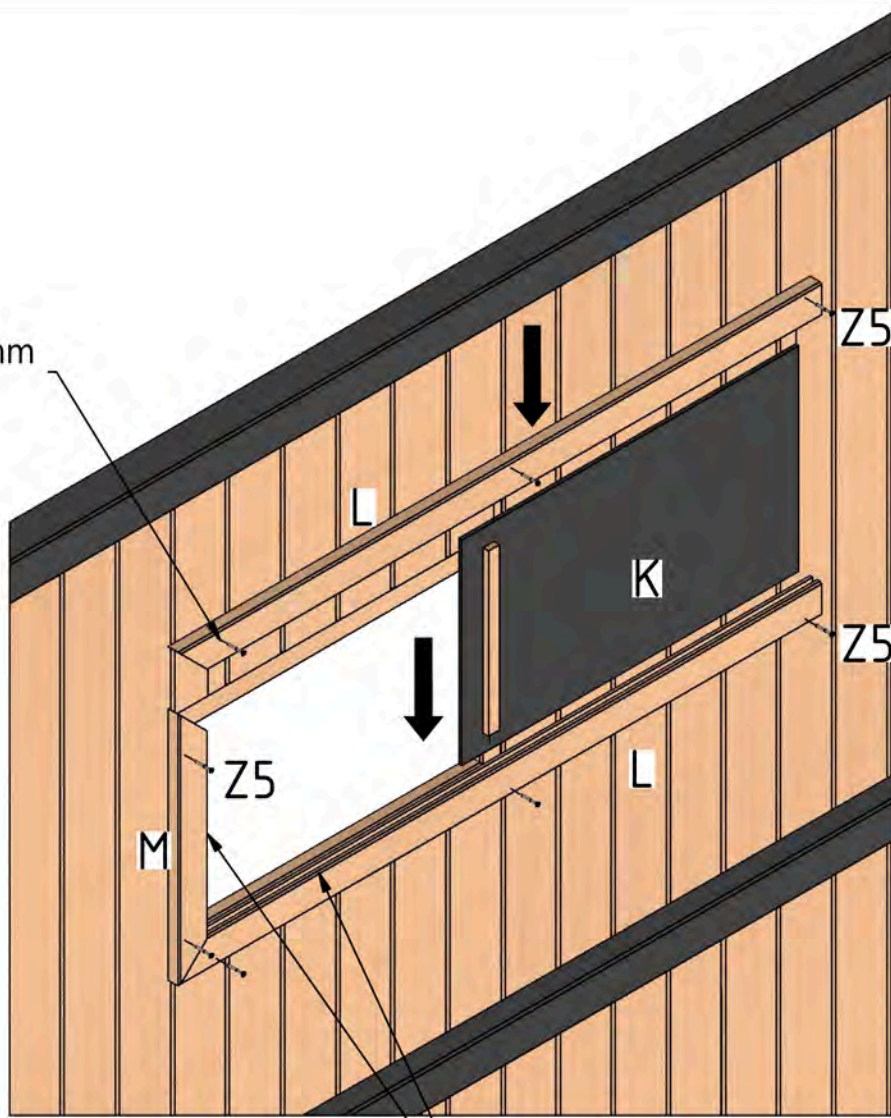

Atenție: fixați rama ferestrei (L/M)
la nivel cu rama de mascare (N/O)!

13.

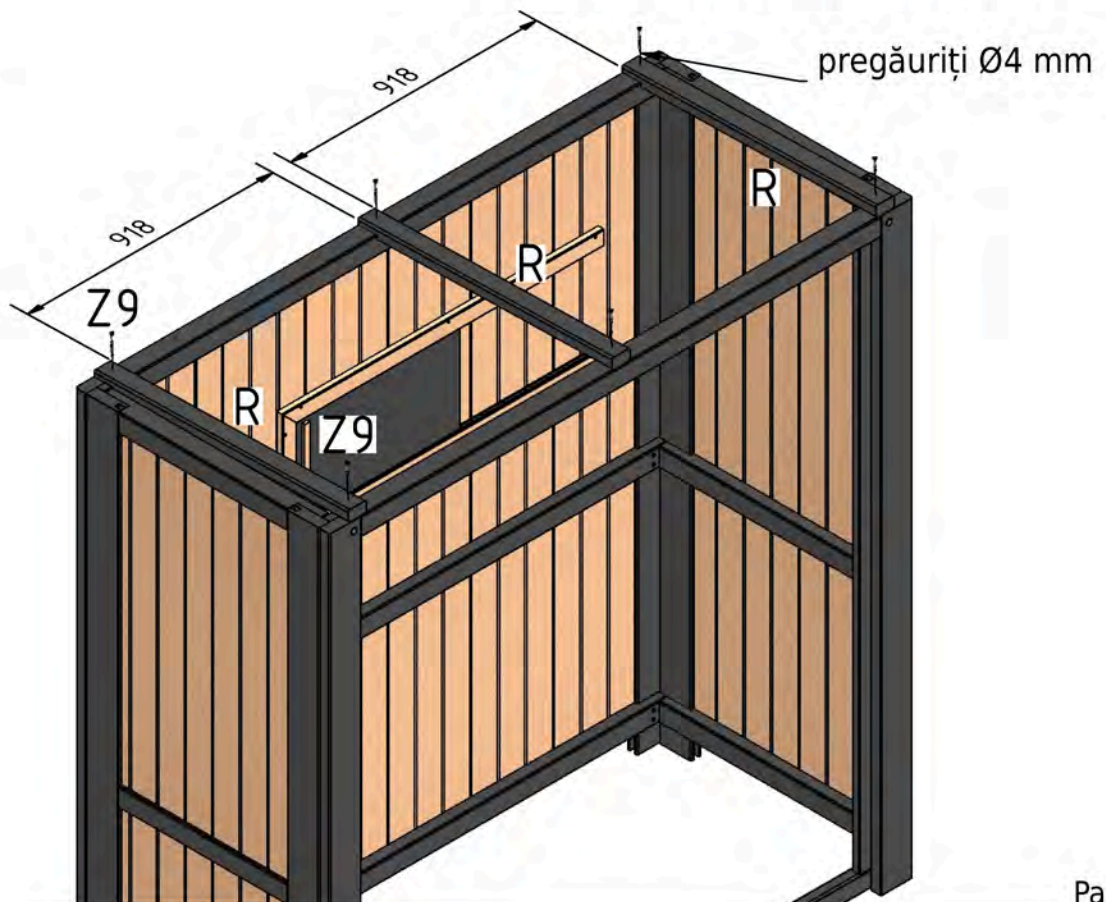

14.

Scândurile acoperișului (V/W)

aliniat lateral
cu partea stângă (A)
și partea dreaptă (B)!

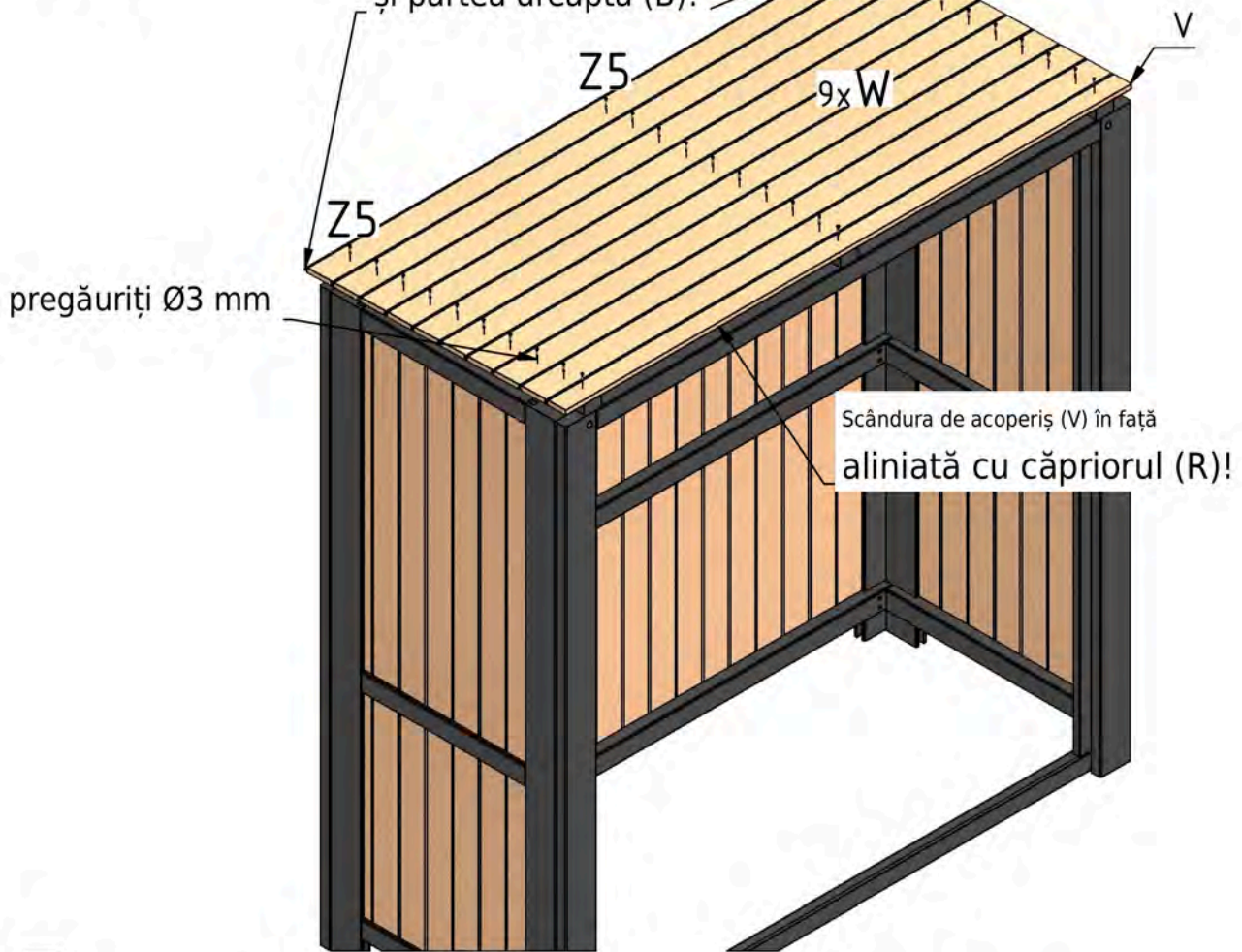

15.

Masca frontală (S) și
măștile laterale (T)

sus la nivel cu scândurile acoperișului (V/W)

să fie la același nivel!

Masca din spate (U)

sub

scândurile acoperișului

montați!

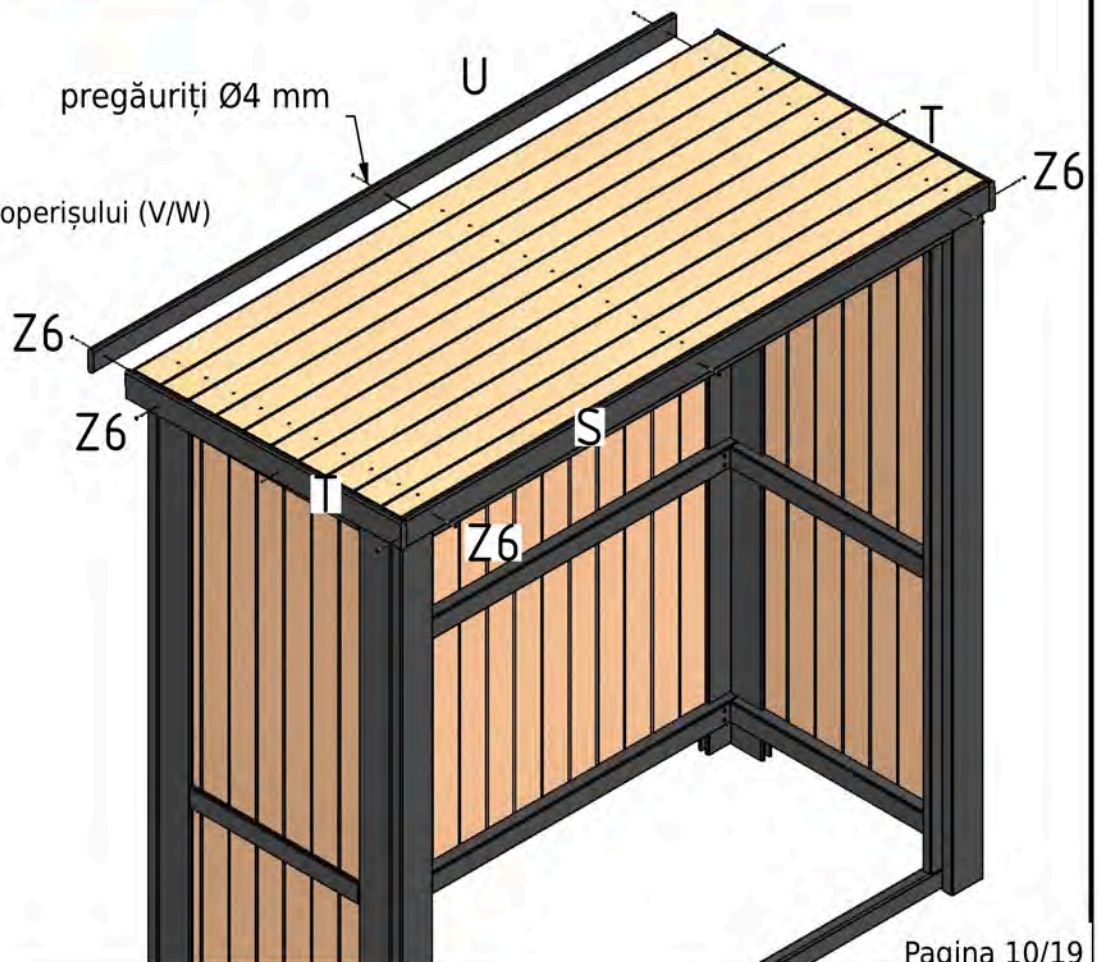

16.

centrați pe lățime,
aliniat în spate și
lipiți cu adeziv bituminos!

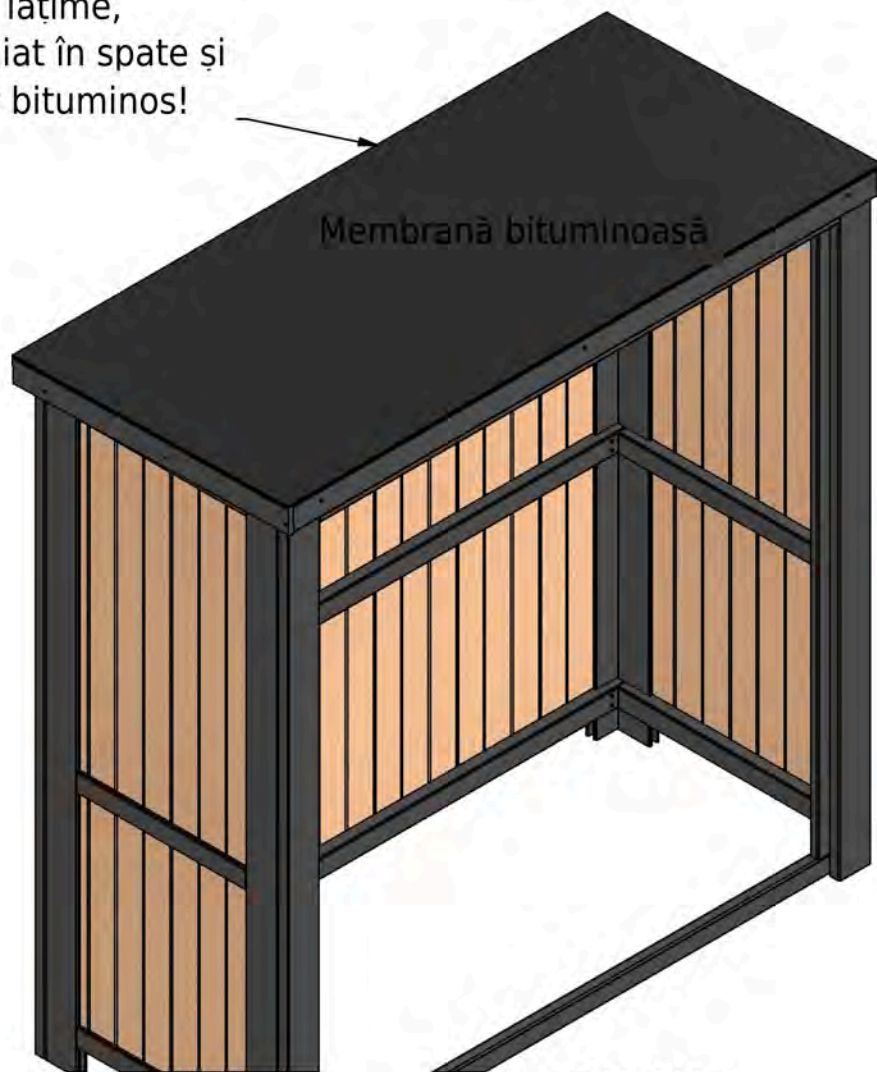

17.

Așezați tablele de margine (AL2/3) cu decupajul
aliniat în față la nivel cu masca (S)
și fixați-le cu șuruburi Pan-Head (Z10)
și șaibe de etanșare (Z11)

Înșurubați!
Pregăuriți cu

Ø5 mm!!!

Z10/11

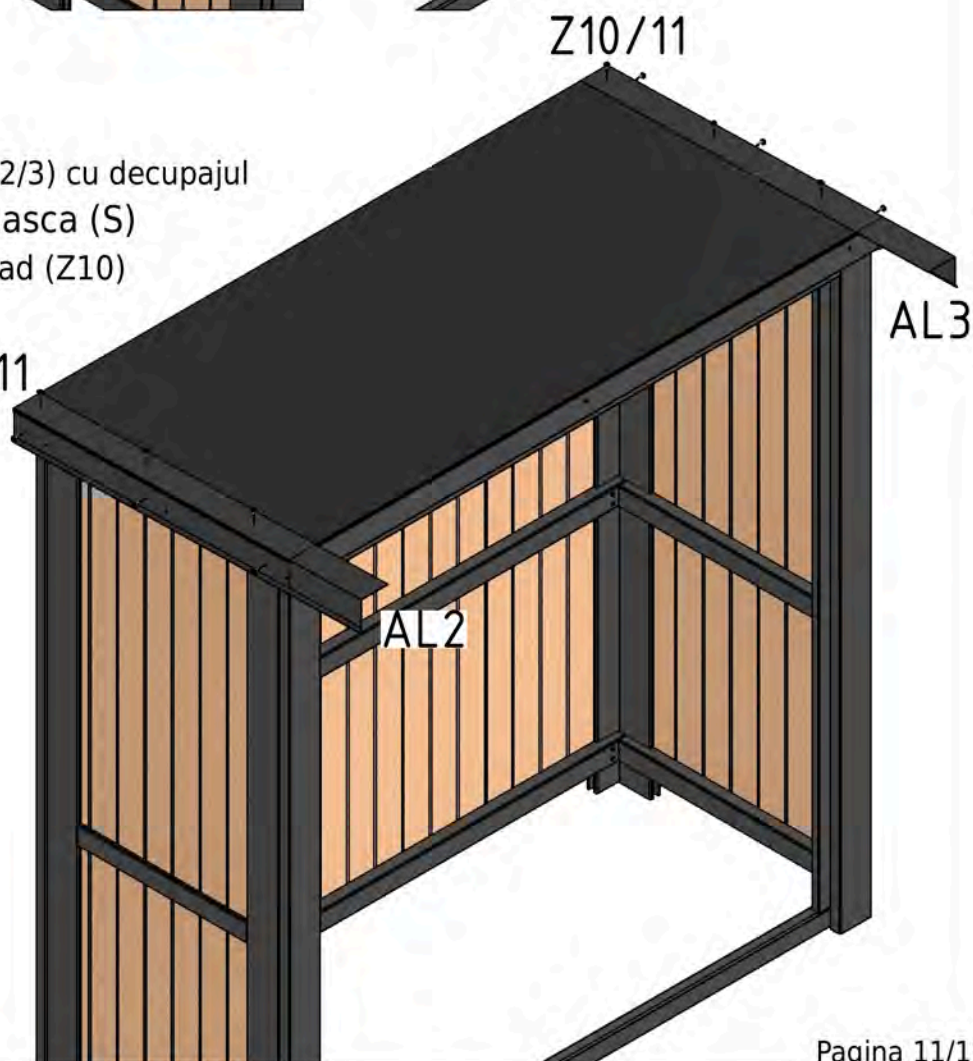

- 18.** Îndoți colțurile tablelor de margine (AL2/3)
la decupaj peste colțul
măștilor!

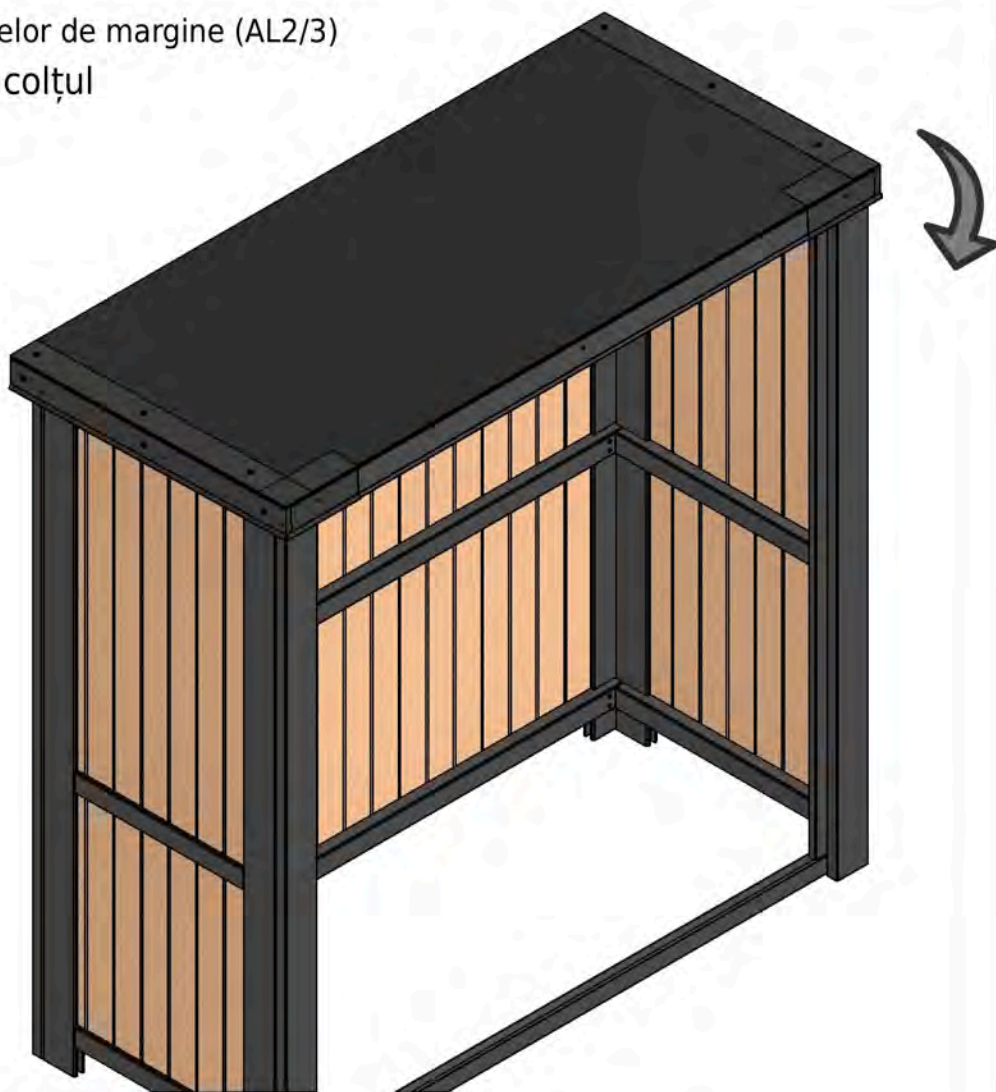

- 19.** Așezați tabla de margine (AL1), centrați-o
și fixați-le cu șuruburi Pan-Head (Z10)
și șaibe de etanșare (Z11)
înșurubați!
Pregăuriți cu
Ø5 mm!!!

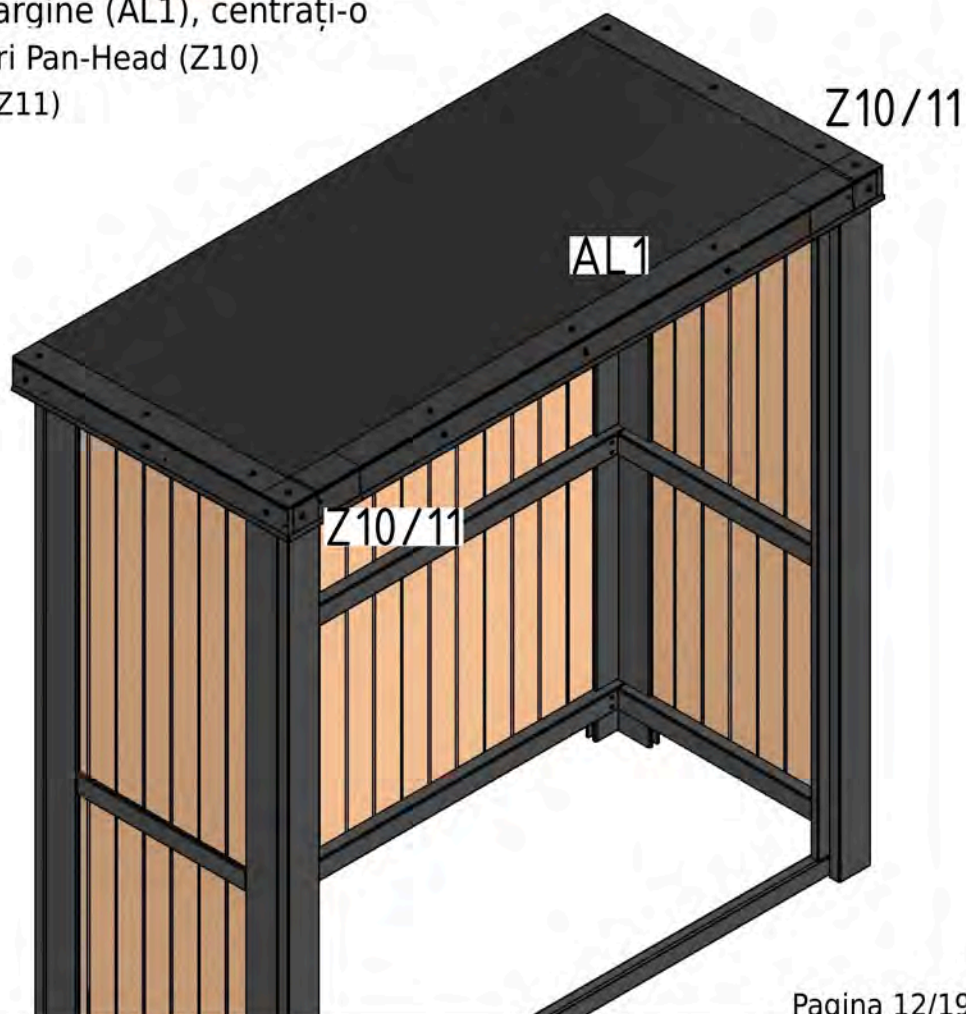

20.

2x

ATENȚIE:

La ușile (P) există o "parte de montaj",
unde se văd clemele!
După montaj, aceste părți trebuie să fie orientate spre interior!
De aceea, rola balamalei
se montează pe "partea vizibilă"!

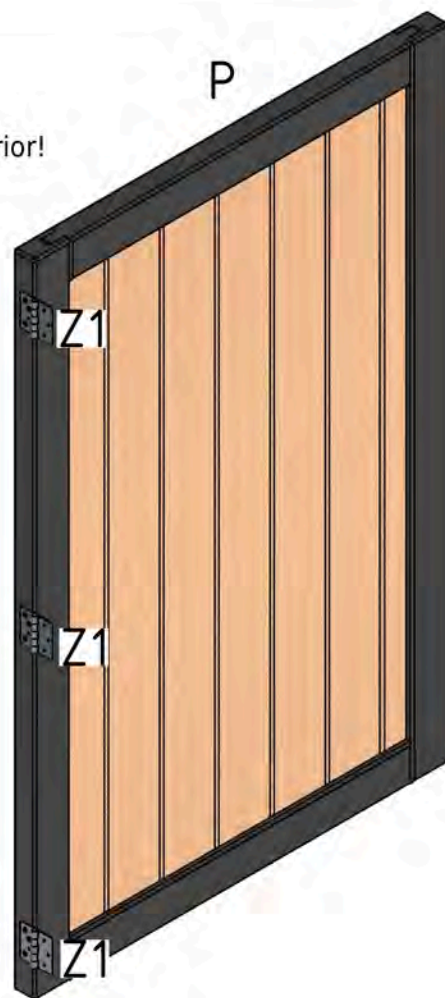
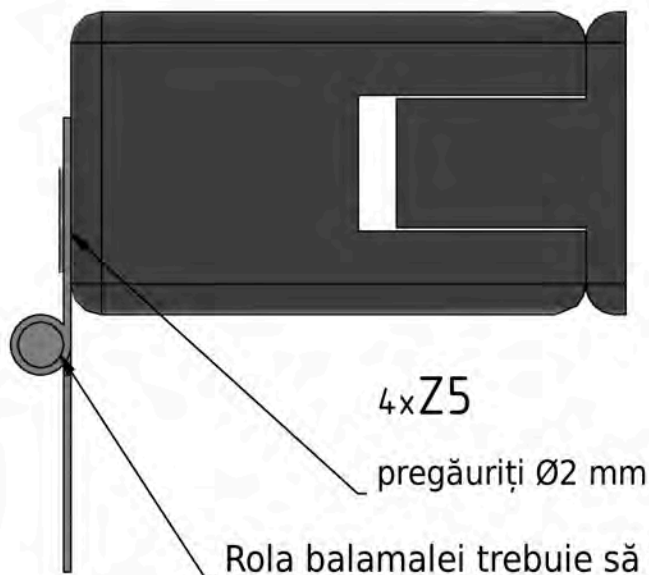

21.

Ușile (P) cu
cleme de strângere
fixați!

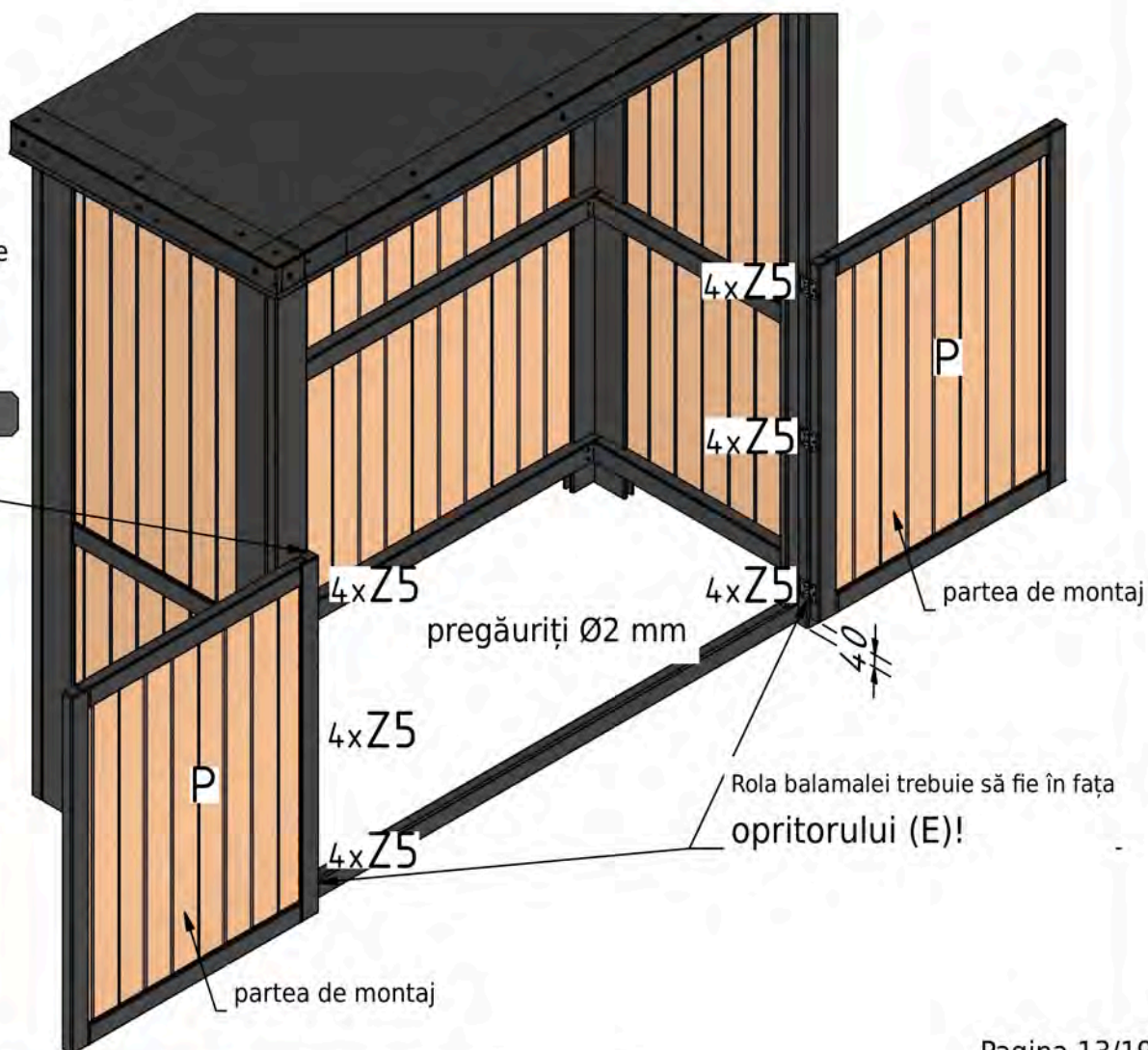
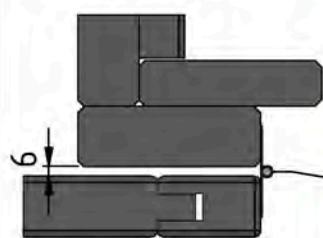

22.

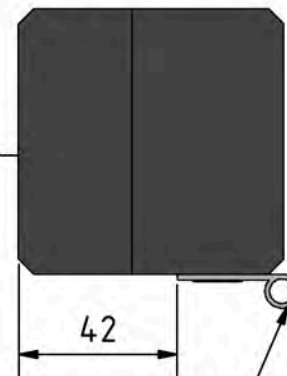
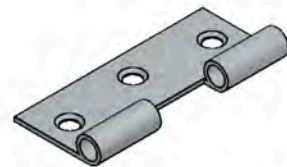
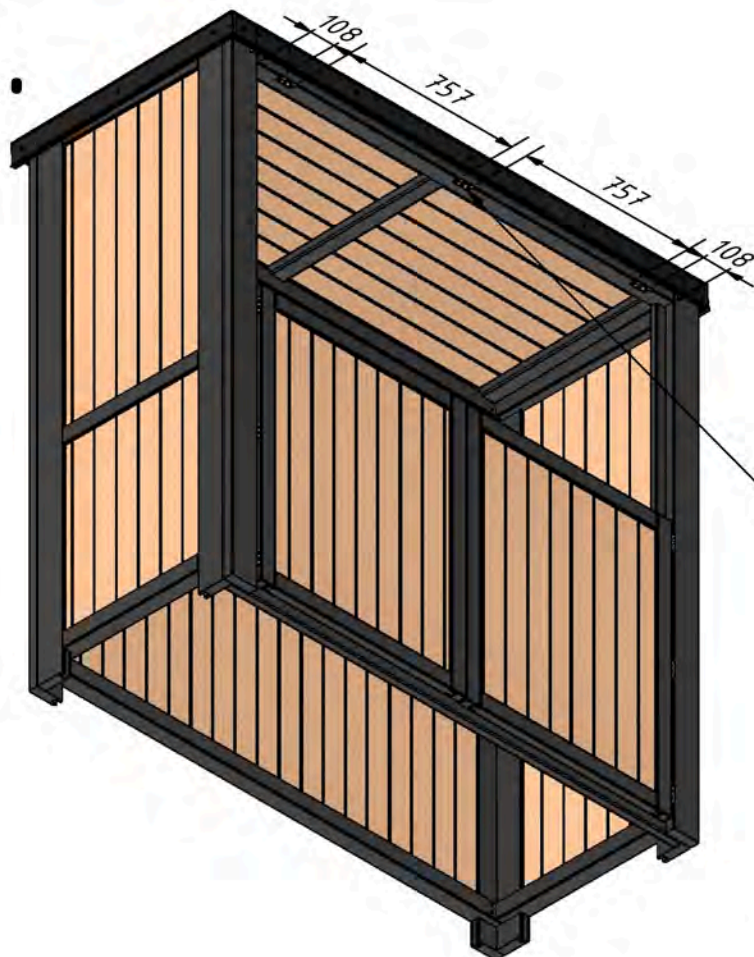

balama Z16
— cu câte 3x Z8

23.

Clapeta (Q) cu
știftul Z16
fixați!

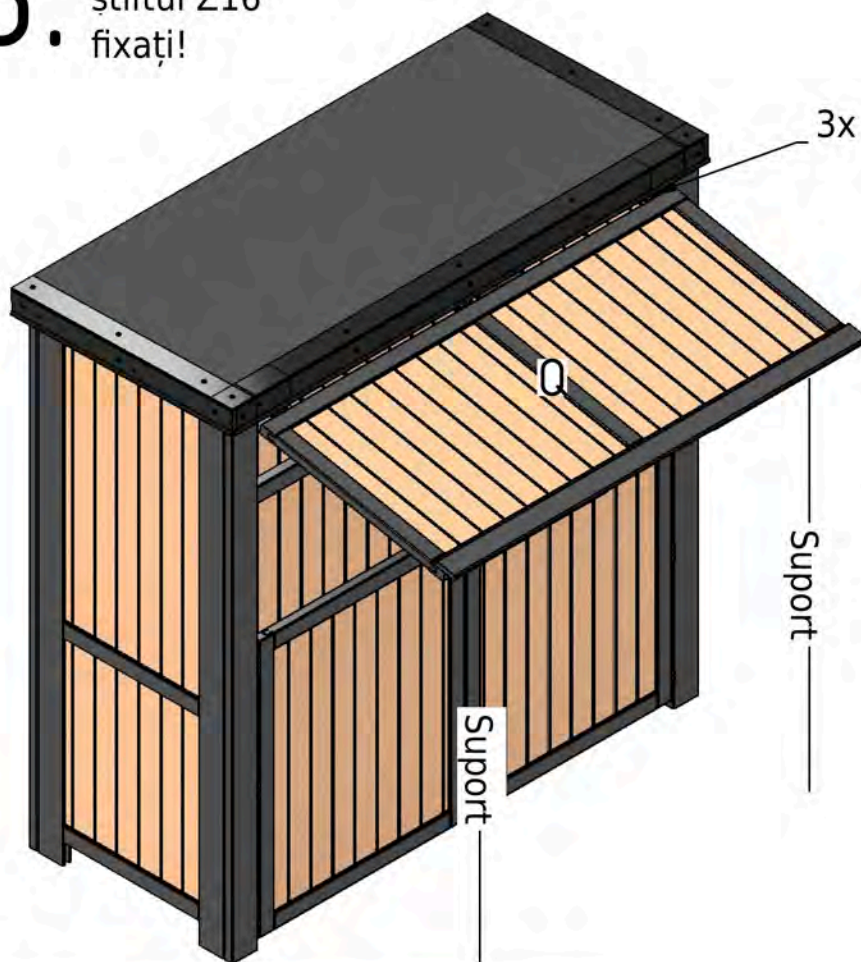

3x știft Z16



Suport

Suport

24.

câte 2xZ10a
pentru fiecare suport filetat
înșurubați în găurile
pre-găurite ale colțarelor metalice.
Pe ambele părți!

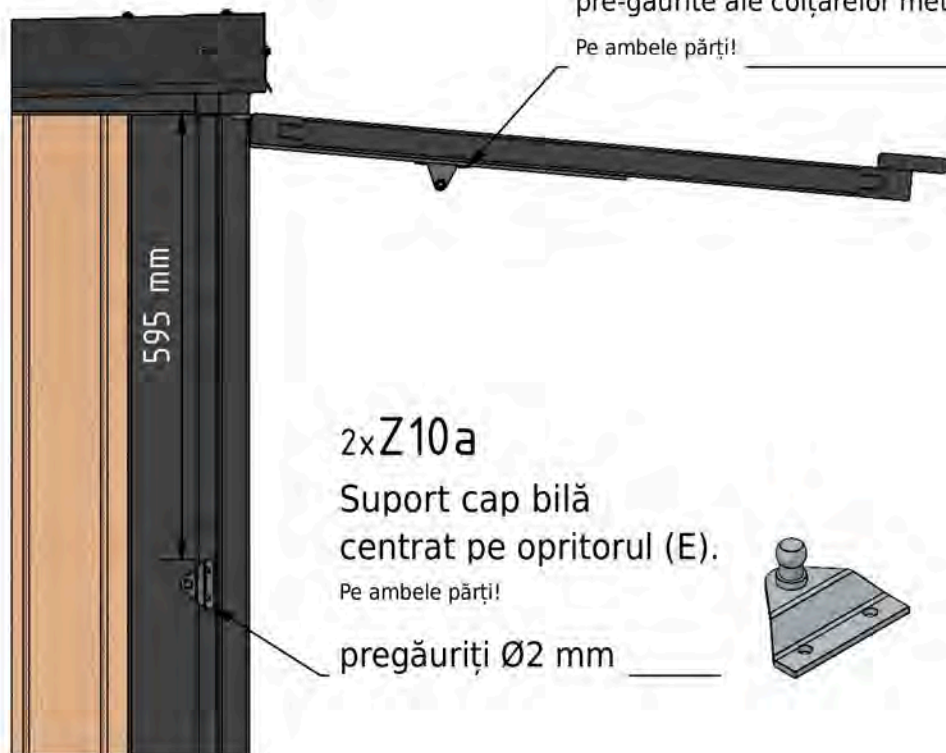

2xZ10a
Suport cap bilă
centrat pe opritorul (E).
Pe ambele părți!
pregăuriți Ø2 mm

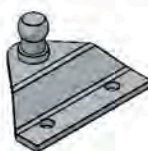

25.



ATENȚIE:

La închiderea clapetei
deblocați întotdeauna tubul de blocare (Z3)!
Manipularea necorespunzătoare
poate provoca defecte la
clapetă.
Aceste defecte
nu fac obiectul reclamațiilor!!!!

Deblocarea tubului de blocare (Z3)

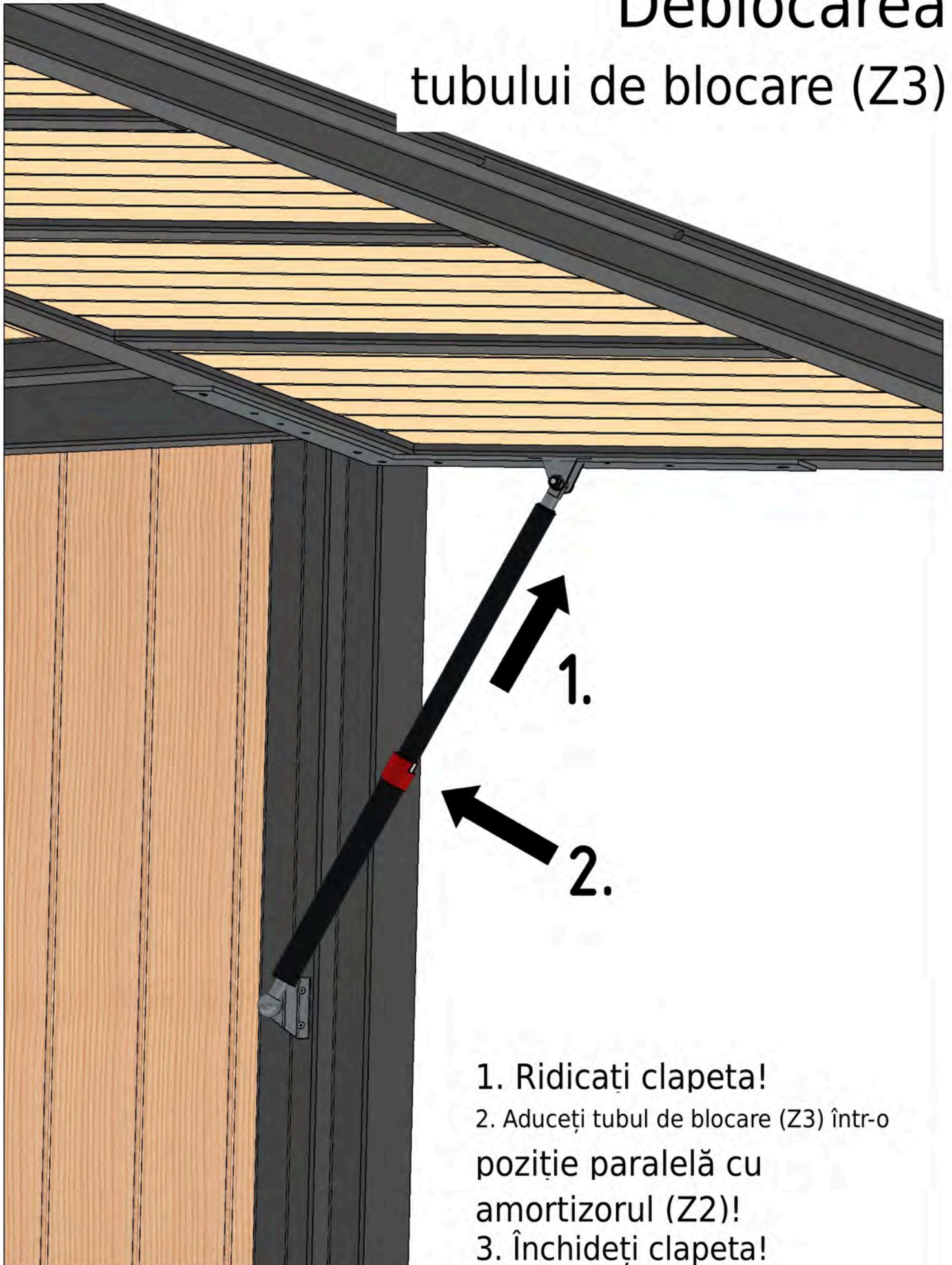

26.

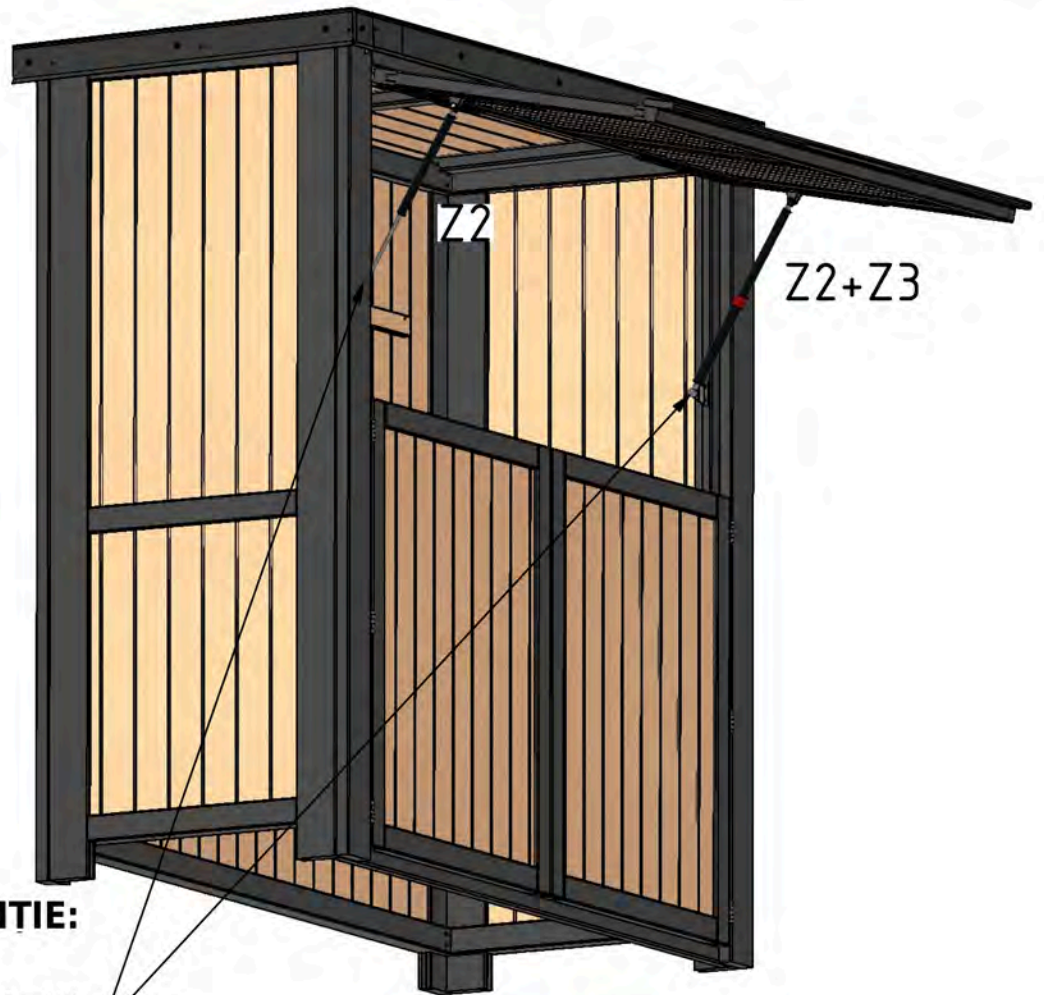

ATENȚIE:

la suportul cu bilă

verificați siguranța din sârmă!!!

27.



pregăuriți Ø2 mm

4xZ5

28.

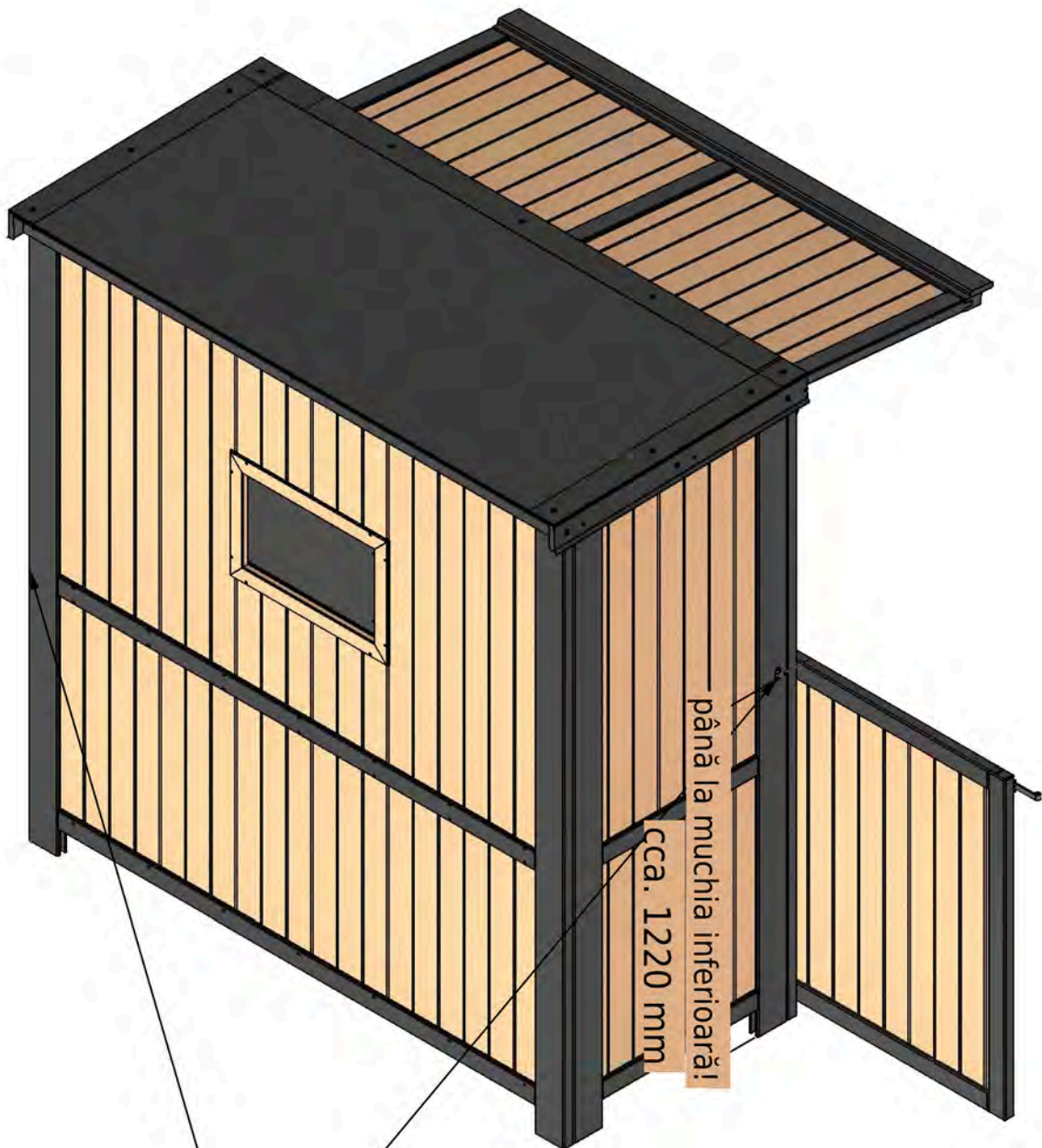

pregăuriți Ø2 mm

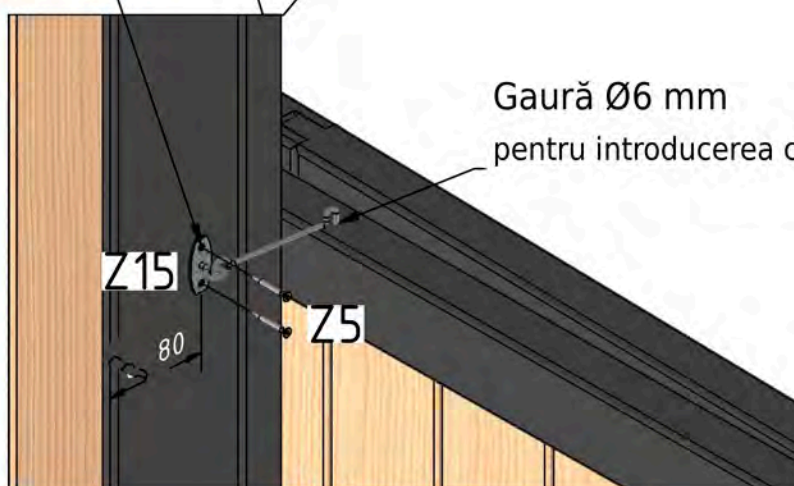

Gaură Ø6 mm
pentru introducerea cârligului anti-vânt (Z15)

Z15

Z5

80

Instrucțiuni de amplasare:

Suportul (fundația) trebuie să fie cu câțiva cm mai sus decât nivelul solului.

Suprafața pentru bucătăria de exterior trebuie să fie solidă și perfect nivelată, pentru a asigura funcționarea corectă a usii.

Ca fundatie, recomandăm o placă de beton sau un pat de pietriș compactat cu dale de pavaj așezate deasupra.

De asemenea, recomandăm amplasarea bucătăriei de exterior într-o zonă exterioară acoperită.

Instrucțiuni de întreținere:

DUGLASUL este o esență de lemn atractivă și durabilă în mod natural provenită din silvicultura locală.

Durabilitatea duglasului se datorează substanțelor naturale din compoziția sa, printre care se numără și acidul tanic.

Acidul tanic - care se găsește și în stejar - era folosit odinioară la fabricarea cernelei, așa-numita cerneală feroșalică.

Dacă lemnul cu acid tanic intră în contact cu particule de fier, praf de construcții sau îngrășământ cu fier sub influența apei, la suprafața lemnului pot apărea reacții asemănătoare petelor de cerneală. Acestea nu reduc rezistența și durabilitatea lemnului, dar pot afecta aspectul.

La aplicarea îngrășămintelor care conțin particule de fier sau fosfați, păstrați o distanță suficientă față de lemnul de duglas.

Si lemnul tratat este supus unui proces de cenusire, cauzat de componenta UV agresivă a luminii solare.

Acest proces este redus considerabil printr-un tratament ulterior cu produse de întreținere pentru lemn.

Tratamentul este optim imediat sau cel târziu la 3 luni după montaj, iar apoi cel puțin în anii 2, 5 și 10 după montaj.

Curățare: Așa cum nici o mașină nouă nu este protejată împotriva murdăririi, și pe articolele din lemn se depun particule de murdărie din aer sau din ploaie. Din acest motiv, mai ales pe părțile superioare pot apărea depuneri inestetice. De aceea, recomandăm să curățați nu doar mașina, ci și articolele din lemn de murdărie cel puțin o dată pe an.

Dar atenție: evitați deteriorările mecanice provocate de aparatele de înaltă presiune.

S-a dovedit utilă o soluție blândă de apă cu săpun sau, ca ajutor special,

un detergent pentru lemn de grădină, disponibil în magazinele de specialitate.

În orice caz, articolele din lemn trebuie curățate înainte de a aplica un tratament ulterior.

Asigurați-vă însă că articolele din lemn sunt din nou foarte bine uscate înainte de tratamentul ulterior

Acest lucru este valabil și dacă articolele din lemn s-au umezit din cauza ploii.

Produsele de întreținere pătrund cu atât mai bine în lemn, cu cât acesta este mai uscat.