



BUILDIFY

# Secretar de perete

## Franz



**FOLLOW  
YOUR  
BEAT**

# Secretar de perete Franz



## Instrucțiuni în 22 pași

FOLLOW  
YOUR  
BEAT

### SIGURANȚĂ

Vă rugăm să respectați indicațiile de siguranță de la sfârșitul acestor instrucțiuni.

### MATERIALE



#### Listă debitare placaj brut BB/CP mesteacăn (2500 x 1250 x 18 mm)

<b>Perete posterior:</b>	1 buc. 600 x 1275 mm
<b>perete lateral superior:</b>	2 buc. 118 x 440 mm
<b>perete lateral inferior (picior dreapta):</b>	1 buc. 100 x 618 mm
<b>picior stânga:</b>	1 buc. 100 x 230 mm
<b>Polițe raft 1:</b>	3 buc. 100 x 600 mm
<b>Polițe raft (2-3):</b>	3 buc. 100 x 582 mm
<b>Capac:</b>	1 buc. 100 x 600 mm
<b>Suport ziare:</b>	1 buc. 100 x 600 mm
<b>Perete interior:</b>	1 buc. 480 x 500 mm
<b>Scândură canal:</b>	1 buc. 82 x 500 mm

#### Listă debitare placaj multiplex plop CC (2500 x 1250 x 18 mm)

<b>Placă masă:</b>	1 buc. 450x700 mm
<b>Parte frontală:</b>	1 buc. 650x700 mm
<b>Scândură de sprijin:</b>	1 buc. 110 x 600 mm

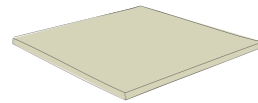

### UNELTE

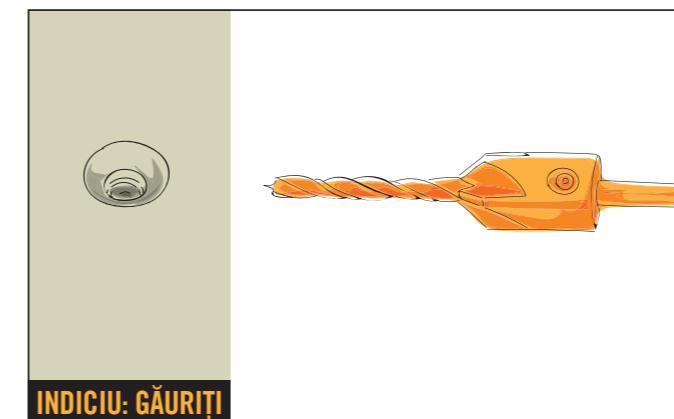
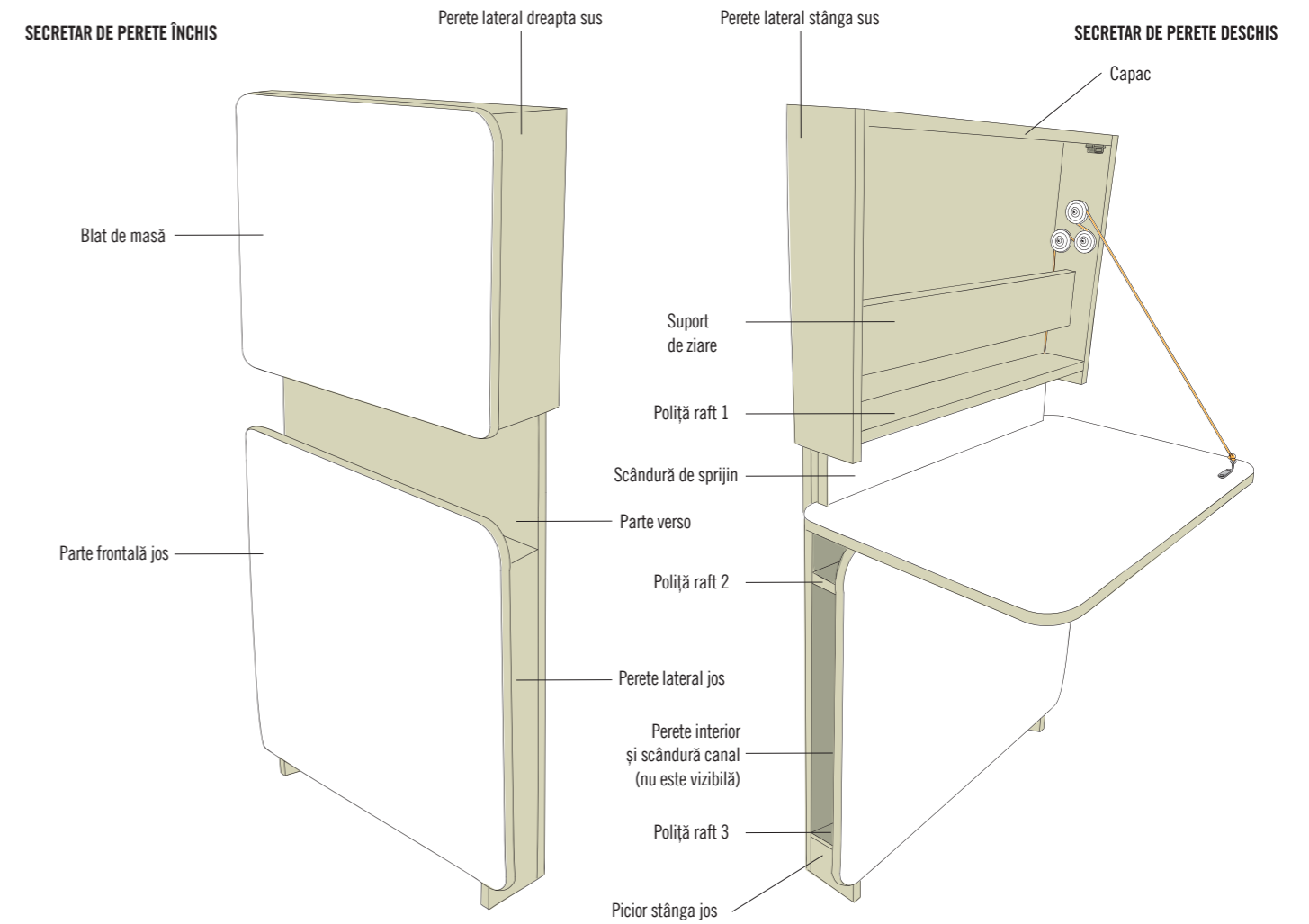
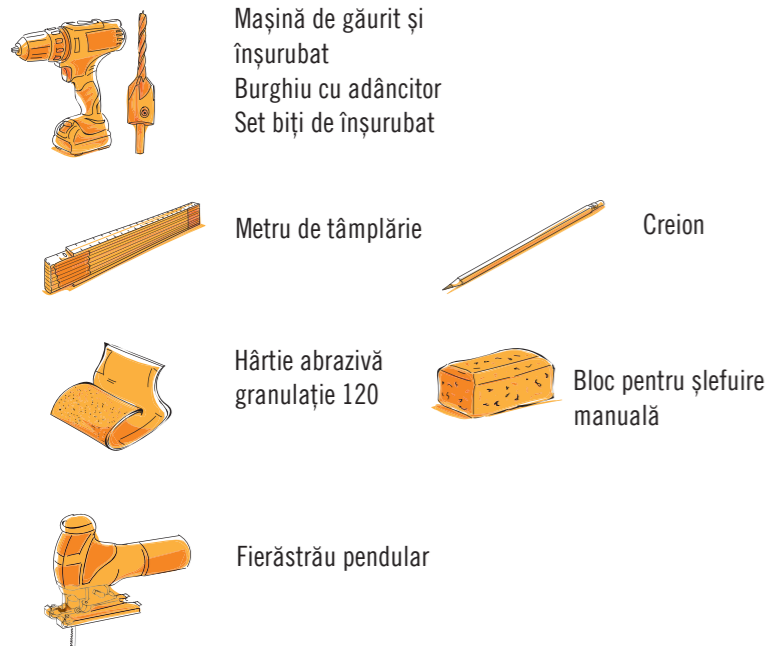

Pentru găurire se recomandă un „burghiu de găurire preliminară cu adâncitor”. Astfel, la partea superioară a găurii rezultă un con, care oferă loc pentru capul șurubului. Astfel capul șurubului nu va ieși în afară și veți evita fisuri ale lemnului!

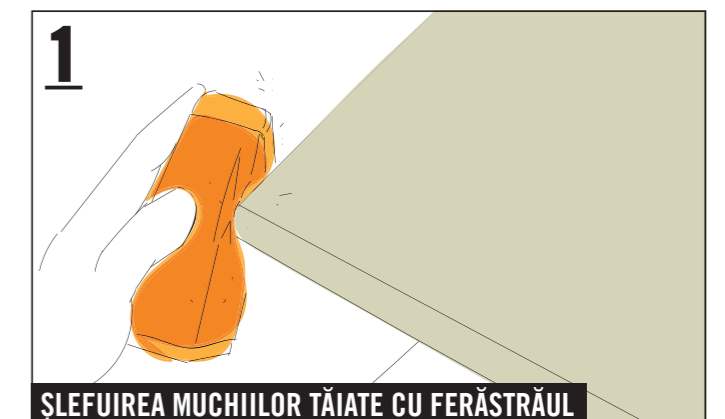

Înfășurați hârtie abrazivă în jurul blocului pentru șlefuire manuală și șlefuiți muchiile de tăiere până la netezirea tuturor zonelor cu rugozități.

# Secretar de perete Franz



FOLLOW  
YOUR  
BEAT

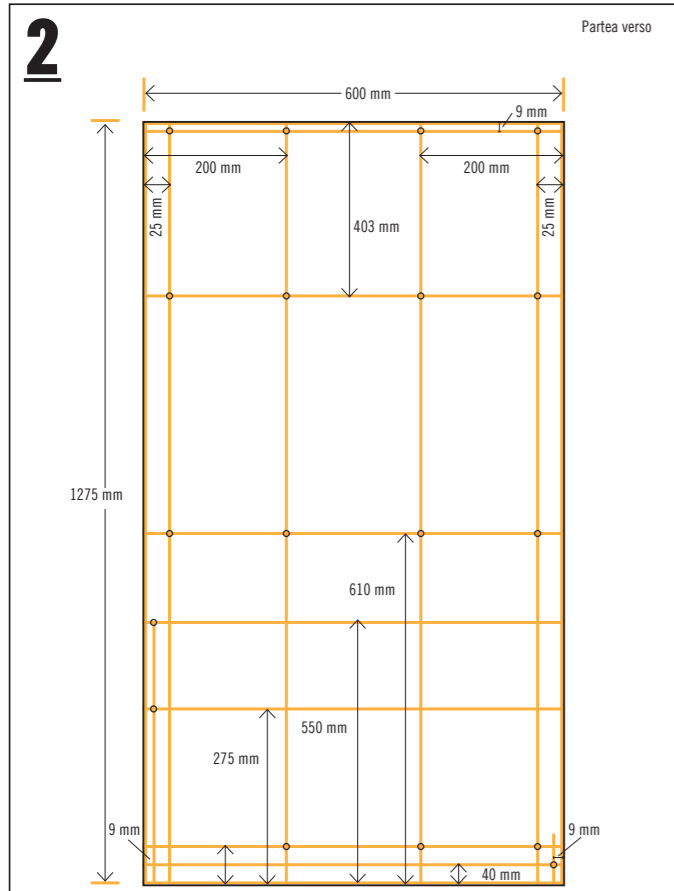

## GĂURIRE ȘI ZENCUIRE PERETELE POSTERIOR (PARTEA DIN SPATE)

Găuriți și zencuiți partea din spate cu burghiul cu adâncitor corespunzător schiței. Prin aceste găuri îmbinați mai târziu cu șuruburi peretele posterior cu polițele de raft, cu peretele lateral inferior (= piciorul drept) și cu piciorul stâng.

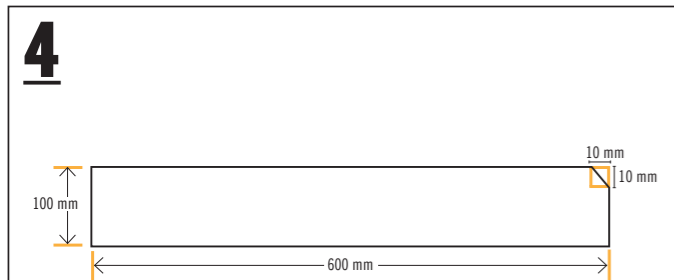

## DEBITAREA POLIȚEI DE RAFT

Tăiați polița de raft cu ferăstrăul pendular corespunzător schiței. Prin acest decupaj va fi condus mai târziu cablul contragreutății.

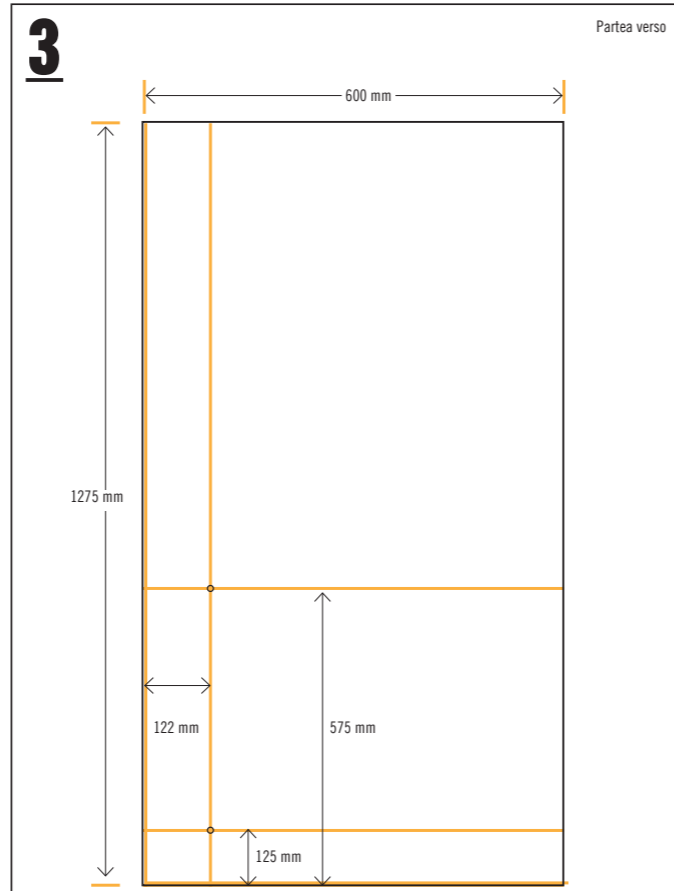

## GĂURIRE ȘI ZENCUIRE PERETELE POSTERIOR (PARTEA DIN SPATE)

Găuriți și zencuiți partea din spate cu burghiul cu adâncitor corespunzător schiței. Prin aceste găuri îmbinați mai târziu cu șuruburi peretele posterior cu scândura de canal situată în interior.

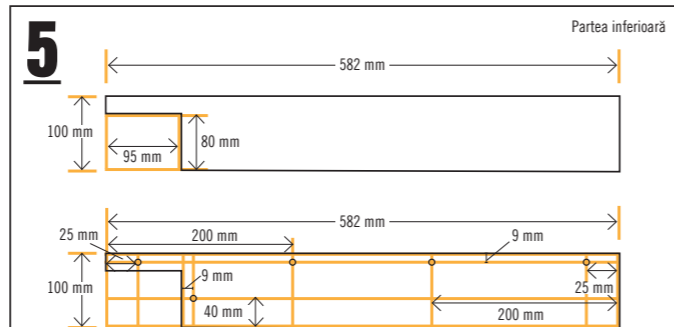

## DEBITAREA, GĂURIREA ȘI ZENCUIRE POLIȚEI DE RAFT 2

Tăiați polița de raft cu ferăstrăul pendular corespunzător schiței de sus. Prin acest decupaj va fi condusă mai târziu contragreutatea. Apoi găuriți și zencuiți polița de raft cu burghiul cu adâncitor. Prin aceste găuri îmbinați mai târziu cu șuruburi această poliță de raft cu peretele interior, precum și cu canalul.

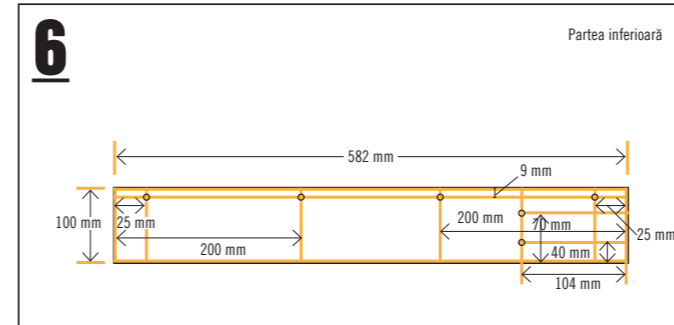

## GĂURIREA ȘI ZENCUIRE POLIȚEI DE RAFT 3 (PARTEA INFERIOARĂ)

Găuriți și zencuiți polița de raft cu burghiul cu adâncitor, corespunzător schiței. Prin aceste găuri îmbinați mai târziu cu șuruburi această poliță de raft cu peretele interior și cu scândura de canal.

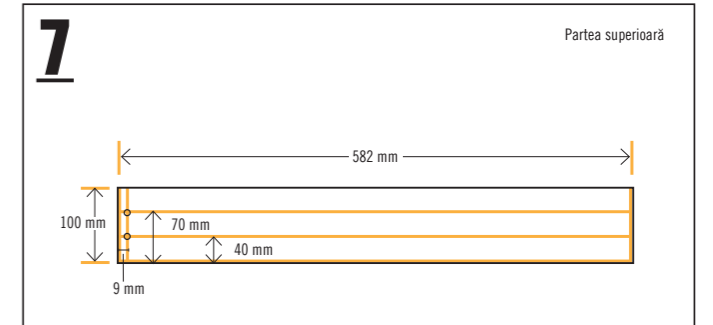

## GĂURIREA ȘI ZENCUIRE POLIȚEI DE RAFT 3 (PARTEA SUPERIOARĂ)

Întoarceți polița de raft 3, apoi găuriți și zencuiți de sus cu burghiul cu adâncitor, corespunzător schiței. Prin aceste găuri îmbinați mai târziu cu șuruburi polița de raft 3 cu piciorul stâng.

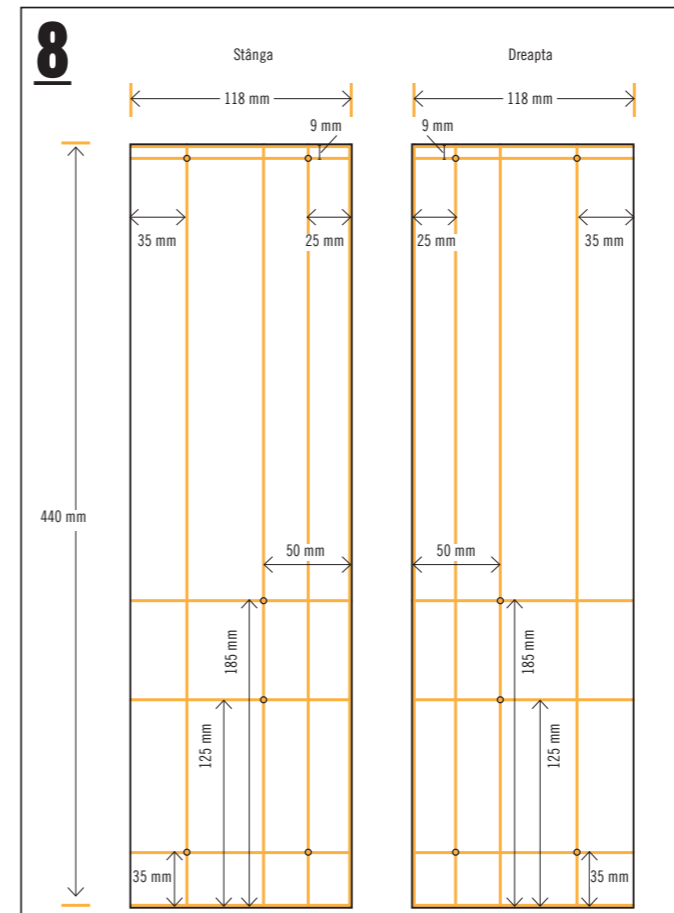

## GĂURIREA ȘI ZENCUIRE PEREȚILOR LATERALI (SUS)

Găuriți și zencuiți pereții laterali în partea de sus cu burghiul cu adâncitor corespunzător schiței – cei doi pereți laterali pot fi așezați unul peste celălalt și găuriți într-o singură etapă de lucru. Ulterior zencuiți dinspre partea cealaltă găurile peretelui lateral situat în partea de jos, astfel încât pereții laterali să fie simetrici în oglindă. Prin aceste găuri îmbinați mai târziu cu șuruburi pereții laterali cu polița de raft 1 și cu suportul de ziare.

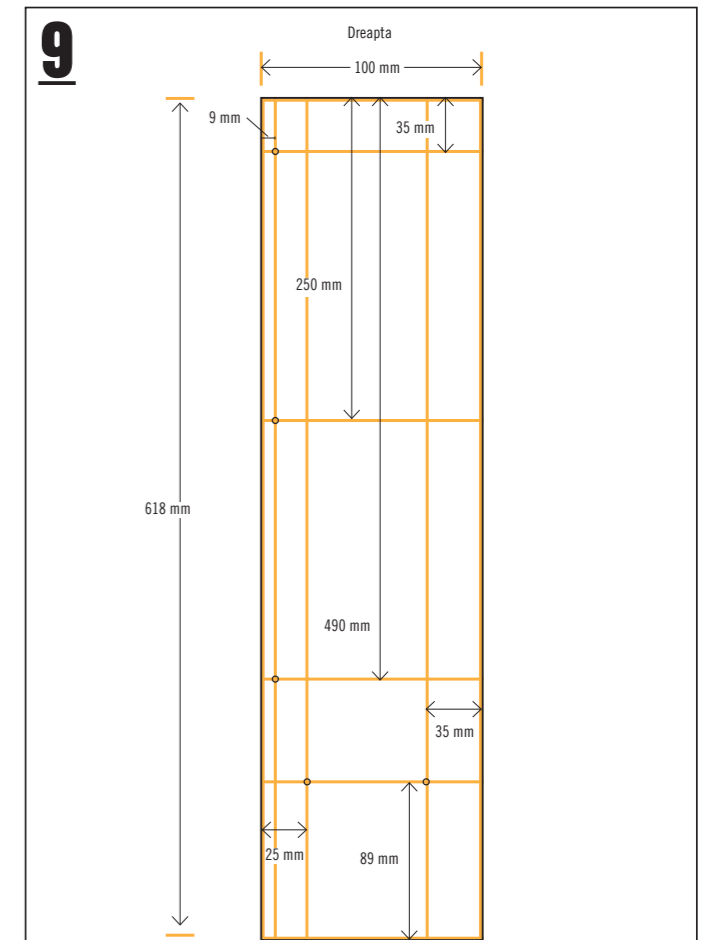

## GĂURIREA ȘI ZENCUIRE PERETELUI LATERAL (JOS)

Găuriți și zencuiți peretele lateral inferior cu burghiul cu adâncitor, corespunzător schiței. Prin aceste găuri îmbinați mai târziu cu șuruburi acest perete lateral cu peretele interior, cu peretele posterior și cu polița de raft 3.

# Secretar de perete

## Franz



FOLLOW  
YOUR  
BEAT

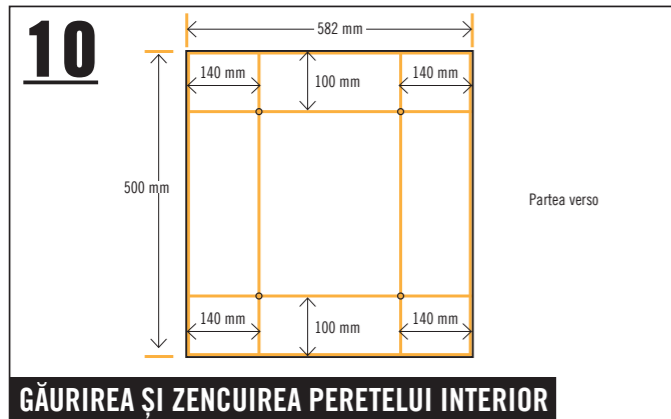

### 10 GĂURIREA ȘI ZENCUIREA PERETELUI INTERIOR

Găuriți și zencuiți peretele interior cu burghiul cu adâncitor, corespunzător schiței. Prin aceste găuri îmbinați mai târziu cu șuruburi peretele interior cu partea frontală.

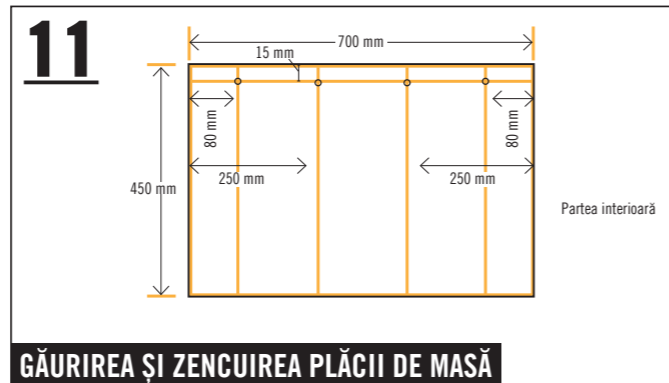

### 11 GĂURIREA ȘI ZENCUIREA PLĂCII DE MASĂ

Găuriți și zencuiți placa de masă cu burghiul cu adâncitor, corespunzător schiței. Prin aceste găuri îmbinați mai târziu cu șuruburi peretele interior cu scândura de sprijin. Atenție: la ieșirea burghiului pe partea vizibilă se poate produce o crăpare a stratului de acoperire cu rășină melaminică. Efectuați eventual o preburghiere cu un burghiu de 2 mm.



### 12 TĂIEREA COLȚURILOR PENTRU PLACA DE MASĂ ȘI PARTEA FRONTALĂ

Rotunjiți colțurile plăcii de masă și ale părții frontale în partea de jos. Pentru aceasta poziționați o cutie de vopsea standard (rază de 55 mm) la colțuri și trasați raza. Apoi tăiați colțurile cu fierăstrăul pendular și șlefuiți muchiile de tăiere până la netezirea tuturor zonelor cu rugozități.

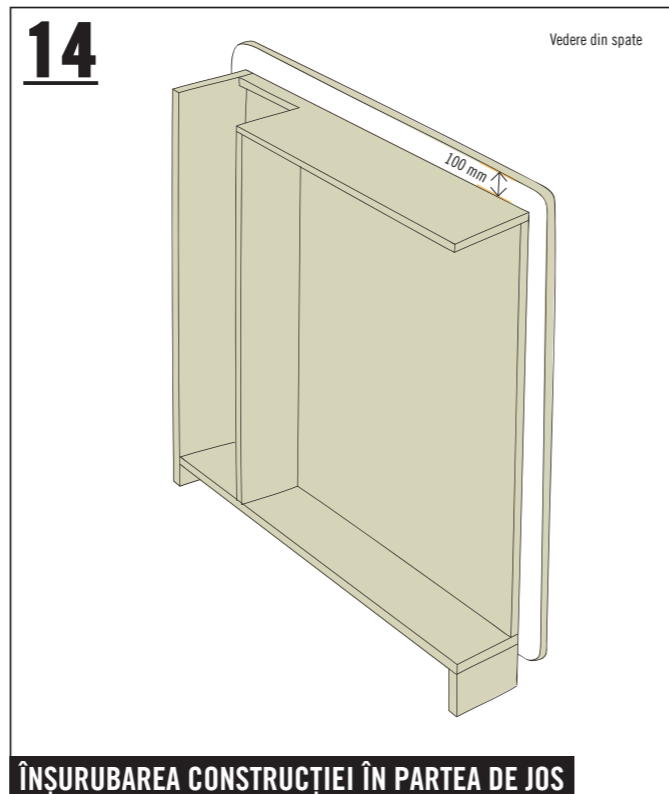

### 14 ÎNȘURUBAREA CONSTRUCȚIEI ÎN PARTEA DE JOS

Atenție: înainte de îmbinarea cu șuruburi, debitați piciorul (100 x 230 mm) cu fierăstrăul pendular la 80 x 100 mm. Cu peretele interior vor fi îmbinate acum cu șuruburi următoarele piese, în această ordine: polița de raft 2 de sus, polița de raft 3 de jos și între ele scândura de canal; apoi peretele lateral inferior și piciorul în stânga jos. Ulterior, scândura de canal va fi înșurubată cu cele două polițe de raft, precum și polița de raft 3 cu peretele lateral inferior și cu piciorul în stânga jos. În acest scop sunt necesare în total 18 șuruburi (3,5 x 40 mm). Înșurubați partea frontală, dinspre spate, cu peretele interior cu patru șuruburi (5,0 x 25 mm) central și ieșită în afară cu 100 mm în raport cu muchia superioară a peretelui interior.

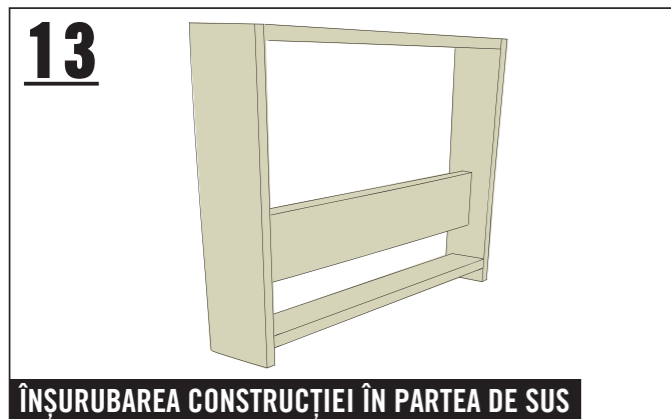

### 13 ÎNȘURUBAREA CONSTRUCȚIEI ÎN PARTEA DE SUS

Înșurubați capacul, suportul de ziare și polița de raft 1 cu câte două șuruburi (3,5 x 40 mm) între pereții laterali superiori.

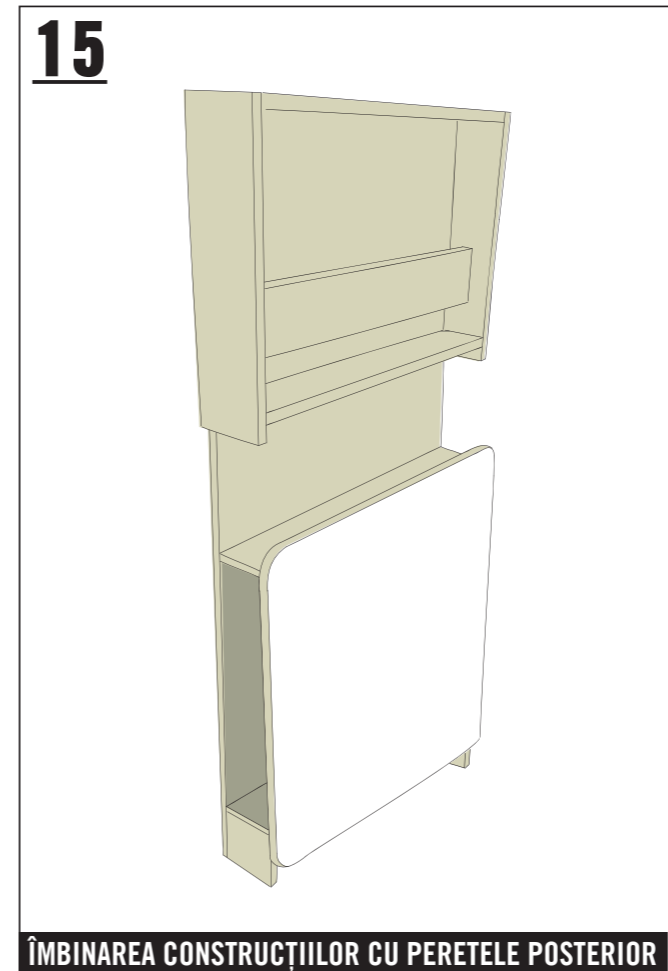

### 15 ÎMBINAREA CONSTRUCȚIILOR CU PERETELE POSTERIOR

Îmbinați cu șuruburi cele două construcții cu peretele posterior, aliniate la nivel de jur împrejur, cu un total de 20 de șuruburi (3,5 x 40 mm).

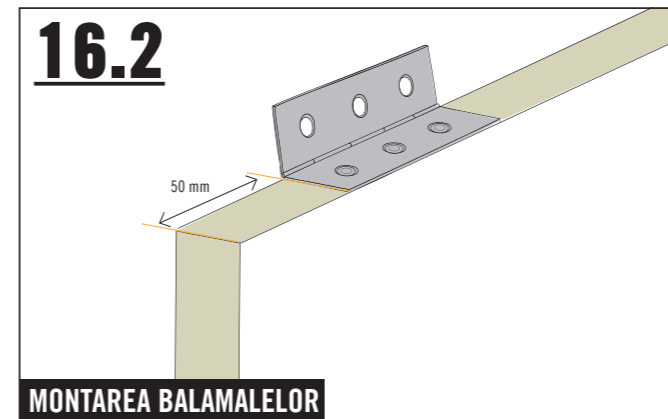

### 16.2 MONTAREA BALAMALELOR

Montați cele două balamale (64 x 34 mm) cu câte trei șuruburi (3,5 x 16 mm) pe latura lungă (600 mm) pe scândura de sprijin, cu câte o distanță de 50 mm față de muchia exterioară.

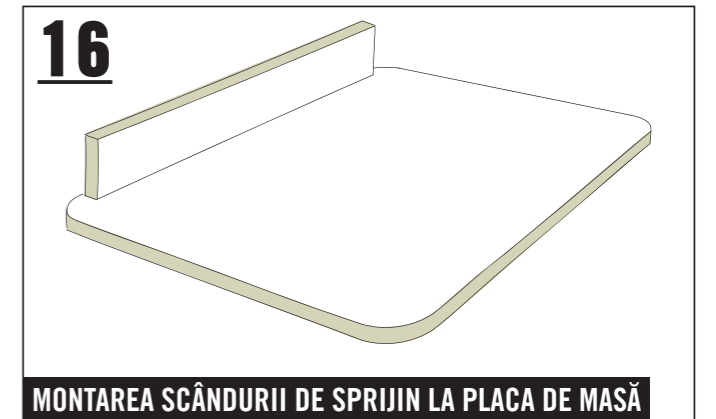

### 16 MONTAREA SCÂNDURII DE SPRIJIN LA PLACA DE MASĂ

Îmbinați placa de sprijin cu patru șuruburi (3,5 x 40 mm) cu placa de masă. Introduceți capace albe pe capetele șuruburilor plăcii de masă.

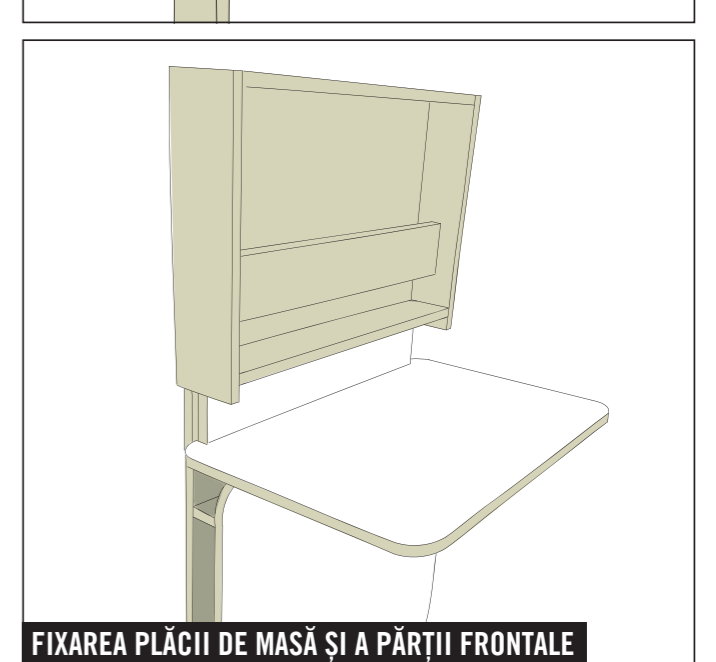
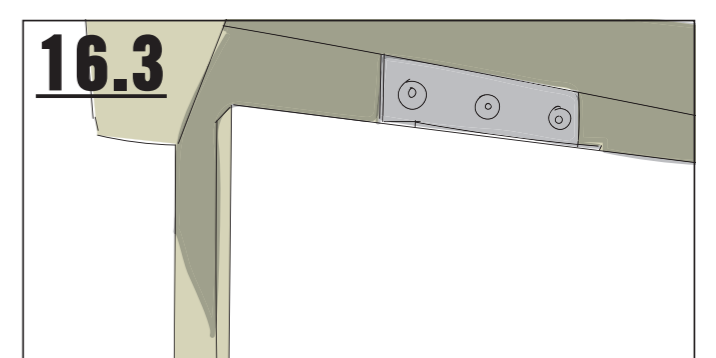

### 16.3 FIXAREA PLĂCII DE MASĂ ȘI A PĂRȚII FRONTALE

Înșurubați scândura de sprijin (cu placa de masă) corespunzător reprezentării, cu ajutorul a două balamale (64 x 34 mm) și un total de șase șuruburi (3,5x16 mm), aliniată la nivel pe exterior, pe peretele posterior, astfel încât balamalele să atingă direct polița de raft 1 în partea de jos.

# Secretar de perete

## Franz



FOLLOW  
YOUR  
BEAT

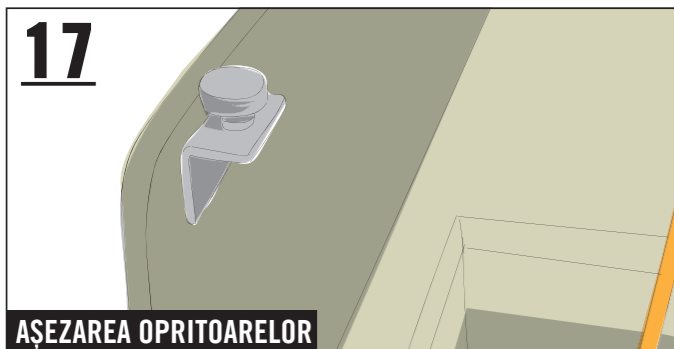

**17**  
**AȘEZAREA OPRITOARELOR**

Înșurubați șuruburile de reglare până la jumătate în colțarele L, țineți placa de masă în poziția de scris și marcați punctele de montaj pentru opritoare pe interiorul părții frontale inferioare. Acum deșurubați din nou șuruburile de reglare. Fixați cele două colțare L cu câte două șuruburi (3,5 x 16 mm), înșurubați cele două șuruburi de reglare și reglați înălțimea de așezare pentru placa de masă.

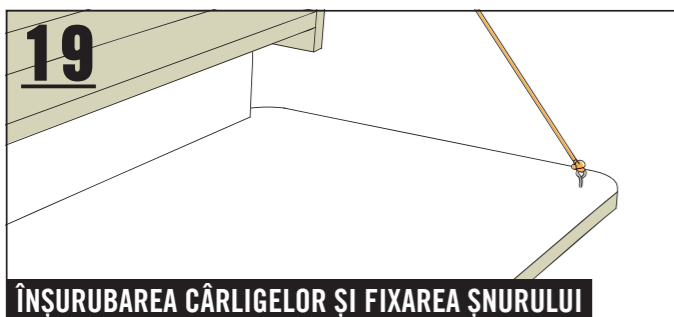

**19**  
**ÎNȘURUBAREA CÂRLIGELOR ȘI FIXAREA ȘNURULUI**

Înșurubați șurubul cu cap inelar (30 x 14 mm) în placa de masă:  
- la așa distanță în afară, încât șnurul să poată fi condus drept (aliniat la nivel) pe role și  
- la așa distanță în față, încât, după închiderea plăcii de masă, cârligul să fie la aceeași înălțime cu rola superioară.  
Apoi înnodeați șnurul de cârlig și conduceți-l pe rolele de cablu, după cum este prezentat.

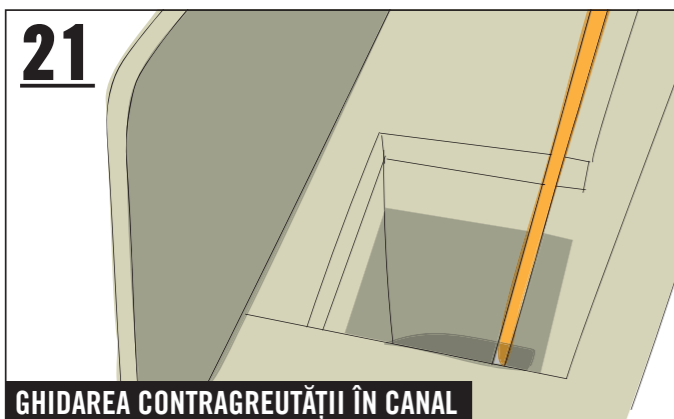

**21**  
**GHIDAREA CONTRAGREUTĂȚII ÎN CANAL**

... și introduceți în canal.

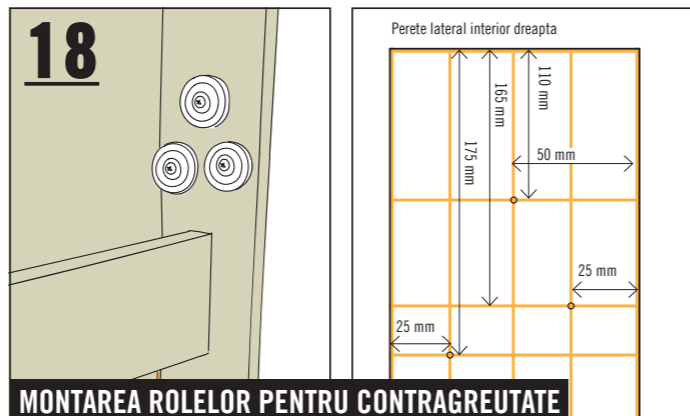

**18**  
**MONTAREA ROLELOR PENTRU CONTRAGREUTATE**

Montați cele trei role de cablu corespunzător schiței, cu câte un șurub (3,5 x 16 mm) și o șaibă suport (30 x 4,3 mm), pe peretele lateral din dreapta (pe interior).

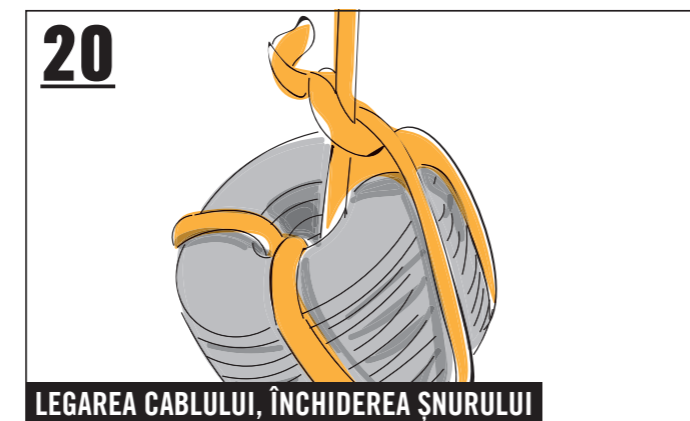

**20**  
**LEGAREA CABLULUI, ÎNCHIDEREA ȘNURULUI**

Măsurați lungimea necesară a șnurului, înnodeați la capăt cu cincisprezece șaibe suport (60 mm)...

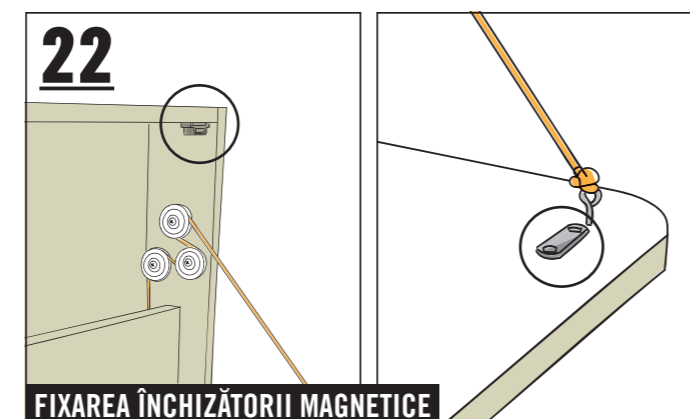

**22**  
**FIXAREA ÎNCHIZĂTORII MAGNETICE**

Înșurubați zăvorul magnetic corespunzător imaginii pe partea interioară a peretelui lateral din dreapta, piesa articulată plată a acestuia în locul potrivit de pe placa de masă.

## Evidență articole

NR. ART.	DENUMIRE
5558226	Placaj brut mestecăn BB/CP (2500 x 1250 x 18 mm)
10304488	Placă multiplex plop CC (2500 x 1250 x 18 mm)
2880264	Șarnieră îngustă rulată/zincat
7964058	JD+ holțșurub universal oțel inoxidabil 3,5 x 16 mm
7817921	JD+ holțșurub universal oțel zincat 3,5 x 40 mm
7964070	JD+ holțșurub universal oțel inoxidabil 5,0 x 25 mm
8442260	Rolă pentru frânghii din plastic Ø 40 mm
8442209	Sfoară polipropilenă pentru zidărie Ø 2,5 mm
8673893	Închizătoare magnetică, 45 x 14 x 15 mm, max. 5
6794617	Șurub de reglare nivel, negru, plastic M8x25 mm
6826282	Vinclu reglabil oțel zincat 70 x 55 x 30 mm
3830638	Piuliță hexagonală oțel zincat M8 DIN 934
3840882	Șaibă rotundă plată lată oțel zincat 4,3 x 20 mm
3887145	Șaibă plată oțel zincat DIN9021 22,0 mm
8527261	Holțșurub cu ochi oțel zincat 14 x 30 mm
7750493	Capac închidere SW 4 alb

# Indicații de siguranță



## Important! Vă rugăm să citiți cu atenție aceste informații.

Instrucțiunile au fost elaborate cu cea mai mare grijă, însă ele pot prezenta doar o procedură posibilă. De aceea, evaluați-vă în mod realist propriile abilități și, în caz de nesiguranță, solicitați neapărat sfatul unui specialist!

HORNBAACH nu răspunde în cazul unei utilizări greșite a materialelor și uneltelor și nici în cazul unui montaj necorespunzător și care nu este efectuat profesional.

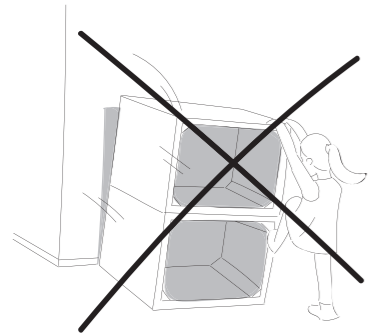

Imagine exemplificativă

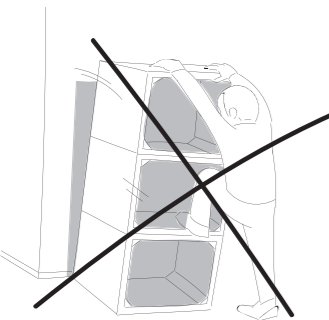
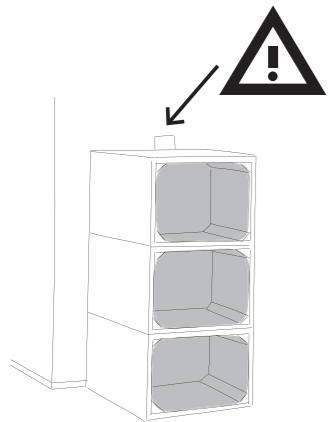

Imagine exemplificativă

1. Niciuna dintre piesele de mobilier nu poate fi utilizată pentru cățărare sau exerciții de gimnastică. Pentru a preveni accidentele prin cădere, atrageți atenția, în special copiilor, în ceea ce privește riscurile.
2. În toate etapele de lucru, purtați echipament de protecție adecvat.
3. Înainte de a construi mobila, șlefuiți toate suprafețele cu asperități de la tăierea cu fierăstrăul, pentru a preveni vătămrile (de ex. așchii de lemn).
4. În mod optim, toate muchiile trebuie prelucrate cu o freză router (freză cu rază minimă de 3 mm). În cazul în care nu este disponibilă o freză router, muchia trebuie șlefuită manual la o rază minimă de 2 mm.
5. Fixați mobila pe perete în locul adecvat cu elemente de fixare potrivite pentru respectivul tip de perete, pentru a împiedica o răsturnare a acesteia. În caz de nesiguranță, interesați-vă neapărat la comercianții de specialitate cu privire la materialul de fixare adecvat.

